

**H. AYUNTAMIENTO MUNICIPAL
CONSTITUCIONAL PIJAJAPAN, CHIAPAS**

CUENTA PÚBLICA ANUAL 2019



UN GOBIERNO PARA TODOS



REGISTRADO EN EL INSTITUTO REGISTRAL DEL ESTADO DE CHIAPAS
2019-2021

SECRETARÍA DE ECONOMÍA
ESTADO DE CHIAPAS
CALLE DE LA UNIÓN S/N. SAN CRISTÓBAL DE LA JUAJARA, CHIAPAS
TELÉFONO: (961) 251 0000

REGISTRADO EN EL INSTITUTO REGISTRAL DEL ESTADO DE CHIAPAS
2019-2021

Gobierno Municipal de Pijajapan, Chiapas

[Handwritten signature]

REGISTRADO
MAYORADO CONSTITUCIONAL
PRESIDENCIA MUNICIPAL
JUCHITÁN, CHIAPAS
2018-2021



REGISTRADO
MAYORADO CONSTITUCIONAL
PRESIDENCIA MUNICIPAL
JUCHITÁN, CHIAPAS
2018-2021



REGISTRADO
MAYORADO CONSTITUCIONAL
PRESIDENCIA MUNICIPAL
JUCHITÁN, CHIAPAS
2018-2021



- I. INGRESOS
- II. MARCO EC
- III. INGRESOS
- IV. EGRESOS
- V. OBRA PUBLICA
- VI. DEUDA PUBLICA
- VII. INFORMACION CONTABLE
- VIII. INFORMACION PRESUPUESTAL
- IX. INFORMACION ADICIONAL (ANEXOS)
- X. INFORMACION ADICIONAL (LEY DE FINANCIERA)
- XI. ENTES PUBLICOS MUNICIPALES: DIF Y SA
- XII. ESTADOS FINANCIEROS

ESTADOS FINANCIEROS
MAYORADO CONSTITUCIONAL
PRESIDENCIA MUNICIPAL
JUCHITÁN, CHIAPAS
2018-2021

CONTENIDO

- I. INGRESOS
- II. MARCO ECONOMICO, SOCIAL Y POLITICO
- III. INGRESOS
- IV. EGRESOS
- V. OBRA PUBLICA
- VI. DEUDA PUBLICA
- VII. INFORMACION CONTABLE
- VIII. INFORMACION PRESUPUESTARIA
- IX. INFORMACION ADICIONAL (ANEXOS)
- X. INFORMACION ADICIONAL (LEY DE DISCIPLINA FINANCIERA)
- XI. ENTES PUBLICOS MUNICIPALES: DIF Y SAPAM
- XII. ESTADOS FINANCIEROS

Gobierno Municipal de Tzucucan, Chiapas



GOBIERNO MUNICIPAL
MUNICIPIO DE TZUCUCAN
2019-2021



GOBIERNO MUNICIPAL
MUNICIPIO DE TZUCUCAN
2019-2021



GOBIERNO MUNICIPAL
MUNICIPIO DE TZUCUCAN
2019-2021

DEPENDENCIA: Presidencia Municipal
DEPARTAMENTO: Presidencia
OFICIO No: PM/2045/2020
ASUNTO: Remite Cuenta Publica

Puijapan, Chiapas, a 27 de Abril de 2020

DIP. ROSA ELIZABETH BONILLA HIDALGO
PRESIDENTA DE LA MESA DIRECTIVA
DEL H. CONGRESO DEL ESTADO,
PALACIO LEGISLATIVO,
PUJIA GUTIERREZ, CHIAPAS
P R E S E N T E.

Agente al presente convo a usted la Cuenta Publica Anual del ejercicio 2019 para su revisión y análisis, esperando dar cumplimiento con lo establecido en el Artículo 13 de la Ley de Fiscalización y Rendición de Cuentas del Estado de Chiapas.

La misma hace referencia e informa acerca de los resultados de las labores haciendas, administrativas, así como el registro de las operaciones de ingresos y egresos caídas en el año anterior.

También contempla los estados contables, financieros, presupuestos, económicos y programáticos y demás información que muestre el registro de las operaciones derivadas de la aplicación de las respectivas leyes de ingresos y del ejercicio de los presupuestos de egresos. Sin embargo, se excluye en lo que respecta la Información Adicional (Anexos) el punto resultado de la evaluación al desempeño de los programas municipales, así como los vinculados al ejercicio de los recursos federales que les hayan sido transferidos.

Esperando que la información enviada sea de gran utilidad, de antemano le expreso mis más sinceros agradecimientos.

000001

ATENAMENTE
"SUFRAGIO EFCTIVO, NO REELECCION"
EL PRESIDENTE MUNICIPAL CONSTITUCIONAL
DE PUIJAPAN, CHIAPAS



PRESIDENCIA MUNICIPAL
EL AYUNTAMIENTO CONSISTE EN:
PUIJAPAN, CHIAPAS
2019-2021

C. PROFESOR HECTOR MENESES MARCELIANO



Cop. Archivo

ACTA DE SESIÓN EXTRAORDINARIA NÚMERO 083

EN LA CIUDAD DE PHILIPAS, CHIAPAS, SIENDO LAS 08:00 HORAS DEL DÍA 23 DE ABRIL DEL AÑO 2019 Y CON FUNDAMENTO EN LOS ARTÍCULOS 115 DE LA CONSTITUCIÓN POLÍTICA DE LOS ESTADOS UNIDOS MEXICANOS, 65, 68 Y 70 DE LA CONSTITUCIÓN POLÍTICA DEL ESTADO LIBRE Y SOBERANO DE CHIAPAS, 44 Y 46, DE LA LEY DE DESARROLLO CONSTITUCIONAL EN MATERIA DE GOBIERNO Y ADMINISTRACIÓN MUNICIPAL DEL ESTADO DE CHIAPAS, SE REUNIERON EN LA SALA DE CABILDOS, LOS MIEMBROS DEL H. AYUNTAMIENTO MUNICIPAL CONSTITUCIONAL DE PHILIPAS, CHIAPAS, PARA CANCELAR LA SESIÓN PRIVADA EXTRAORDINARIA DE CABILDO 083, PREVIAMENTE CONVOCADA EN LA HORA Y FECHA SEÑALADA, BAJO EL SIGUIENTE ORDEN DEL DÍA:

[Handwritten signature]

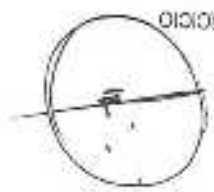

1.- PASE DE LISTA.

2.- INSTALACION LEGAL DE LA SESION.

3.- PRESENTACION Y EN SU CASO APROBACION DE LA CUENTA PUBLICA ANUAL DEL EJERCICIO FISCAL 2019.

4.- CLAUURA DE LA SESION

CUMPLIDO CON EL ORDEN DEL DIA, SE PROCEDE AL DESAHOGO DE LOS PUNTOS EN EL ORDEN ESTABLECIDO.

[Handwritten signature]

[Handwritten signature]

PRIMERO: EL SECRETARIO MUNICIPAL, PROCEDE CON EL PERMISO DEL PRESIDENTE MUNICIPAL Y DEMAS MIEMBROS DEL H. CABILDO, AL PASE DE LISTA CORRESPONDIENTE, ENCONTRÁNDOSE PRESENTES LOS CIUDADANOS, C. PROF. HECTOR MENENDES MARCELINEO, PRESIDENTE MUNICIPAL CONSTITUCIONAL, C. RUMALDO VELAZQUEZ BARTOLON, PRIMER REGIDOR, C. PETRA GUADALUPE RODRIGUEZ LOO, SEGUNDA REGIDORA, C. NOE ROQUE SOLIS, TERCER REGIDOR, C. MARILDA CARMEN LUCES GARCIA, CUARTA REGIDORA, C. ERADIO GÓMEZ CRUZ, QUINTO REGIDOR, C. FARIDE ABRAU GARCIA, REGIDORA PLURINOMINAL, C. SAIN CRUZ TRINIDAD, REGIDOR PLURINOMINAL, Y C. CRUZ MARIA BALTAZAR ESCOBAR, REGIDORA PLURINOMINAL, NO ESTÁN PRESENTE LA C. AMADA CORTEZ RUZ, SINDICO MUNICIPAL.



SEGUNDO: EL CIUDADANO PRESIDENTE MUNICIPAL CONSTITUCIONAL, UNA VEZ VERIFICADA LA ASISTENCIA DEL CUORUM LEGAL, DECLARA FORMALMENTE SU INSTALACION.

ACUERDOS:

TERCERO: EN USO DE LA PALABRA, EL C. PROF. HECTOR MENENDES MARCELINEO, PRESIDENTE MUNICIPAL CONSTITUCIONAL MANIFIESTA QUE UNA VEZ QUE HA DADO CUMPLIMIENTO A LO DISPUESTO EN EL ARTICULO 65, FRACCION XIX DE LA LEY DE DESARROLLO CONSTITUCIONAL EN MATERIA DE GOBIERNO Y ADMINISTRACION MUNICIPAL DEL ESTADO DE CHIAPAS, SOLICITA DE LA PRESIDENCIA DEL TESORERO MUNICIPAL PARA QUE EXPONGA Y MANIFIESTE LOS ALCANCES DE LOS PUNTOS A TRATAR, ENLISTADO EN EL ORDEN DEL DIA.

PRIMA PRESENCIA DEL TESORERO MUNICIPAL Y EN USO DE LA PALABRA COMPARECE A ESTA SESION DE CABILDO Y EXPONE CON LA VENIA DEL CIUDADANO PRESIDENTE MUNICIPAL, ME

[Handwritten signature]

PERMITO PRESENTAR A ESTE H. AYUNTAMIENTO LA CUENTA PÚBLICA ANUAL CORRESPONDIENTE AL EJERCICIO FISCAL 2018; ESTO PARA DAR CUMPLIMIENTO A LO ESTABLECIDO EN EL ARTÍCULO 5 PÁRRAFO PRIMERO DE LA LEY DE HISCALIZACIÓN SUPERIOR DEL ESTADO DE CHIHUAHUA, MISMA QUE SE ENCUENTRA INTEGRADA DE LA SIGUIENTE MANERA:

TOMO I AYUNTAMIENTO

- ✓ INFORMACION CONTABLE
- ✓ INFORMACION PRESUPUESTAL
- ✓ INFORMACION ADICIONAL
- ✓ INFORMACION LEY DE DISCIPLINA FINANCIERA
- ✓ ANEXOS

[Handwritten signatures and stamps for Tomo I]

TOMO II DE MUNICIPAL

- ✓ INFORMACION CONTABLE
- ✓ INFORMACION PRESUPUESTAL
- ✓ INFORMACION ADICIONAL
- ✓ ANEXOS

[Handwritten signature and stamp for Tomo II]

TOMO III SAPAM

- ✓ INFORMACION CONTABLE
- ✓ INFORMACION PRESUPUESTAL
- ✓ INFORMACION ADICIONAL
- ✓ ANEXOS

[Official stamp and handwritten signature for Tomo III]

TOMO IV CONSOLIDACION

- ✓ ESTADOS FINANCIEROS CONSOLIDADOS

LA MISMA HACE REFERENCIA E INFORMACION ACERCA DE LOS RESULTADOS DE LAS LABORES HACIENDARIAS ADMINISTRATIVAS, ASÍ COMO EL REGISTRO DE LAS OPERACIONES DE INGRESOS Y EGRESOS HECHAS EN EL EJERCICIO 2018.

TAMBIEN CONTROLA LOS ESTADOS CONTABLES, FINANCIEROS, PRESUPUESTALES, ECONOMICOS Y PROGRAMATICOS Y DEMAS INFORMACION QUE MUESTRA EL REGISTRO DE LAS OPERACIONES DERIVADAS DE LA APLICACION DE LAS RESPECTIVAS LEYES DE INGRESOS Y EGRESOS DE LOS PRESUPUESTOS DE EGRESOS.

[Handwritten signatures and stamps for Tomo IV]

POR ENDE EL CIUDADANO TERCERO MUNICIPAL SOLICITA AL HONORABLE AYUNTAMIENTO DE LA REVISION Y APROBACION DE LA CUENTA PÚBLICA ANUAL, PARA CUMPLIR CON EL COMETIDO DE ACUERDO AL ARTICULO 45 FRACCION IV, PÁRRAFO PRIMERO DE LA LEY DE DESARROLLO CONSTITUCIONAL EN MATERIA DE GOBIERNO Y ADMINISTRACION MUNICIPAL DEL ESTADO DE CHIHUAHUA QUE, UNA VEZ ESCUCHADO LO ANTERIOR ESTE H. AYUNTAMIENTO APRUEBA POR MAYORIA DE VOTOS LA CUENTA PÚBLICA ANUAL DEL EJERCICIO 2018, VOTANDO A FAVOR LOS CC. HECTOR MENDEZ MARCELINE, PRESIDENTE MUNICIPAL CONSTITUCIONAL, C. RUMALDO

VELAZQUEZ BARTOLON, C. PETRA GUILLERME RODRIGUEZ LOO, SEGUNDA REGIDORA, C. NOE ROGUE SOLIS, TERCER REGIDOR, C. MARIA DEL CARMEN LIQUES GARCIA, CUARTA REGIDORA, C. ERADIO GOMEZ CRUZ, QUINTO REGIDOR Y C. CRUZ MARIA BALTAZAR ESCOBAR, REGIDORA PLURINOMINAL, SE ABSTUVIERON DE VOTAR LA C. FARIDE ABUD GARCIA, REGIDORA PLURINOMINAL Y EL C. SAIN CRUZ TRINIDAD, REGIDOR PLURINOMINAL Y AL MISMO TIEMPO FACULTAN AL TESORERO MUNICIPAL, PARA QUE SE SIRVAN REMITIRLA AL H. CONGRESO DEL ESTADO Y A LA AUDITORIA SUPERIOR DEL ESTADO DE CHIAPAS CON LA FINALIDAD DE DAR CUMPLIMIENTO AL ARTICULO 9 PARAFUO PRIMERO DE LA LEY DE FISCALIZACION DEL ESTADO DE CHIAPAS.

CUARTO, POR LO QUE NO HABIENDO OTRO ASUNTO QUE TRATAR, EL PRESIDENTE MUNICIPAL CONSTITUCIONAL, SIENDO LAS TANTO HORAS DEL MISMO DIA, MES Y AÑO DE SU INICIO, DECLARA FORMALMENTE CERRADA LA SESION PRIVADA EXTRAORDINARIA DE CABILDO NUMERO 083, FIRMADO PARA DESIDA CONSTANCIA LOS QUE EN ELTA INTERVINIERON.

DAOS FE

C. HECTOR MENENDES MARCELINE
PRESIDENTE MUNICIPAL CONSTITUCIONAL

C. PETRA GUILLERME RODRIGUEZ LOO
SEGUNDA REGIDORA PROPIETARIA

C. MARIA DEL CARMEN LIQUES GARCIA
CUARTA REGIDORA PROPIETARIA

C. FARIDE ABUD GARCIA
REGIDORA PLURINOMINAL

C. MARIA CRUZ BALTAZAR ESCOBAR
REGIDORA PLURINOMINAL

C. RUMALDO VELAZQUEZ BARTOLON
PRIMER REGIDOR PROPIETARIO

C. NOE ROGUE SOLIS
TERCER REGIDOR PROPIETARIO

C. ERADIO GOMEZ CRUZ
QUINTO REGIDOR PROPIETARIO

C. SAIN CRUZ TRINIDAD
REGIDOR PLURINOMINAL

C. JOSE LUIS ANTONIO PALACIOS
SECRETARIO MUNICIPAL

LAS PRESENTES FIRMAS CORRESPONDEN AL ACTA DE SESION EXTRAORDINARIA DE CABILDO NUMERO 083 DEL H. AYUNTAMIENTO MUNICIPAL DE PUQUIAPAN, CHIAPAS, CELEBRADA EL DIA 29 DE ABRIL DEL AÑO 2020.

PALACIO MUNICIPAL COL. CENTRO C.P. 30540 PUQUIAPAN, CHIAPAS
TELÉFONOS: (918) 54 50933 54 50930 COMUTADOR: (918) 54 5 05 59

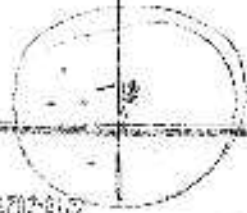

SECRETARÍA DE ADMINISTRACIÓN
MUNICIPAL
CALLE DE LA PAZ 1000
Tijuana, Baja California
C.P. 220000



[Handwritten signature]

SECRETARÍA DE ADMINISTRACIÓN
MUNICIPAL



[Handwritten signature]

SECRETARÍA DE ADMINISTRACIÓN
MUNICIPAL



000001

I. PRESENTACION

Con fundamento en los artículos 45, fracción IV y 82 fracción V de la Ley de Desarrollo Constitucional en materia de Gobierno y Administración Municipal, las cuales manifiestan que son atribuciones de los Ayuntamientos, revisar y aprobar, en su caso el proyecto de Cuenta Pública que le presente el Tesorero del Ayuntamiento y remitirlo al Congreso del Estado para su revisión y sanción; así como el precepto legal establecido en el Artículo 9, párrafo primero de la Ley de Fiscalización Superior del Estado de Chiapas, en donde también se establece que los Ayuntamientos presentarán al Congreso, y en sus casos a la Comisión Permanente, a más tardar el 30 de Abril del año siguiente la Cuenta Pública correspondiente al año anterior, por este conducto se presenta ante el Pleno de este H. Recinto Legislativo el Tercer Informe de actividades del Ayuntamiento de Pijujapán, constituido por la Cuenta Pública Anual correspondiente al ejercicio Fiscal 2019, integrado por los estados contables, financieros, presupuestales, económicos y programáticos y demás información, misma que refleja el registro de las operaciones derivadas de la aplicación de la Ley de Ingresos y del ejercicio del Presupuesto de Egresos, tal y como lo señala el artículo 7 de la Ley de Fiscalización Superior del Estado de Chiapas.

Desde el momento en que los integrantes del Honorable Ayuntamiento asumimos la responsabilidad de servir humildemente y con fervor al pueblo Pijujapaneco, hemos trabajado de forma incansable y con firmeza para enaltecer el nombre de nuestro municipio.

Nos comprometimos desde un inicio en trabajar en forma coordinada y colegiadamente con los gobiernos Federal y Estatal, pero sobre todo con la sociedad civil, a quienes prometimos defender sus intereses sobre todas las cosas.

El pueblo de Pijujapán, tiene la palabra al decir que quiere, y como quiere que se hagan las cosas, se ha buscado por encontrar un punto de equilibrio a sus justas demandas, para lograr juntos, un futuro más próspero, lejos del dolor y la

GOBIERNO MUNICIPAL DE PIJUJAPAN, CHIAPAS
SECRETARÍA DE ADMINISTRACIÓN Y FINANZAS
SECRETARÍA DE FISCALIZACIÓN
SECRETARÍA DE PLANEACIÓN Y PRESUPUESTO
SECRETARÍA DE DESARROLLO URBANO Y ZONIFICACIÓN
SECRETARÍA DE EDUCACIÓN
SECRETARÍA DE SALUD
SECRETARÍA DE CULTURA Y DEPORTE
SECRETARÍA DE TURISMO
SECRETARÍA DE VIVIENDA Y OBRAS PÚBLICAS
SECRETARÍA DE ASESORIA LEGAL
SECRETARÍA DE ASISTENCIA SOCIAL
SECRETARÍA DE PARTICIPACIÓN CIUDADANA
SECRETARÍA DE TRANSPORTES Y MEDIOS DE COMUNICACIÓN
SECRETARÍA DE PROTECCIÓN CIVIL
SECRETARÍA DE SEGURIDAD PÚBLICA
SECRETARÍA DE DEFENSA Y PROTECCIÓN DE Bienes
SECRETARÍA DE FERIA Y COMERCIO
SECRETARÍA DE INDUSTRIA Y ENERGÍA
SECRETARÍA DE MEDIO AMBIENTE Y RECURSOS NATURALES
SECRETARÍA DE PROMOCIÓN ECONÓMICA
SECRETARÍA DE TRABAJO Y SEGURIDAD SOCIAL
SECRETARÍA DE VIVIENDA Y OBRAS PÚBLICAS
SECRETARÍA DE ASISTENCIA SOCIAL
SECRETARÍA DE PARTICIPACIÓN CIUDADANA
SECRETARÍA DE TRANSPORTES Y MEDIOS DE COMUNICACIÓN
SECRETARÍA DE PROTECCIÓN CIVIL
SECRETARÍA DE SEGURIDAD PÚBLICA
SECRETARÍA DE DEFENSA Y PROTECCIÓN DE Bienes
SECRETARÍA DE FERIA Y COMERCIO
SECRETARÍA DE INDUSTRIA Y ENERGÍA
SECRETARÍA DE MEDIO AMBIENTE Y RECURSOS NATURALES
SECRETARÍA DE PROMOCIÓN ECONÓMICA
SECRETARÍA DE TRABAJO Y SEGURIDAD SOCIAL
SECRETARÍA DE VIVIENDA Y OBRAS PÚBLICAS

Afirmamos a nuevos tiempos con más y mejores condiciones sociales, pero, estamos conscientes de que se tiene mucho que hacer, sin embargo, nos fortalece y anima a salir adelante el saber que somos un pueblo que ha recibido su confianza, que saber delenarse y ver huir a través el camino andado, para recobrar fuerzas, antes de reanudar su paso.

El gobierno lo construimos todos los filijapaneos. Por ella, tenemos la convicción de establecer y operar procedimientos ágiles y confiables que permitan recibir las necesidades, propuestas y opiniones de los diversos sectores de la población. No hay democracia sin que la población pueda emitir sus opiniones y evaluar la acción gubernamental, en cualquier lugar en el que el gobierno se manifiesta. Los servidores públicos tenemos la obligación de responder a los reclamos de la sociedad y rendir cuentas de nuestros actos.

660005

En la conclusión de este año de trabajo, la adaptación y la experiencia nos demuestra que respetando a los organismos de representación política de la sociedad y creando paralelamente estructuras administrativas para la gestión, operación de políticas públicas y obtención de recursos, es posible avanzar en el desarrollo municipal, al desempeñar la ciudadanía un papel importante al conformarse en contorna social.

Nos debemos a la sociedad y administramos sus recursos, producto del trabajo digno y del esfuerzo de las familias filijapaneas. Por eso, nos comprometimos con la sociedad a ejercer un gobierno democrático, de puertas abiertas, que al amparo de los más altos valores éticos y del trabajo responsable impulsada decididamente la participación social y ofrece servicios públicos, en un marco de legalidad y justicias.

La Federación y el Estado nos asignan recursos para a el cumplimiento de esta encomienda, se ha otorgado con las necesidades más urgentes del Municipio en



 Gobierno Municipal de Chiapas

 2015-2021

esta administración se anteponen las necesidades primarias, una vez cumplidas,

se dan cumplimiento a las otras.

Cada uno de los logros obtenidos tiene su origen en el trabajo y esfuerzo de nuestra gente y de nuestros colaboradores, en la entrega apasionada por el servicio público, en el deseo de ayudar a los demás y especialmente, a los que menos tienen y con quienes más contamos.

Hemos diseñado una política social que dé respuesta a las necesidades y permita reducir las desigualdades, que ante la diversidad de peticiones infinitas se utilice las planeación democrática y participativa.

Ante el cúmulo de necesidades planteadas por la ciudadanía nos dimos a la tarea de elaborar y gestionar proyectos viables y rentables, antes diferentes instancias del gobierno de Estado y Federal. Gracias a ello, tuvimos acceso a recursos extraordinarios, que permitieron el fortalecimiento del desarrollo de nuestro municipio.

Así como, junto con los integrantes del Honorable Ayuntamiento y con los servidores públicos, un ejercicio de planeación estratégica en donde definimos las prioridades de esta gestión, las metas que buscamos alcanzar los principios y valores que nos permitieran brindar un servicio de calidad.

Con el resultado de esta planeación, además de las aportaciones de la ciudadanía, y los compromisos adquiridos, hemos vuelto a dar continuidad al Plan de Desarrollo Municipal, que establece las líneas rectoras de esta Administración.

En nuestro plan de Desarrollo se determinó que promovamos la participación de la ciudadanía y que cada una de las acciones a desarrollar, se lleven a cabo de manera profesional, responsable y honesta.

Gobierno Municipal de Tlaxiahuacan, Chiapas

[Handwritten signature]

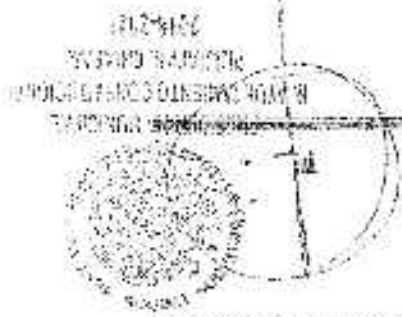

Quienes conformamos este equipo, hemos trabajado con entusiasmo, porque deseamos servir al municipio en que vivimos, viven nuestras familias y crecen nuestros hijos.

Como parte de la rendición de la presente Cuenta Pública Anual, ésta se divide en diferentes capítulos, a través de los cuales se reflejan los principales logros obtenidos durante nuestro segundo año de trabajo; las actividades desarrolladas en este año 2019, así como aspectos relacionados con el que hacer hacendario; con la cual se respalda, el compromiso que adquirimos al principio de nuestra Administración.

En la misma, brindamos con una presentación en la cual nos encontramos en este momento; en segundo lugar, se hace referencia al en Entorno Económico, Social y Político en el que se desprenden y encauza gran parte de nuestras actividades diarias, y que por el mismo afectan el nivel de desarrollo de nuestro municipio.

Con ello, se pretenden poner de manifiesto lo mucho en que repercute la gestión realizada por el presente gobierno, que incluye desde la realización que se guarda con los diferentes sectores sociales, hasta la mutua correlación con diferentes dependencias gubernamentales, para la obtención de apoyos y obras de impacto social.

En tercer lugar, se encuentra el rubro de Ingresos, donde se dan a conocer los recursos que se reciben de las instancias correspondientes y que integran nuestra Hacienda Pública Municipal, fueron sin duda, el motor con que pudimos dar cauce a todas las acciones que se emprendieron durante el ejercicio 2019. Por ello, se informa el total de ingresos que se recibieron, así como los ingresos propios que fueron captados por el área de Tesorería Municipal dentro de la propia jurisdicción territorial, de acuerdo a la Ley de Ingresos Municipal 2019.

GOBIERNO MUNICIPAL DE MICHTELÉN, CHIAPAS
SECRETARÍA DE ADMINISTRACIÓN
MAYORAL
PRES. DELEG. MUNICIPAL
MICHTELÉN, CHIAPAS
MAY 2021





En contrapunto, en cuarto lugar, presentamos el rubro de Egresos, es importante mencionar que siempre se trató de mantener las finanzas públicas sanas, y para ello, desde el primer momento se ejerció una política de austeridad, manteniendo de la mejor forma, donde se especifica de forma analítica todos los gastos en el proceso administrativo y operativo del municipio, que demarca un nuevo periodo de trabajo de la actual administración.

En quinto lugar, el capítulo de Obra Pública, se detallan ampliamente cada una de las obras, proyectos y acciones emprendidas, para beneficiar a los diferentes sectores que componen a nuestro Municipio.

Así también en sexto lugar, se incluye el apartado de Deuda Pública en el cual manifestamos que se realizó un préstamo con el Banco Nacional de Obras y Servicios Públicos, S.N.C. (BANOBRAS); cuyo objeto del préstamo es el de invertir en infraestructura y de abatir necesidades prioritarias de nuestro municipio, el cual fue contratado en el ejercicio 2010 y que se ha venido pagando puntualmente.

Enseñada como séptimo y octavo lugar, toda lo concerniente a la información Contable y Presupuestaria.

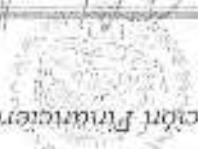
Como noveno punto, se anexan documentos complementarios como información Adicional (Anexas) como son: Polizas de Cierre del Ejercicio (contable y Presupuestal), Estado de Ingresos y Egresos (EIE), Estado de Ingreso y Egresos RIS (EIE-RIS), Reporte de Inventarios, Estado de Deuda Municipal (EDM), Indicadores Financieros, Indicadores de Evaluación y Cobertura de Programas, Indicadores de Desarrollo Sostenible, Relación de Cuentas Bancarias Productivas Reintegros, Resultados de la Evaluación al desempeño de los programas municipales, así como los vinculados al ejercicio de los recursos Federales que les hayan sido transferidos; y como decimo capítulo la información Adicional (Ley de Disciplina Financiera) los cuales son: Estado de Situación Financiera Detallado (ESF-D).

PRESIDENCIA MUNICIPAL
 GOBIERNO MUNICIPAL
 GOBIERNO DEL ESTADO DE CHIAPAS
 GOBIERNO MUNICIPAL DE JIJILTEPA, CHIAPAS
 GOBIERNO DEL ESTADO DE CHIAPAS

Gobierno Municipal de Jijiltepa, Chiapas

Informe Analítico de la Deuda y Otros Pasivos - LDF (IAD y OP), Informe Analítico de Obligaciones Diferentes de Financiamiento - LDF (IAODF), Balance

Presupuestario - LDF (BP), Estado Analítico de Ingresos Detallado - LDF (EAI-D), Estado Analítico del Ejercicio del Presupuesto de Egresos Detallado - LDF, Administrativa (EAEPD-CA), Por Clasificación Funcional (BAEPD-CF), Por Clasificación de Servicio Personales por Categoría (PAEPD-SPC), Informe Sobre Estudios Actuariales- LDF y Guía de Cumplimiento de la Ley de Disciplina Financiera de las Entidades Federativas y los Municipios.

Como anexo a este capítulo, se anexan las informaciones Contables, Presupuestales y sus Anexos anales de los Entes Públicos Municipales, tales como el Desarrollo Integral de la Familia (DIF) Municipal y el Sistema de Agua y Alcantarillado Municipal (SAPAM).

Por último y en doceavo lugar, se dan a conocer en cifras la situación en la que se encuentra nuestra Hacienda Municipal, así como los resultados de operación al 31 de diciembre de 2019; integrando a este informe los siguientes Estados Financieros Consolidados: Estado de Situación Financiera (ESF) Estado de Actividades (EA), Estado de Variación en la Hacienda Pública (EVHP), Estado de Cambios en la Situación Financiera (BCSF), Estado de Flujo de Efectivo (EFE), Estado Analítico del Activo (EAA), Notas de Descargo, Notas de Gestión Administrativa a los Estados Financieros, Estado Analítico de Ingresos, Estado Analítico del Ejercicio del Presupuesto de Egresos, Estado Presupuestal de Egresos y el Adicional (Dis), Estado Presupuestal de Recursos Ajenos y el Adicional (Dis).

Como se puede apreciar, la información que se presenta constituye en síntesis la base en que nos desarrollamos al inicio de nuestra administración y a que con ella se encuentra sustentada los Resultados y Alcances de nuestra función

Administrativa Municipal.



AYUNTAMIENTO MUNICIPAL
Tlaxiahuac, Chiapas
2019-2021

AYUNTAMIENTO MUNICIPAL
Tlaxiahuac, Chiapas

Gobierno Municipal de Tlaxiahuac, Chiapas

De esta manera, se presenta la Cuenta Pública Anual de Ejercicio Fiscal 2019, esperado que la información aquí contenida, sea de interés general a la ciudadanía.

666911

Gobierno Municipal de Tuxtla Gutiérrez, Chiapas

TEORITOR MUNICIPAL
H. AYUNTAMIENTO CONSTITUCIONAL
TUXTLA GUTIÉRREZ, CHIAPAS
2019-2021



SECRETARÍA DE FINANZAS
H. AYUNTAMIENTO CONSTITUCIONAL
TUXTLA GUTIÉRREZ, CHIAPAS

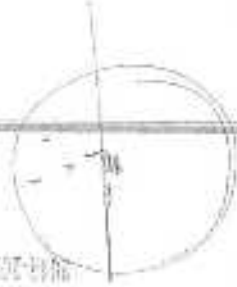

SECRETARÍA MUNICIPAL
H. AYUNTAMIENTO CONSTITUCIONAL
TUXTLA GUTIÉRREZ, CHIAPAS
2019-2021



[Handwritten signature]

SECRETARÍA DE ADMINISTRACIÓN
MUNICIPAL
CARRANZA 2014



[Handwritten signature]
SECRETARÍA DE ECONOMÍA Y FINANZAS
MUNICIPAL
CARRANZA 2014



[Handwritten signature]
PRESIDENTE MUNICIPAL
CARRANZA 2014



III MARCO ECONOMICO SOCIAL Y POLITICO

000013





Gobierno Municipal de Chivapas
 Chivapas, Chiapas
 19 de Mayo de 2015

Nuestru municipio muestra a cuestos el paquete de una contradicción que le heredaron decadas de incomprensión y administración inadecuadas para sus necesidades. A pesar de que nuestra naturaleza ha sido prodiga, nosotros como habituales sufrimos las peores condiciones.

Dado cuenta de esta actitud democrática, los cambios introducidos por este gobierno; hemos descrito a la conciliación como el principal instrumento para solucionar las controversias, en las que los actores políticos y sociales del municipio, nos ha otorgado la alta responsabilidad de intervenir como elemento mediador entre las partes en conflicto.

Para lograr esa relación estrecha con los ciudadanos, nos impusimos ser un gobierno plural, abierto y dispuesto al diálogo, mejorando los métodos, procedimientos y normas que correspondan a nuestra realidad social y nos garantice lograr una mejor atención y una rápida respuesta a las peticiones de nuestros ciudadanos y ser un gobierno para todos.

Al presentar a una política que bene sus raíces en los mas cercanos ideales del pueblo, nuestras puertas han estado abiertas desde el primer momento en que tomamos posesión, atendiendo a toda la población que se ha acercado a nosotros.

En la administración municipal nuestro desempeño ha significado un reto y un compromiso, ya que esta se identifica como un cambio para la población; estamos obligados a estar a la altura y corresponder a la confianza depositada por los ciudadanos, no obstante, hemos luchado para hacer coparticipes a todos los sectores de la población en el proceso de desarrollo, quienes con sus observaciones y propuestas enriquecen nuestro quehacer cotidiano al frente de las actividades municipales.

MARCO ECONÓMICO

00000

En la administración municipal nuestro desempeño ha significado un reto y un compromiso, ya que ésta se identifica como un cambio para la población; estamos obligados a estar a la altura y responder a la confianza depositada por los ciudadanos, no obstante, hemos luchado para hacer copartícipes a todos los sectores de la población en el proceso de desarrollo, quienes con sus observaciones y propuestas enriquecen nuestro quehacer cotidiano al frente de las actividades municipales.

Al presentar a una política que tiene sus raíces en los más cercanos ideales del pueblo, nuestras puertas han estado abiertas desde el primer momento en que tomamos posesión, atendiendo a toda la población que se ha acercado a nosotros.

000017

Para lograr esa relación estrecha con los ciudadanos, nos impusimos ser un gobierno plural, abierto y dispuesto al diálogo, mejorando los métodos, procedimientos y normas que correspondían a nuestra realidad social y nos garantice lograr una mejor atención y una rápida respuesta a las peticiones de nuestros ciudadanos y ser un gobierno para todos.

Dando cuenta de esta actitud democrática, los cambios introducidos por este gobierno; hemos descrito a la conciliación como el principal instrumento para solucionar las controversias, en las que los actores políticos y sociales del municipio, nos ha otorgado la alta responsabilidad de intervenir como elemento mediador entre las partes en conflicto.

Nuestro municipio arrastra a cuestas el paquete de una contradicción que le heredaron décadas de incomprensión y administración inadecuadas para sus necesidades. A pesar de que nuestra naturaleza ha sido pródiga, nosotros como habitantes sufrimos las peores condiciones.

Gobierno Municipal de Tzucucan, Chiapas

 Consejo Municipal de Desarrollo Económico

 H. AYUNTAMIENTO MUNICIPAL DE TZUCUCAN, CHIAPAS

Salvo algunas excepciones, el campo se encuentra empobrecido y los cultivos más relevantes enfrentan diversos problemas. La economía de la gran mayoría de la población ha sido reducida a un esquema de subsistencia, lo que ha impedido que se lleguen de otro tipo de bienes. A un débil mercado interno hay que añadir la carencia de una infraestructura y de servicios de transporte todos que permitan a las comunidades acceder a los servicios básicos, que dinamizan los grupos de poblaciones hacia los centros económicos y administrativos, y que sirven para las materias primas y los productos intermedios lleguen a mercados externos en condiciones competitivas.

Para ello, en nuestro Plan Municipal de Desarrollo se propuso retomar el espacio municipal como una unidad básica, en donde se busque la posibilidad de fusionar las acciones de los tres niveles de gobierno y la participación de manera organizada de la ciudadanía con el objetivo de llevar a cabo e impulsar la planeación participativa y auto diagnóstico en materia de desarrollo económico.

Para lograrlo, se hace necesario crear políticas que permitan la superación de las condiciones de vida de la población y que estén orientadas a proporcionar una adecuada capacitación y asistencia técnica, conforme a las necesidades de los productores en cada sector; así mismo se aplican programas para disminuir la pobreza, eliminando los factores que provocan su transmisión generacional, asegurando la producción local de alimentos, ampliando el acceso a la infraestructura básica y brindando a los miembros más desprotegidos de la sociedad, oportunidades para tener acceso al desarrollo y prosperidad.

MARCO SOCIAL

Conocer las carencias de nuestro municipio, particularmente en el rubro de infraestructura básica, fue determinante para poder proponer alternativas de solución, que permitirían elevar el nivel de vida y el bienestar de sus habitantes por lo que, al inicio de nuestra administración, nos dedicamos a investigar las

Gobierno Municipal de Tuxtla Gutiérrez
 Chiapas

000000

principales carencias de la población, consecuentemente este diagnóstico se basó en datos proporcionados por el INEGI, y de las encuestas realizadas a las comunidades por los consejos de participación ciudadana, así como las autoridades locales, a las organizaciones sociales y a la población en general.

Durante varios años, se ha generado por diversas instituciones organizaciones civiles e individuos, una preocupación permanente por tratar de concebir y poner en práctica diferentes propuestas de solución con enfoques heterogéneos, para resolver las necesidades existenciales y fisiológicas. Necesidades que, a través de la desatención por parte del estado, se ha traducido en marginación y pobreza extrema padecido por la mayoría de las comunidades del estado.

La planeación en nuestro país ha tenido un proceso evolutivo importante, lo que ha significado que paulatinamente se hayan mejorado los métodos y técnicas, se han mejorado e insertado en los diferentes marcos legales, federales y estatales, cambios trascendentes que obligan a los gobiernos de los tres órdenes a planear para que se articule y ejerza el poder político, social, económico y local con el objetivo de lograr movilizar los recursos necesarios con el fin de mejorar la calidad de vida de la población en particular.

Dentro de este contexto histórico, a inicios del ejercicio, se elaboró la propuesta del plan municipal de desarrollo, en el cual consiste en reorientar el espacio municipal como unidad básica. Buscando la posibilidad de fusionar las acciones de los tres niveles de gobierno y la participación de la ciudadanía de manera organizada con el objetivo de llevar acabo e impulsar la planeación participativa y el auto diagnóstico.

La visión era que se definiere una agenda o cartera de proyectos que otorgue el carácter de prioridad municipal a los problemas antes, tales como: la falta de cobertura de la enseñanza en los diversos niveles, el problema de la desertión escolar y reprobación, la existencia de aulas improvisadas que requieren

Gobierno Municipal de Tijuana, Chiapas
SECRETARÍA DE PLANEACIÓN Y DESARROLLO
2018-2021
SECRETARÍA DE PLANEACIÓN Y DESARROLLO
2018-2021
SECRETARÍA DE PLANEACIÓN Y DESARROLLO
2018-2021
SECRETARÍA DE PLANEACIÓN Y DESARROLLO
2018-2021

construcción nueva, el índice de analfabetismo existente y la sobre utilización de los espacios públicos en diferentes niveles.

Incrementando del parque habitacional, falta de asistencia, capacitación y programas de vivienda, bajo índice de densificación habitacional, existencia de cuartos redondos, presencia de materiales precarios, existencia de viviendas con piso de tierra, falta de cobertura de energía eléctrica agua potable y servicio de drenaje, falta de documentación legal del suelo urbano, ausencia de reservas territoriales y existencia de viviendas en zonas de riesgo.

Falta de acciones que permitan atender el problema de farmaco dependencia, alcoholismo, tabaquismo, equidad de género, personas con capacidades diferentes, falta de gestión para acceder a programas de niñas y niños, adolescentes, adultos mayores y espacios adecuados del IDH municipal.

Falta un programa que rescate los valores, sus bailes, tradiciones, folklore, lenguaje, música, valores que permitan identificarlos con su historia y desarrollo. Así como el rescate y fomento de las actividades deportivas, que permitan a los jóvenes erradicar los problemas de farmaco dependencia, alcoholismo y tabaquismo.

Los modelos propuestos, se enmarcaron en las políticas expresadas en los planes y programas nacionales y estatales correspondientes. Las propuestas metodológicas de los subprogramas es el enfoque participativo de la población en la definición de las prioridades y en el diseño, ejecución y control social de los proyectos específicos detallados en la apertura programática de los diferentes rubros.

Para lograrlo, fue necesario aplicar estrategias que permitieran que durante su operación se pudiera movilizar a una población comprometida con un proyecto de

Logo of the Government of Chiapas (Gobierno Municipal de Tuxtla Chico) and the Municipal Administration of Tuxtla Chico (Administración Municipal de Tuxtla Chico). The logo includes the text "GOBIERNO MUNICIPAL DE TUXTLA CHICO" and "ADMINISTRACIÓN MUNICIPAL DE TUXTLA CHICO". There are also several circular seals and signatures.

desarrollo que conjugara actitudes y prácticas sociales, con ideas económicas factibles y prioritarias, proceso en el cual le corresponde una responsabilidad singular al gobierno municipal.

Por tratarse de un desarrollo orientado hacia la satisfacción de las necesidades humanas no puede estructurarse desde arriba hacia abajo, ni imponerse por ley o decreto, esta debe surgir de las capacidades, aspiraciones y voluntades de la población.

DESARROLLO MUNICIPAL

Entendemos el desarrollo municipal como un proceso permanente de transformación integral, económica, política y socio cultural, con equidad en la diversidad, sustentable y socialmente concertado, en el cual participan las personas incluyendo niños, niñas y adolescentes, organizaciones e instituciones del municipio, para ser efectivos sus derechos humanos y por ende mejorar su calidad de vida, asegurando en el proceso la conservación de los recursos naturales y el medio ambiente.

10005

Nuestro municipio está adquiriendo un papel mucho más relevante, el respeto y ejercicio de su autonomía encierra un potencial, que lo convierte en lugar propicio para la búsqueda de un desarrollo integral que va de la mano del cumplimiento de los derechos humanos y, de manera específica, aquellos que le son particulares. La búsqueda del desarrollo municipal pasa por concebirse como un todo, es decir su territorio, los recursos con que cuenta, la población que en él vive, sus órganos e instituciones de gobierno y otras formas de poder. Estos elementos deben ser vistos en su interrelación y en las posibilidades que con ella se abren.

Gobierno Municipal de Tijuana, Baja California

Municipio de San Felipe, Baja California

Municipio de Tijuana, Baja California

Municipio de San Felipe, Baja California

El desarrollo del municipio de Pijijiapan, debe ser visto y construido de manera integral. Eso significa que no es posible entender el avance de uno de los elementos que integran el municipio en detrimento de otro.

Podrán avanzar de manera diferenciada, a ritmos diferentes, pero no a pesar del otro. De tal manera, así como no es posible esperar que municipio alguno se desarrolle con un sobre explotación de los recursos naturales, tampoco es posible concebir el desarrollo del municipio sin que este ligado al cumplimiento de los derechos humanos, exclusivos de la persona misma.

Así como concebimos que el desarrollo del municipio deba ser integral, también lo entendemos en la diversidad. Cada municipio es diferente y diferentes son las realidades que en él existen. La diversidad en razón de etnias, géneros, edades, capacidades, procedencia urbana o rural, entre otras y por ende sus intereses y necesidades propias, deben ser elementos a tomar en cuenta en la gestión municipal.

En fin, del desarrollo municipal es elevar la calidad de vida de las familias y de cada ciudadano y/o ciudadana que habita en el municipio y contribuir a su felicidad. Es contribuir al llamado círculo de desarrollo y al hacerlo, romper el círculo de la pobreza.

CULTURA Y DEPORTES

Cultura y deportes son aspectos que dentro del ámbito social significan progreso, difícilmente puede existir uno del otro porque el primero implica conocimiento y el segundo salud. Por ello en esta área se ha buscado la participación de todas las personas, priorizado la niñez de nuestra sociedad que es la esperanza de un futuro mejor.

GOBIERNO MUNICIPAL DE PIJIJAPAN
 CHIAPAS
 SECRETARÍA DE CULTURA Y DEPORTES

[Signature]
 SECRETARÍA DE CULTURA Y DEPORTES

Por ello trabajamos unidos para armonizar la vida social de nuestra gente y de mejorar las relaciones entre nuestras comunidades, así como orientar la educación de los niños.

PROTECCION CIVIL

Lo dejamos como: el programa o conjunto de principios de normas que todos debemos seguir para la prevención, la salvaguarda, auxilio y restablecimiento de personas, bienes y entorno en caso de emergencia, situaciones de alto riesgo o desastre.

Cabe mencionar los trabajos realizados durante todo el año, en compañía de la policía municipal junto con las personas que forma la corporación protección civil tuvo como objetivo principal el de difundir una cultura de autoprotección, así como promover la colaboración de la población en las labores de prevención y manejo de riesgos.

El programa de protección civil, actualmente en nuestro gobierno se caracteriza por una fuerte vocación de servicio destinado a la ciudadanía, quienes son nuestra amplia preocupación.

Protección civil, más que un trabajo cualquiera es una vocación de la cual debemos responsabilizarnos las 24 horas del día los 365 días del año, convirtiéndose así en un compromiso para quienes laboran en ella. Puesto que todos nosotros somos partes del Sistema Nacional de Protección Civil, aun cuando pertenecemos a otra dependencia, esto no nos hace tener características especiales, sino más bien, es toda una estructura organizacional de forma piramidal cuyo único objetivo es la de salvaguardar la vida a los habitantes del municipio.





Gobierno Municipal de Chiriquí
 Chiriquí, Panamá

Sabemos que no es suficiente, pero es hora de dar esos primeros pasos, tener la
 primicia de intentar y acertar. El trabajo diario nos da la fortaleza que mantiene
 nuestro cariño a los Pyjiguanecos; y también el ingenio para buscar mejores
 soluciones, para ser productivos y encontrar nuevas formas de hacer las cosas.

Desde el momento en que asumimos la responsabilidad histórica de conducir a
 nuestro municipio en un nuevo camino, nuestro compromiso ha sido democratizar el
 ejercicio del poder y establecer una relación transparente y participativa con la
 sociedad; combatir la corrupción y la impunidad, así como manejar
 responsablemente las finanzas.

MARCO POLITICO

La función principal de Protección Ciudadana es la de preservar, mantener y
 restablecer la tranquilidad y seguridad pública; vigilar el cumplimiento de los
 reglamentos y bandos de policía, prevenir los delitos y conductas antisociales, así
 como coordinarse con los demás cuerpos policíacos y seguridad pública del Estado.
 Dentro de las prioridades de esta administración fue la de garantizar la integridad
 y seguridad de los ciudadanos aplicando la ley sin preferencia a nadie, tarea que
 para nosotros no ha sido fácil, pero tampoco imposible, gracias a la participación de
 la población y la del Gobierno del Estado.

SEGURIDAD PUBLICA

Las demandas son muchas, las necesidades las conocemos, el compromiso es muy grande, pero nuestra convicción y ánimo son aún más fuertes para responderles a todos aquellos que con su confianza nos convirtieron en sus servidores. Estamos al frente de un municipio, fuerte, entusiasta, con 179 comunidades, que refuerzan por su alto espíritu de cooperación.

Nos hemos olvidado de los horarios. Si queremos alcanzar la modernidad y acabar con la marginación que lamentablemente aún existe en nuestro municipio, debemos enfrentarlo no solo con buenas intenciones, sino con trabajo y gestión constante.

Los tiempos han sido difíciles, pero esa realidad que hoy conocemos, nos ha servido y enseñado que hay muchas puertas que se abren cuando se lleva por delante la carta de presentación, la honestidad, la perseverancia; el trabajo sincero y el compromiso tanto de servir a nuestro trabajo.

Estamos al servicio de la sociedad, al servicio de ustedes y en este esfuerzo compartido el bienestar de Pijujapan y sus familias, es la razón que le da sentido a nuestro trabajo.

Es por ello que, teniendo como esencia de nuestra acción, el respeto real y efectivo a la dignidad humana, hemos programado y realizado nuestras actividades conforme a los lineamientos que establecimos en el plan municipal de desarrollo.

Construimos un Pijujapan fuerte donde la autonomía y la igualdad son pilares de la acción ciudadana.

Hoy, el debate y la crítica son reflejo de una vitalidad social que se expresa abiertamente; son reflejo de una ciudadanía más informada, más exigentes, más consciente de sus derechos y más participativa.

(Seals and signatures of the Government of Pijujapan, Chiapas, and the Municipal Government of Pijujapan, Chiapas)

000022

Hemos asegurado a la ética un lugar fundamental en la vida política. La democracia es una conquista de largo camino. Pijiyapan tiene hoy instituciones sólidas. Una sociedad más fuerte, participativa y un gobierno que define y espeta los derechos fundamentales de las personas.

Apoiados en los más altos valores, formamos un gobierno que rinde cuentas; que incluye la voz de los ciudadanos y que defiende la supremacía de la ley; un gobierno que escucha las demandas de la sociedad, las hace suyas y las atiende.

En el Pijiyapan de hoy, tan necesitado de fortalezas para salir de sus dificultades circunstanciales, el espíritu de cambio acompaña a quienes se revelan en contra de las dadas, el hambre, la ignorancia y la mentira que agobian a grandes sectores de la población, es espíritu del cambio aliena a los inconformes ante las desigualdades sociales y apoya a quienes se esfuerzan por perfeccionar la organización política de los pueblos; el espíritu del cambio es escudo del pueblo en su afán de ser libre y soberano, para decidir su propio destino.

En este gobierno municipal se erradicaron a los falso líderes, y los gobiernos demagógicos, lo cual implica extirpar el estigma de mala administración y corrupción a nuestro municipio, siendo un reto difícil mas no imposible, cambiar de actitud pueblo y gobierno, para que heredemos a nuestras generaciones venideras un mejor futuro.

A pesar que nuestra ayuntamiento se encuentra representada con diferentes ideologías y partidistas, nos une el compromiso con el pueblo, hemos tenido diferencias, pero nuestras coincidencias son más fuertes, por eso hemos salido adelante.

Por otro lado, en el ámbito local, los gobiernos han venido transformado con un nivel gubernamental estratégico, tanto para mantener los niveles de eficiencia en la gestión pública que el desarrollo económico nacional requiere, como para mantener



Gobierno Municipal de Pijiyapan, Chiapas
 PLATAFORMA CONSULTIVA
 2018-2021

H. AYUNTAMIENTO MUNICIPAL
 GOBIERNO MUNICIPAL
 2018-2021

PRESIDENCIA MUNICIPAL
 AYUNTAMIENTO CONSULTIVO
 2018-2021

También reconocemos la obligación que todos juntos, gobierno y sociedad, tenemos en crear más y mejores empleos, de fomentar el desarrollo económico, de subrayar que nuestro principal compromiso es con quienes han sido olvidados. Por el desarrollo, de multiplicar los esfuerzos a favor de la equidad y de aplicar los

esfuerzos.
 Otros propósitos planteados fueron la optimización de recursos materiales y humanos para cumplir la promesa de brindar obras y servicios eficientes y

servicios de calidad y conseguir un adecuado manejo de las finanzas públicas. seguridad de los ciudadanos, las acciones de protección civil municipal, otorgar permanente de capacitación para mejorar las condiciones, la atención en la donde se integren diversos aspectos, que incorpore las autoridades en un proceso Así también, incorporar la eficiencia en la gestión pública, la toma de decisiones en

100000

político y económico.
 claras, con el único objeto de alcanzar de resultados exitosos en el ámbito social y de la honestidad, la aplicación de la transparencia y la rendición de cuentas distinguos de raza, credos y filiación política, siempre fundamentados en el ejercicio instrumentar y fortalecer esquemas reales de participación ciudadana, sin Para ello, se pretende crear una nueva política gubernamental, la cual pretende sociedad

públicas y su implementación, es decir es el reflejo de las exigencias de la sociales y políticas en los procesos de tomas de decisiones sobre las políticas y la apertura del estado mexicano para la inclusión de las diversas fuerzas Las exigencias de diversos sectores por una mayor participación en la vida pública más compleja y dinámica.

ello, que la toma de decisiones en el ámbito de un gobierno municipal cada día es los espacios de gobernabilidad de la nueva relación estado-sociedad exige. Es por

 PRESIDENTE MUNICIPAL
 H. AYUNTAMIENTO MUNICIPAL
 Tijuana, Baja California
 2013-2017



 SECRETARÍA MUNICIPAL
 Tijuana, Baja California

 GOBIERNO MUNICIPAL DE TIJUANA
 SECRETARÍA MUNICIPAL
 Tijuana, Baja California

00000

Los municipios tenemos mayor autonomía en la toma de decisiones sobre todo en la ejecución de obras prioritarias que demandan la población. Sin embargo, la descentralización del poder público lleva implícito mayor trabajo y responsabilidad al municipio, lo cual no nos limita de manera alguna y, al contrario, siempre estamos dispuestos a dar nuestro mejor esfuerzo para combatir los rezagos en los rubros de educación, salud, infraestructura carretera y demás servicios.

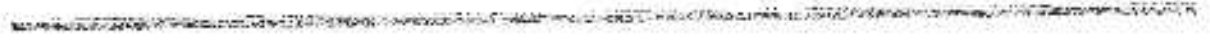
recursos de erario en forma transparente y con información constante a la sociedad sobre manejo de los recursos que le pertenecen.



1207-0305
SECRETARÍA DE ECONOMÍA
ESTADOS UNIDOS MEXICANOS



SECRETARÍA DE ECONOMÍA
ESTADOS UNIDOS MEXICANOS



1207-0305
SECRETARÍA DE ECONOMÍA
ESTADOS UNIDOS MEXICANOS



I.- INGRESOS

1.000.000

Nuestro Municipio pretende estar a la vanguardia en la atención a sus ciudadanos y cumplir con los nuevos retos que imponen la modernidad, debe contar con una hacienda pública eficaz y transparente.

Para lograrlo, es preciso poner en práctica procedimientos y esquemas, que permitan construir un sustento económico necesario para dar cumplimiento a los retos y acciones contenidos en el plan de desarrollo municipal, para alcanzar el progreso y bienestar social de sus gobernados.

Gobernar con responsabilidad implica desarrollar un manejo eficiente y honesto de los recursos. Para tal efecto seguimos en atención y respeto las directrices que la normativa nos marca en el uso de los recursos para consolidar el crecimiento de nuestro Municipio.

Aun cuando los ingresos que son ministrados para los Gobiernos Federales y Estatales nos ayudan a satisfacer diversas necesidades de nuestra población, siguen siendo insuficientes para abarcar todos los ámbitos y solventar plenamente todos aquellos aspectos que son indispensables para una vida mejor.

Por mencionar algunas de ellas, tales como vivienda, salud, educación, electrificación, infraestructura caminera, entre otros, por lo que, además se ha recurrido a diversas instancias. A los cuales hemos encontrado respuestas satisfactorias, brindándonos la ayuda necesaria para la ejecución de diversas acciones.

Gracias a los contribuyentes responsables, que cumplieron con sus obligaciones fiscales, a las participaciones, aportaciones, convenios y subsidios que en ingresos federales nos correspondieron, durante el ejercicio fiscal 2019.

TECUMÁN MUNICIPAL
PRESIDENTE MUNICIPAL
2018-2021
Gobierno Municipal de Tepic, Jalisco

SECRETARÍA MUNICIPAL
2018-2021

TECUMÁN MUNICIPAL
PRESIDENTE MUNICIPAL
2018-2021

400027

A continuación, se presentan los ingresos del Ramo 28.

INGRESOS ORDINARIOS		CIFRAS
Fondo General de Participaciones		45,765,651.00
Fondo de Fomento Municipal		8,219,598.04
Ingresos Especiales Sobre Productos y Servicios		449,273.45
Impuesto Sobre Automóviles Nuevos		320,948.28
Tercería		0.00
Ingresos Propios		9,655,969.38
TOTAL		64,411,440.15

En cuanto a los ingresos por los conceptos del Fondo Solidario Municipal se integran de la siguiente manera:

Fondo de Fiscalización	398,838.44
Participación del Impuesto a la Venta	992,598.64
Penal de Gasolina y Diesel	
Fondo de Compensación	1,455,747.87
Fondo de Exacción de Hidrocarburos	0.00
TOTAL	2,847,184.95

De igual manera se obtuvieron ingresos por Convenio celebrados con Zofemat, por el uso o goce y aprovechamiento de Zona Federal Marítimo Terrestre:

Zona Marítimo Terrestre (ZOFEMAT)	48,621.59
2019)	

Gobierno Municipal de Jijón, Chiapas
 Jijón, Chiapas, México
 2019







Con respecto al Ramo 33, la Aportación que nos proporcionó el Gobierno Federal, correspondiente a la cantidad de \$ distribuidos entre los Fondos III y IV, de la siguiente manera:

INGRESOS EXTRAORDINARIOS	
Fondo de Infraestructura Social Municipal (FISMDF)	79,967,030.95
Fondo de Aportaciones para el Fortalecimiento Municipal (FORTAMUN)	37,196,258.30
CIFRAS	

000004

Gobierno Municipal de Tuxtla Chico, Chiapas



PRESEDENTE MUNICIPAL
M. ANTONIO GONZALEZ
TEL. 099 62 22 22
2018-2021



SECRETARÍA MUNICIPAL
H. ANTONIO GONZALEZ
TEL. 099 62 22 22
2018-2021



SECRETARÍA MUNICIPAL
M. ANTONIO GONZALEZ
TEL. 099 62 22 22
2018-2021

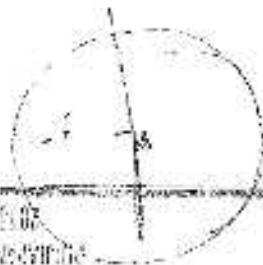

SECRETARÍA DE ECONOMÍA
ESTADOS UNIDOS MEXICANOS



SECRETARÍA DE ECONOMÍA
ESTADOS UNIDOS MEXICANOS



SECRETARÍA DE ECONOMÍA
ESTADOS UNIDOS MEXICANOS



000000

II EGRESOS

Al constituir la tesorería municipal uno de los pilares importantes de la administración municipal, durante este año de gestión trabajamos para darle un adecuado manejo a los recursos públicos en los renglones prioritarios para la comunidad.

Se buscó, sobre todo, optimizar los recursos al máximo posible, evitando erogar gastos innecesarios, implementando para ello, una política de austeridad, con lo cual pudimos ver reflejadas al final del año unas finanzas públicas sanas.

Resulta innegable que una administración que da un uso correcto y transparente a los recursos que ingresan a sus arcas por la vía tributaria, promueve en sus ciudadanos la seguridad de contribuir a la Hacienda Pública y formar parte del desarrollo de su municipio.

Así pues, este gobierno, desde un inicio se enfocó a lograr potenciar las posibilidades que nos proporcionan los recursos que integran la Hacienda Municipal a través de un uso adecuado, oportuno, óptimo y eficiente.

En este sentido, el cálculo de los egresos se realizó con base en esos principios y con la premisa de efficientar las posibilidades del gasto, dando como resultado una inversión congruente con miras a beneficios de todos los habitantes, mediante una administración pública, eficaz y coordinada.

De esta forma, invertimos en los siguientes conceptos, tal y como se describe a continuación:

A) Ramo 28:

En este ramo construye sin duda alguna, el pilar en que se sostiene la vida económica del municipio, ya que gracias a los recursos que nos son asignados, se

000031

ha posible la realización de todas las actividades administrativas y públicas, así como para la realización del Gasto de Inversión. La cual se refleja en los resultados a corto y mediano plazo, pues hace posible que contribuyamos en la generación de empleos, contar con los materiales y suministros requeridos para ejercer una administración óptima, y sobre todo, cumplir con las obligaciones impuestas por nuestra Carta Magna, al brindar servicio público de calidad a nuestros habitantes.

GASTOS FUNERARIOS

Durante el presente año apoyamos a diversas familias de escasos recursos económicos, para que puedan sepultar dignamente a sus difuntos, les hemos brindado todo nuestro apoyo, haciéndoles entrega de ataúd y/o apoyos económicos, como un compromiso del presente Ayuntamiento, ya que nos satisface servir a la gente más humilde, a la que menos tiene.

SOCIOCULTURAL



000032

Conscientes estamos de la necesidad que hay en nuestra sociedad de crear espacios de convivencia y cultura entre nuestros ciudadanos, por ello, este Ayuntamiento destinó importantes recursos del Gasto corriente, mismo que fue aplicado para:

- 1.- Las distintas festividades en nuestro pueblo.
- 2.- Buentos culturales.
- 3.- Promoción de nuestra cultura.

SECTOR DEPORTIVO

El presente gobierno, considera que es una prioridad impulsar al deporte en nuestro municipio, apoyando a nuestros jóvenes para que lo practiquen y se desarrollen sanos, evitando, de lo contrario que encuentren su refugio en la

Gobierno Municipal de Tixtla, Chiapas
 H. AYUNTAMIENTO MUNICIPAL
 TIXTLA, CHIAPAS
 2019-2021

drogación y pérdida. En este año tuvimos un gran avance en el sector deportivo, destinándose la cantidad de \$ 27,596.77 misma que ha sido aplicada para:

- 1.- Uniformes deportivos.
- 2.- premiaciones de eventos deportivos.
- 3.- Tableros, porterías y balones.
- 4.- traslado de deportistas o grupos folclóricos a participar en eventos fuera de nuestra entidad.

SECTOR SALUD

La salud y la vida es lo más precioso que todo ser humano puede gozar, y no podemos ver a alguien que este mucho tiempo sufriendo alguna enfermedad por falta de recursos para acudir a un médico o para comprar sus medicamentos, es por ello que se brindaron muchos apoyos para este rubro, mismo que fue utilizado para:

- 1.- Curación de enfermedades de personas de escasos recursos económicos.
- 2.- Intervenciones quirúrgicas.
- 3.- Tratamientos médicos de alto costo.
- 4.- Traslados de personas a medios fuera de nuestra localidad.
- 5.- Tratamientos médicos por enfermedades de alto riesgo.
- 6.- Compra de medicamentos para dispensarios de comunidades.

SECTOR EDUCATIVO

Con la experiencia adquirida en este sector, bien conocemos, cuales son las necesidades prioritarias, por lo que le hemos puesto mucha dedicación y empeño, logrando avanzar en muchos factores, conjuntamente con los maestros y los comités de padres de familia, por lo que se invirtieron en los siguientes renglones:

Gobierno Municipal de Michoacán, Chiapas

000033

000037

DESARROLLO SOCIAL

- 1.- Material de construcción para cocinas de desayunos escolares.
- 2.- Pintura para las aulas.
- 3.- Equipamiento de hemeroteca.
- 4.- Impermeabilización de aulas.
- 5.- Eventos deportivos inter-escolares.
- 6.- Premiación de alumnos.
- 7.- Viajes de excursión de alumnos.
- 8.- Apoyo para estudiantes de escasos recursos que estudian fuera de nuestro Municipio.

Sabiendo que compartimos un municipio con personas de muy bajos recursos económicos y que necesitan de apoyos que le permitan mejorar sus condiciones de vida, hemos destinado la una mayor cantidad de recurso en este concepto, sobre todo en los siguientes rubros.

- 1.- Protección y rehabilitación de viviendas mediante entregas de materiales eléctrico y de construcción.
- 2.- Organamiento de lámpara gaseosa para mejorar los techados.
- 3.- Apoyos para diversos grupos de trabajo en proyectos productivos.
- 4.- Construcción y rehabilitación de salones de reunión y agencias municipales.
- 5.- Muebles y pintura para centros de reunión.

Por ello, los recursos percibidos por este Rama, se distribuyeron de la siguiente manera:

Administrativos	\$ 39,930,588.64
Servicios Públicos	\$ 25,525,108.48
Infraestructura y Equipamiento Municipal	\$ 3,449,755.92

 Gobierno Municipal de Chitapas
 REGISTRO MUNICIPAL
 AVDA. AMÉRICA CENTRAL
 PLAZA DE LAS FLORES, CHITAPAS
 2016-2021

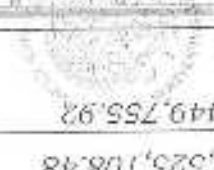
 H. AYUNTAMIENTO MUNICIPAL
 DE CHITAPAS
 2016-2021

 PRESIDENCIA MUNICIPAL
 H. AYUNTAMIENTO MUNICIPAL
 DE CHITAPAS
 2016-2021

TOTAL \$ 68,905,453.04



B) Ramo 33

Los recursos provenientes de la federación juegan un papel importante en la vida económica del ente público municipal. Ines gracias a ello, se hace posible la realización de obra pública, así como de otras acciones de carácter vital, tales como el fortalecimiento a la seguridad pública, distribución de desayunos escolares a diversos centros educativos, atención a la vivienda, prevención de posibles desastres naturales, equipamiento municipal y la implementación de proyectos productivos, gastos por su naturaleza, resulta imposible atenderlos con los recursos del Ramo 28 asignados por el Gobierno del Estado.

000035

Por tal motivo, estas erogaciones fueron realizadas con los recursos asignados a través del Fondo de Infraestructura Social Municipal (FISM), el techo financiero de este fondo importa la cantidad de \$79,479,931.61 (Setenta y Nueve Millones Cuatrocientos Setenta y Nueve Mil Novecientos Treinta y Un Pesos 61/100MN) siendo invertidos en los rubros de: obligaciones financieras, agua potable, alcantarillado, urbanización, electrificación rural y colonias pobres, infraestructura básica educativa, defracción y conducción de planeación para el desarrollo regional y caminos rurales y puentes.

Por otra parte, con los recursos asignados a través del Fondo de Aportaciones para el Fortalecimiento de los Municipios (FAMM), el techo financiero de este fondo importó la cantidad de \$37,342,244.36 (Treinta y Siete Millones Trecientos Cuarenta y Dos Mil Doscientos Cuarenta y Cuatro Pesos 36/100MN) siendo invertidos en los rubros de: atención a emergencias, prevención de desastres, seguridad pública, estímulos a la educación pública, urbanización y fomento a la producción y productividad, transporte de carretera, apoyo financiero a la banca y seguro agropecuario.

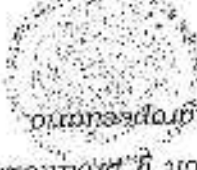
Gobierno Municipal de Tuxtla Gutierrez, Chiapas
 Ayuntamiento Municipal
 Tuxtla Gutierrez, Chiapas



SECRETARÍA DE GOBIERNO MUNICIPAL
Tlaxiahuacan, Chiapas



SECRETARÍA DE GOBIERNO MUNICIPAL
Tlaxiahuacan, Chiapas



SECRETARÍA DE GOBIERNO MUNICIPAL
Tlaxiahuacan, Chiapas



V. OBRA PÚBLICA

000039

Pijjiapan es un municipio que nunca ha dejado que sea rezagado en todos los
ambitos, de ahí que su crecimiento exige una continua inversión en infraestructura
urbana y rural, así como de los servicios públicos para atender las demandas
inmediatas.

Por ello, para brindar un servicio de calidad a los ciudadanos, esta administración
está asumiendo las responsabilidades que le señala la Ley de Desarrollo
Constitucional en Materia de Gobierno y Administración Municipal del Estado de
Chiapas y en total al Plan de Desarrollo Municipal de esta administración, ha dado
caba! cumplimiento a cada una de las necesidades del municipio.

La coordinación y cooperación interinstitucional en materia de recurso a través de
la Ley de Coordinación Fiscal, y de los diversos convenios que llevamos a cabo con
las dependencias federales y estatales ha permitido a nuestras localidades, contar
con obras y acciones en beneficio de su comunidad para la premisa siempre
presente de mayores oportunidades y un mejor futuro para todos.

000037

Dentro del gasto programable del Ramo 28 Gasto corriente se destinaron recursos
tanto para el mantenimiento de infraestructura como para llevar a cabo
adquisiciones patrimoniales, por mencionar algunos.

Dentro del gasto programable del ramo 33 "Aportaciones a Entidades Federativas y
Municipios", las transferencias de estos recursos hacia el municipio importaron la
cantidad de \$117,309,275.31 aplicaciones a través de:

A) Fondo III Fondo de Aportaciones para la Infraestructura Social Municipal y,

B) Fondo IV - Fondo de Aportaciones para el Fortalecimiento de los Municipios

Governmental seals and signatures for the Municipality of Pijjiapan, Chiapas. The text includes "Gobierno Municipal de Pijjiapan, Chiapas" and "SECRETARÍA MUNICIPAL DE ADMINISTRACIÓN Y FINANZAS". There are three circular seals and two handwritten signatures.

Promover y fortalecer la participación social, es esencial para impulsar la consolidación de las formas organizativas existentes en las comunidades, así como crear consejos de participación ciudadana que garanticen la presencia amplia, plural y democrática de los ciudadanos en las acciones de desarrollo social.

A) Fondo de Aportaciones para la Infraestructura Social Municipal. En este año, se recibieron por concepto de aportaciones a este fondo, la cantidad de \$79,479,931.61, recursos destinados al financiamiento de obras, acciones sociales básicas y a inversiones que beneficien directamente a los sectores en condiciones de marginación y rezago social, resultado del estudio a nivel diagnóstico-pronóstico de la elaboración del Plan Municipal de Desarrollo y contando para su aplicación con la validación de la asamblea de priorización de COPLADEM.

En este ejercicio fiscal, se destinaron recursos a los siguientes rubros:

000033

Agua y saneamiento

Educación

Salud

Definición y conducción de la planeación para el desarrollo regional

Urbanización

Urbanada

B) Fondo de aportaciones para el fortalecimiento de los Municipios, se recibió la cantidad de \$37,196,258.30 las acciones fueron ejecutada a los siguientes rubros:

Obligaciones financieras

Seguridad Pública

Protección y preservación ecológica

Identificación y reducción de riesgos de desastre

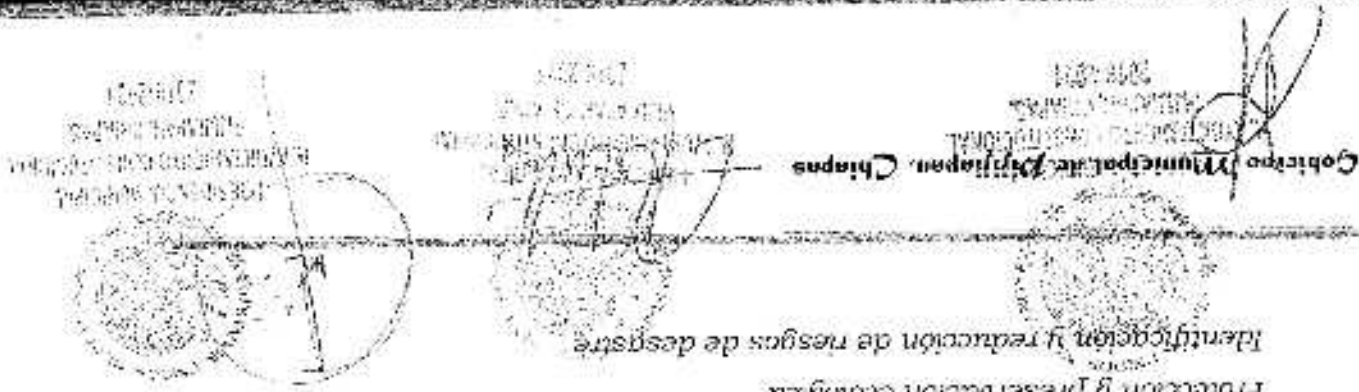

Estímulos a la educación Pública
Asistencia social y servicios comunitarios
Fomento al desarrollo urbano y regional
Fomento a la producción y productividad.

La distribución se realizó en función a la normativa establecida en los lineamientos operativos del fondo IV y contando con la aprobación del H. Cabildo.

En cuanto al programa de Inversión municipal (PMI), la inversión programada ascendió a \$3,449,755.92.

Adquisiciones patrimoniales

Mantenimiento de infraestructura

Pavimentación de Calles

Mantenimiento de edificios y espacios públicos

Mantenimiento de calles (baños)

Mantenimiento de alumbrado público

De todo lo expuesto con anterioridad, se encuentra detallado en el Estado Presupuestal de Ingresos que se encuentra en el apartado de información adicional se encuentra detallados todas las obras y proyectos ejecutados con todas las fuentes de financiamiento recibidos y gestionadas en el ejercicio 2018.



SECRETARÍA REGIONAL
DE ADMINISTRACIÓN TERRITORIAL
MAYAGÜEZ, CHIAPAS
2018-2021



SUBSECRETARÍA REGIONAL
DE ADMINISTRACIÓN TERRITORIAL
MAYAGÜEZ, CHIAPAS
2018-2021



SECRETARÍA REGIONAL
DE ADMINISTRACIÓN TERRITORIAL
MAYAGÜEZ, CHIAPAS
2018-2021

Gobierno Municipal de Tzucucapa, Chiapas

[Handwritten signature]



REGIDOR MUNICIPAL
II AYUNTAMIENTO CONSTITUCIONAL
YAJALON, CHIAPAS
2019-2021



EDUCACIÓN MUNICIPAL
II AYUNTAMIENTO CONSTITUCIONAL
YAJALON, CHIAPAS
2019-2021



PRESENCIA AUXILIAR
II AYUNTAMIENTO CONSTITUCIONAL
YAJALON, CHIAPAS
2019-2021

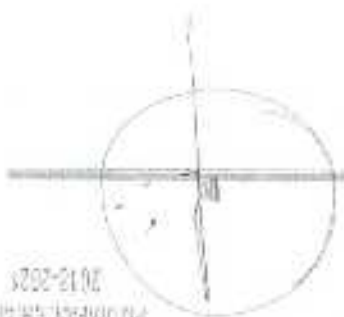

VI. DEUDA PUBLICA

000070

Actualmente muchos gobiernos locales, municipales y empresas parastatales están recurriendo a las compañías calificadas para obtener una valoración donde se avale su capacidad de riesgo crediticio, por ello, es muy cierto que una buena calificación contribuye y favorece de manera notoria en la contratación de empréstito con la banca comercial, con la banca de desarrollo o bien, en la obtención de financiamiento a través del mercado de valores.

Contribuye notablemente puesto que las tasas de interés sean menores a las planeadas por las instituciones y por ende, se obtengan ahorros, debido a que los pagos por concepto de intereses son bajos.

Desafortunadamente el costo que se tiene que pagar por obtener una calificación en ocasiones es superior a los intereses que tendrían que pagarse si se contrata un crédito situación que obliga, únicamente a contratar el crédito y abstenerse de la calificación.

000071

El financiamiento público, es sin duda una alternativa a la que acuden algunos ayuntamientos para la contratación de empréstitos con la banca de desarrollo para optimizar su capital de trabajo, debido a que los recursos que se captan dentro de la propia jurisdicción territorial y los que se reciben de la federación son insuficientes para hacer frente a las necesidades de infraestructura municipal.

Sin embargo, durante el presente ejercicio se llevó a cabo la amortización del adeudo contratado el 30 de agosto de 2010, por la cantidad de \$10,800,000.00, para ser liquidado en 9.5 años, y fue utilizado para la construcción de la Clínica de la Mujer, Construcción de la Casa del estudiante y la Construcción de la unidad Administrativa en la Cabecera Municipal. Por tal motivo se dio continuidad al pago de Capital e Intereses, por el concepto de adelanto de Participación, a cargo del Banco Nacional de Obras y Servicios S.N.C. (BANOBRAS), el cual se realizó de la siguiente manera.



SECRETARÍA MUNICIPAL
MUNICIPIO DE CHIAPAS
2019.021

Gobierno Municipal de Chiapas
Municipio de Chiapas
2019.021

SECRETARÍA MUNICIPAL
MUNICIPIO DE CHIAPAS
2019.021

[Handwritten signature]

SECRETARÍA DE ADMINISTRACIÓN
 MUNICIPAL
 2018-2019



SECRETARÍA DE ADMINISTRACIÓN
 MUNICIPAL
 2018-2019



SECRETARÍA DE ADMINISTRACIÓN
 MUNICIPAL
 2018-2019



000042

Este crédito aun continúa pagándose con BANORRAS S.N.C. y terminara de pagarse en julio de 2020 es decir 114 meses, plazo por el cual fue inicialmente contratado.
 Como se puede apreciar, este h. Ajustamiento se encuentra al corriente en el pago de sus obligaciones financieras, para tener un panorama general del pago del crédito antes señalado, en el apartado de información adicional se agregan los formularios que detallan cada uno de los créditos pagados en el ejercicio 2018.

CONCEPTO	CONCEPTO
Amortización de la Deuda Pública	\$1,136,842.08
Intereses de la Deuda	\$124,244.42
Total	\$1,261,086.50

12000000
PRESUPUESTO GENERAL
ANEXO AL PRESUPUESTO GENERAL
DEL MUNICIPIO DE JIJÓN



El Alcalde Municipal
Miguel Ángel
Cordero
Cordero



El Secretario Municipal
Miguel Ángel
Cordero
Cordero



0000043

VII INFORMACION CONTABLE

ESTADO DE SITUACIÓN FINANCIERA
PULIJIAPAN
Al 31/12/2019
(P E S O S)

ESF
FECHA 22/04/2020
HOJA 1 DE 1

ACTIVO	ACTIVO	ACTIVO	ACTIVO
ACTIVO Circulante	ACTIVO No Circulante	TOTAL ACTIVO	PASIVO
Electivo y Equivalentes	Derechos a Recibir Bienes o Servicios	Electivo y Equivalentes	Electivo y Equivalentes
19,341,563.06	8,252,448.09	27,594,011.15	19,341,563.06
14,035,593.03			
42,480,622.18			
Bienes Inmuebles, Infraestructura y Construcciones en Proceso	Bienes Muebles	Bienes Inmuebles, Infraestructura y Construcciones en Proceso	Bienes Inmuebles
107,626,066.57	33,124,652.24	140,750,718.81	90,700,501.38
90,480.00	27,438,718.66	117,919,218.66	27,438,718.66
-39,717,667.89	90,480.00	-29,737,187.89	90,480.00
101,323,889.92	-30,247,345.48	71,076,544.44	87,482,352.48
143,814,512.10			143,814,512.10
TOTAL ACTIVO		275,945,533.30	
ACTIVO Circulante	ACTIVO No Circulante	TOTAL PASIVO	
Electivo y Equivalentes	Derechos a Recibir Bienes o Servicios	Electivo y Equivalentes	Electivo y Equivalentes
8,275,143.05	8,742,271.89	17,017,414.94	8,275,143.05
2,200,286.60			
16,217,701.64			
Bienes Inmuebles, Infraestructura y Construcciones en Proceso	Bienes Muebles	Bienes Inmuebles, Infraestructura y Construcciones en Proceso	Bienes Muebles
107,626,066.57	33,124,652.24	140,750,718.81	90,700,501.38
90,480.00	27,438,718.66	117,919,218.66	27,438,718.66
-39,717,667.89	90,480.00	-29,737,187.89	90,480.00
101,323,889.92	-30,247,345.48	71,076,544.44	87,482,352.48
143,814,512.10			143,814,512.10
TOTAL ACTIVO		275,945,533.30	
TOTAL PASIVO		275,945,533.30	

HACIENDA PÚBLICA/PATRIMONIO	HACIENDA PÚBLICA/PATRIMONIO	HACIENDA PÚBLICA/PATRIMONIO	HACIENDA PÚBLICA/PATRIMONIO
Donaciones de Capital	Total Hacienda Pública/Patrimonio Contribuido	Total Hacienda Pública/Patrimonio	TOTAL PASIVO MÁS HACIENDA PÚBLICA / PATRIMONIO
Donaciones de Capital	Total Hacienda Pública/Patrimonio Contribuido	Total Hacienda Pública/Patrimonio	TOTAL PASIVO MÁS HACIENDA PÚBLICA / PATRIMONIO
615,651.60	1,038,767.10	140,485,802.93	141,524,570.03
615,651.60	1,038,767.10	140,485,802.93	141,524,570.03
Resultados de Ejercicio	Hacienda Pública/Patrimonio Generado	Resultados de Ejercicio	Resultados de Ejercicio
-663,127.47	100,850,912.16	100,850,912.16	100,850,912.16
-663,127.47	100,850,912.16	100,850,912.16	100,850,912.16
Total Hacienda Pública/Patrimonio Generado	Total Hacienda Pública/Patrimonio	Total Hacienda Pública/Patrimonio	Total Hacienda Pública/Patrimonio
103,700,054.10	103,700,054.10	103,700,054.10	103,700,054.10
103,700,054.10	103,700,054.10	103,700,054.10	103,700,054.10

Bajo protesta de decir verdad declaramos que los Estados Financieros y sus notas son razonablemente correctos y son responsabilidad del emisor.

ELABORÓ: *[Firma]*
TESORERO

REVISÓ: *[Firma]*
SINDICO

ANANDA CORTEZ RUIZ
H. AYUNTAMIENTO CONSISTORIAL
MAY 2021

MARCELINEO MARCHILINO
HECTOR MENENDES
2019-2021
PRESIDENTE



REGISTRADO EN EL INSTITUTO REGISTRAL DE PULIJIAPAN



REGISTRADO EN EL INSTITUTO REGISTRAL DE PULIJIAPAN

CATEGORÍA	EJERCICIO		
	ACTUAL	EJERCICIO ANTERIOR	NOTA REL.
68 Y OTROS BENEFICIOS	3,001,271.00	3,241,000.00	EA-1
68.01 - REINTEGROS	0.00	1,250.00	
68.02 - PUESTOS SOBRE LOS INGRESOS	3,001,271.00	3,238,750.00	
68.03 - PUESTOS SOBRE EL PATRIMONIO	0.00	0.00	
68.04 - PUESTOS POR EL USO, GOCE, APROVECHAMIENTO O EXPLOIACION	0.00	0.00	
68.05 - REINTROS PARA LA PRESTACION DE SERVICIOS	0.00	0.00	
68.06 - REINTROS POR DERECHOS	0.00	0.00	
68.07 - REINTROS DE TIPO CORRIENTE	0.00	0.00	
69 - INGRESOS, APORTACIONES, TRANSFERENCIAS, ASIGNACIONES, SUBSIDIOS Y OTRAS AYUDAS	174,272,667.22	150,307,123.20	EA-1
69.01 - APORTACIONES Y APORTACIONES	57,002,000.72	27,160,700.20	
69.02 - APORTACIONES	118,810,740.51	101,194,000.73	
69.03 - APORTACIONES	48,521.99	27,514.22	
69.04 - TRANSFERENCIAS, ASIGNACIONES, SUBSIDIOS Y OTRAS AYUDAS	50,000.00	50,000.00	
69.05 - SUBSIDIOS Y SUBVENCIONES	0.00	801,000.20	
69.06 - Total de Participaciones, Aportaciones, Transferencias, Asignaciones, Subsidios y Otras Ayudas	174,272,667.22	150,307,123.20	
70 - INGRESOS Y BENEFICIOS	543,700.50	285,251.50	EA-2
70.01 - INGRESOS FINANCIEROS	0.00	0.00	
70.02 - GANANCIAS DE VALORES, CREDITOS, BONOS Y OTROS	0.00	0.00	
70.03 - INGRESOS Y BENEFICIOS VARIOS	4,432,159.50	5,000.00	
70.04 - Otros Ingresos y Beneficios	5,132,251.44	285,251.50	
71 - TOTAL INGRESOS Y OTROS BENEFICIOS	164,814,928.72	164,814,928.72	EA-3
72 - OTROS PERDIDAS	22,352,567.70	22,352,567.70	EA-4
72.01 - OTROS PERDIDAS	22,352,567.70	22,352,567.70	
72.02 - REINTROS PERSONALES	0.00	0.00	
72.03 - REINTROS AL PERSONAL DE CARACOL DE PERMANENTE	0.00	0.00	
72.04 - REINTROS AL PERSONAL DE CARACOL DE ESPERALES	0.00	0.00	
72.05 - REINTROS AL PERSONAL DE CARACOL DE PERMANENTE	0.00	0.00	
72.06 - REINTROS AL PERSONAL DE CARACOL DE PERMANENTE	0.00	0.00	
72.07 - REINTROS AL PERSONAL DE CARACOL DE PERMANENTE	0.00	0.00	
72.08 - REINTROS AL PERSONAL DE CARACOL DE PERMANENTE	0.00	0.00	
72.09 - REINTROS AL PERSONAL DE CARACOL DE PERMANENTE	0.00	0.00	
72.10 - REINTROS AL PERSONAL DE CARACOL DE PERMANENTE	0.00	0.00	
72.11 - REINTROS AL PERSONAL DE CARACOL DE PERMANENTE	0.00	0.00	
72.12 - REINTROS AL PERSONAL DE CARACOL DE PERMANENTE	0.00	0.00	
72.13 - REINTROS AL PERSONAL DE CARACOL DE PERMANENTE	0.00	0.00	
72.14 - REINTROS AL PERSONAL DE CARACOL DE PERMANENTE	0.00	0.00	
72.15 - REINTROS AL PERSONAL DE CARACOL DE PERMANENTE	0.00	0.00	
72.16 - REINTROS AL PERSONAL DE CARACOL DE PERMANENTE	0.00	0.00	
72.17 - REINTROS AL PERSONAL DE CARACOL DE PERMANENTE	0.00	0.00	
72.18 - REINTROS AL PERSONAL DE CARACOL DE PERMANENTE	0.00	0.00	
72.19 - REINTROS AL PERSONAL DE CARACOL DE PERMANENTE	0.00	0.00	
72.20 - REINTROS AL PERSONAL DE CARACOL DE PERMANENTE	0.00	0.00	
72.21 - REINTROS AL PERSONAL DE CARACOL DE PERMANENTE	0.00	0.00	
72.22 - REINTROS AL PERSONAL DE CARACOL DE PERMANENTE	0.00	0.00	
72.23 - REINTROS AL PERSONAL DE CARACOL DE PERMANENTE	0.00	0.00	
72.24 - REINTROS AL PERSONAL DE CARACOL DE PERMANENTE	0.00	0.00	
72.25 - REINTROS AL PERSONAL DE CARACOL DE PERMANENTE	0.00	0.00	
72.26 - REINTROS AL PERSONAL DE CARACOL DE PERMANENTE	0.00	0.00	
72.27 - REINTROS AL PERSONAL DE CARACOL DE PERMANENTE	0.00	0.00	
72.28 - REINTROS AL PERSONAL DE CARACOL DE PERMANENTE	0.00	0.00	
72.29 - REINTROS AL PERSONAL DE CARACOL DE PERMANENTE	0.00	0.00	
72.30 - REINTROS AL PERSONAL DE CARACOL DE PERMANENTE	0.00	0.00	
72.31 - REINTROS AL PERSONAL DE CARACOL DE PERMANENTE	0.00	0.00	
72.32 - REINTROS AL PERSONAL DE CARACOL DE PERMANENTE	0.00	0.00	
72.33 - REINTROS AL PERSONAL DE CARACOL DE PERMANENTE	0.00	0.00	
72.34 - REINTROS AL PERSONAL DE CARACOL DE PERMANENTE	0.00	0.00	
72.35 - REINTROS AL PERSONAL DE CARACOL DE PERMANENTE	0.00	0.00	
72.36 - REINTROS AL PERSONAL DE CARACOL DE PERMANENTE	0.00	0.00	
72.37 - REINTROS AL PERSONAL DE CARACOL DE PERMANENTE	0.00	0.00	
72.38 - REINTROS AL PERSONAL DE CARACOL DE PERMANENTE	0.00	0.00	
72.39 - REINTROS AL PERSONAL DE CARACOL DE PERMANENTE	0.00	0.00	
72.40 - REINTROS AL PERSONAL DE CARACOL DE PERMANENTE	0.00	0.00	
72.41 - REINTROS AL PERSONAL DE CARACOL DE PERMANENTE	0.00	0.00	
72.42 - REINTROS AL PERSONAL DE CARACOL DE PERMANENTE	0.00	0.00	
72.43 - REINTROS AL PERSONAL DE CARACOL DE PERMANENTE	0.00	0.00	
72.44 - REINTROS AL PERSONAL DE CARACOL DE PERMANENTE	0.00	0.00	
72.45 - REINTROS AL PERSONAL DE CARACOL DE PERMANENTE	0.00	0.00	
72.46 - REINTROS AL PERSONAL DE CARACOL DE PERMANENTE	0.00	0.00	
72.47 - REINTROS AL PERSONAL DE CARACOL DE PERMANENTE	0.00	0.00	
72.48 - REINTROS AL PERSONAL DE CARACOL DE PERMANENTE	0.00	0.00	
72.49 - REINTROS AL PERSONAL DE CARACOL DE PERMANENTE	0.00	0.00	
72.50 - REINTROS AL PERSONAL DE CARACOL DE PERMANENTE	0.00	0.00	

RESERVA
 H. ASISTENTE SOCIAL
 MARIANA MENENDEZ ZAVALA
 H. ASISTENTE SOCIAL
 MARIANA MENENDEZ ZAVALA
 H. ASISTENTE SOCIAL
 MARIANA MENENDEZ ZAVALA

SINDICO
 MARGARITA CORTES KUIZ

AUTORIZADO
 HECTOR MENENDEZ
 PRESIDENTE
 H. MUNICIPALIDAD DE PIJUAPAN

2019-2021
 H. MUNICIPALIDAD DE PIJUAPAN

000075

PLIJAPAN

ESTADO DE ACTIVIDADES DEL : 01/01/2019 AL 31/12/2019

MATERIALES Y SUMINISTROS	EJERCICIO	ACTUAL	ANTERIOR	NOTA	REL.
--------------------------	-----------	--------	----------	------	------

MATERIALES DE ADMINISTRACIÓN, EMISIÓN DE DOCUMENTOS Y ARTÍCULOS DIVERSOS	1,081,718.76	8,704,734.00			
ALIMENTOS Y UTENSILIOS	157,206.79	1,075,748.25			
MATERIALES Y ARTÍCULOS DE CONSTRUCCIÓN Y REPARACIÓN	487,929.98	1,277,000.00			
PRODUCTOS QUÍMICOS, FARMACÉUTICOS Y DE LABORATORIO	845,209.88	1,277,000.00			
COMBUSTIBLES, LUBRICANTES Y ACEITES	2,982,730.07	6,780,870.00			
VESTUARIO, BIENES DE PROTECCIÓN Y ARTÍCULOS DEPORTIVOS	77,042.00	1,004,000.00			
MATERIALES Y SUMINISTROS PARA SEGURIDAD	1,400,773.03	1,300,000.00			
SERVICIOS GENERALES	22,962,448.18	24,738,000.00			
SERVICIOS BÁSICOS	12,735,491.16	12,735,491.16			
SERVICIOS DE ALQUILAMIENTO	305,204.00	1,000,000.00			
SERVICIOS PROFESIONALES, CIENTÍFICOS, TÉCNICOS Y DIVERSOS	4,284,209.77	4,355,000.00			
SERVICIOS FINANCIEROS, BANCARIOS Y COMERCIALES	152,428.11	1,000,000.00			
SERVICIOS DE INSPECCIÓN, REPARACIÓN, MANTENIMIENTO Y CONSERVACIÓN	1,097,110.16	1,800,000.00			
SERVICIOS DE COMUNICACIÓN SOCIAL Y PUBLICIDAD	48,334.87	300,000.00			
SERVICIOS DE TRASLADO Y VIAJES	500,545.65	1,000,000.00			
SERVICIOS DE TRABAJO Y VIAJES	1,747,232.76	2,000,000.00			
OTROS SERVICIOS GENERALES	1,592,669.13	1,500,000.00			
Bienes muebles, inmuebles e intangibles	308,865.23	234,566.08			
MOBILIARIO Y EQUIPO DE ADMINISTRACIÓN	527,004.88	1,377,860.00			
MOBILIARIO Y EQUIPO EDUCACIONAL Y RECREATIVO	52,164.70	1,232,160.00			
EDIFICIO E INSTRUMENTAL MÉDICO Y DE LABORATORIO	3,569.40	3,569.12			
MÁQUINAS, OTROS EQUIPOS Y HERRAMIENTAS	100,611.39	45,111.20			
Total de Costos de Funcionamiento	31,463,154.13	31,463,154.13			
TRANSFERENCIAS, ASIGNACIONES, SUBSIDIOS Y OTRAS AYUDAS	5,984,336.08	4,102,782.27			
TRANSFERENCIAS INTERNAS Y ASIGNACIONES AL SECTOR PÚBLICO	5,984,336.08	4,102,782.27			
TRANSFERENCIAS INTRINAS AL SECTOR PÚBLICO	4,987,735.48	1,858,162.00			
SUBSIDIOS Y SUBVENCIONES	1,000,000.00	1,250,000.00			
Subsidio	1,000,000.00	1,250,000.00			
AYUDAS SOCIALES	5,320,111.00	5,142,202.18			
AYUDAS SOCIALES A PERSONAS	1,077,279.11	1,077,279.11			
AYUDAS SOCIALES A INSTITUCIONES	4,242,831.89	4,064,923.07			
AYUDAS SOCIALES POR DESASTRES NATURALES Y OTROS SINISTROS	0.00	0.00			
Total de Transferencias, Asignaciones, Subsidios y Otras Ayudas	16,868,667.16	19,862,919.12			
INGRESOS	19,340,123.85	19,340,123.85			

0000056

ELABORÓ:

REVISÓ:

SINDICO:

AUTORIZÓ:

HECHO EN MEMBERS:
MANCELLOS:
PRESIDENTE:

ELABORÓ:

REVISÓ:

SINDICO:

ELABORÓ:

REVISÓ:

SINDICO:

2019 (201)
 PLIJAPAN
 ELABORADO POR: [Name]
 REVISADO POR: [Name]
 AUTORIZADO POR: [Name]
 PRESIDENTE: [Name]
 MANCELLOS: [Name]

2019 (201)
 PLIJAPAN
 ELABORADO POR: [Name]
 REVISADO POR: [Name]
 AUTORIZADO POR: [Name]
 PRESIDENTE: [Name]
 MANCELLOS: [Name]

2019 (201)
 PLIJAPAN
 ELABORADO POR: [Name]
 REVISADO POR: [Name]
 AUTORIZADO POR: [Name]
 PRESIDENTE: [Name]
 MANCELLOS: [Name]

NOTA	EJERCICIO	EJERCICIO	REL.
	ANTERIOR	ACTUAL	
7.4.3	200,772.81	124,244.42	
INTERESES, COMISIONES Y OTROS GASTOS DE LA DEUDA PÚBLICA			
INTERESES DE LA DEUDA PÚBLICA			
INTERESES DE LA DEUDA PÚBLICA INTERNA			
Total de intereses, comisiones y otros gastos de la Deuda Pública			
7.4.3	200,772.81	124,244.42	
OTROS GASTOS Y PERDIDAS EXTRAORDINARIAS			
AMORTIZACIONES, DEPRECIACIONES, DETEORIOS, OBSOLESCENCIA Y			
DEPRECIACION DE BIENES INMUEBLES			
7.4.3	329,402.80	329,402.80	
DEPRECIACION DE BIENES MUEBLES			
7.4.3	4,790,877.87	4,790,877.87	
DISMINUCION DE BIENES POR PERDIDA, OBSOLESCENCIA Y DETEORIO			
7.4.3	198,094.83	198,094.83	
Total de Otros Gastos y Peridas Extraordinarias			
7.4.3	9,179,211.15	9,179,211.15	
INVERSION PÚBLICA			
INVERSION PÚBLICA NO CAPITALIZABLE			
CONSTRUCCION EN BIENES NO CAPITALIZABLE			
7.4.3	27,029,205.95	27,029,205.95	
Total de Inversión Pública			
7.4.3	62,176,600.97	62,176,600.97	
TOTAL GASTOS Y OTRAS PERDIDAS			
7.4.3	144,128,203.76	144,128,203.76	
AHORRO O DESAHORRO NETO DEL EJERCICIO			
7.4.3	40,488,015.24	40,488,015.24	
7.5.3			
7.5.3	154,053,383.57	-670,387.55	

"Bajo protesta de decir verdad declaramos que los Estados Financieros y sus notas, son razonablemente correctos y son responsabilidad del emisor."

000047

TESORERO
 VICTORIANO NÚÑEZ ZWILA
 2019-2021
 GOBIERNO MUNICIPAL
 PUJILAPAN, ESTADO DE QUERÉTARO

SINDICO
 AMANDA CORTIZ RUIZ
 REVISOR
 2019-2021
 GOBIERNO MUNICIPAL
 PUJILAPAN, ESTADO DE QUERÉTARO

PRESIDENTE
 HECTOR MENENDES
 MANUELINO
 2019-2021
 GOBIERNO MUNICIPAL
 PUJILAPAN, ESTADO DE QUERÉTARO

Hacienda Pública / Patrimonio Contributivo	Hacienda Pública / Patrimonio Generado de Ejercicios Anteriores	Hacienda Pública / Patrimonio Generado del Ejercicio	Exceso o Insuficiencia en la Actualización de la Hacienda Pública / Patrimonio	Total	Nota Relacionada
Hacienda Pública / Patrimonio Neto Final del Ejercicio 2018					
Aportaciones	0.00	0.00	0.00	0.00	
Dedicaciones de Capital	615,661.50	0.00	0.00	615,661.50	
Actualización de la Hacienda Pública / Patrimonio	0.00	0.00	0.00	0.00	
Hacienda Pública / Patrimonio Generado Neto 2018-1					
Resultados de Ejercicio (Ahorro/Desahorro)	0.00	0.00	-663,127.67	0.00	
Resultados de Ejercicios Anteriores	0.00	100,660,912.16	0.00	100,660,912.16	
Revalúos	0.00	0.00	0.00	0.00	
Roseptivas	0.00	0.00	0.00	0.00	
Rectificaciones de Resultados de Ejercicios Anteriores	0.00	0.00	0.00	0.00	
Exceso o Insuficiencia en la Actualización de la Hacienda Pública / Patrimonio Neto 2018-1					
Resultado por Posición Mercadería	0.00	0.00	0.00	0.00	
Resultado por Tenencia de Activos no Monetarios	0.00	0.00	0.00	0.00	
Hacienda Pública / Patrimonio Neto Final del Ejercicio 2018				100,613,446.18	

ELABORO
 VICTORIANO NIENDEZ ZAVALLA
 TESORERO

REVISO
 AMADA CORTEZ HILIZ
 SINDICO

AUTORIZO
 HECTOR MENENDES MARDIELINO
 PRESIDENTE

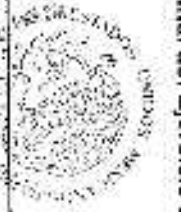

370000

PULIAPAN
ESTADO DE VARIACION EN LA HACIENDA PÚBLICA
DEL 01/01/2019 AL 31/12/2019

EVP
 Fecha: 22/04/2020
 Pág. 2 de 2

Cambio en la Hacienda Pública / Patrimonio Contribuido Neto 20XN	Hacienda Pública / Patrimonio Contribuido	Hacienda Pública / Patrimonio Generado de Ejercicios Anteriores	Hacienda Pública / Patrimonio Generado del Ejercicio	Exceso o Insuficiencia en la Actualización de la Hacienda Pública / Patrimonio	Total	Nota Relacionada
Aportaciones	0.00	0.00	0.00	0.00	0.00	
Donaciones de Capital	1,038,787.10	0.00	0.00	0.00	0.00	
Actualización de la Hacienda Pública / Patrimonio	0.00	0.00	0.00	0.00	0.00	
Variaciones de la Hacienda Pública / Patrimonio Generado Neto 20XN	0.00	0.00	40,483,018.24	0.00	0.00	EVHP-2
Resultados del Ejercicio (Ahorro/Desahorro)	0.00	99,987,784.89	0.00	0.00	0.00	
Resultados de Ejercicios Anteriores	0.00	0.00	0.00	0.00	0.00	
Revalúos	0.00	0.00	0.00	0.00	0.00	
Reservas	0.00	0.00	0.00	0.00	0.00	
Rectificaciones de Resultados de Ejercicios Anteriores	0.00	0.00	0.00	0.00	0.00	
Cambios en el Exceso o Insuficiencia en la Actualización de la Hacienda Pública / Patrimonio Neto 20XN						0.00
Resultado por Posición Monetaria	0.00	0.00	0.00	0.00	0.00	
Resultado por Tenencia de Activos no Monetarios	0.00	0.00	0.00	0.00	0.00	
Hacienda Pública / Patrimonio Neto Final del Ejercicio 2019						141,824,570.03

"Bajo protesta de decir verdad declaramos que los Estados Financieros y sus notas, son razonablemente correctos y son responsabilidad del emisor".

ELABORÓ

 VICTOR ANÍBAL MÉNDEZ ZAVALA TESOERERO MUNICIPAL
 H. MUNICIPIO CONSTITUCIONAL PULIAPAN, CHIAPAS
 2019-04-21



00000000

REVISÓ

 AMANDA CORTÉZ RUIZ SINDICA MUNICIPAL
 H. MUNICIPIO CONSTITUCIONAL PULIAPAN, CHIAPAS
 2019-04-21



AUTORIZÓ

 HECTOR MENÉSES MARCE JUVA PRESIDENTE MUNICIPAL
 H. MUNICIPIO CONSTITUCIONAL PULIAPAN, CHIAPAS
 2019-04-21



PIJAJAPAN
ESTADO DE CAMBIOS EN LA SITUACION FINANCIERA

AL 31/12/2019

ECSE
Fecha: 22/04/2020
Pag. 1 de 1

AYUNTAMIENTO		
APLICACION	ORIGEN	
14.066.440,07	0,00	ACTIVO CIRCULANTE
0,00	459.825,90	DERECHOS A RECIBIR EFECTIVO Y EQUIVALENTES
12.668.306,43	0,00	DERECHOS A RECIBIR BIENES O SERVICIOS
17.125.954,19	0,00	ACTIVO NO CIRCULANTE
5.682.185,88	0,00	BIENES MUEBLES
8.970.222,41	0,00	DEPRECIACION, DETERIORO Y AMORTIZACION ACUMULADA DE BIENES
444.416,63	0,00	PASIVO CIRCULANTE
81.539,50	0,00	CUENTAS POR PAGAR A CORTO PLAZO
0,00	866.132,37	PASIVOS DIFERIDOS A CORTO PLAZO
1.136.862,06	0,00	PASIVO NO CIRCULANTE
0,00	0,00	DEUDA PUBLICA A LARGO PLAZO
0,00	423.109,60	HACIENDA PUBLICA / PATRIMONIO
0,00	0,00	HACIENDA PUBLICA / PATRIMONIO CONTRIBUIDO
0,00	0,00	DONACIONES DE CAPITAL
0,00	39.817.630,68	HACIENDA PUBLICA / PATRIMONIO GENERADO
0,00	0,00	RESULTADO DEL EJERCICIO (AHORRO/DESAHORRO)
663.127,47	0,00	RESULTADOS DE EJERCICIOS ANTERIORES

"Bajo protesta de decir verdad declaramos que los Estados Financieros y sus notas, son razonablemente correctos y son responsabilidad del emisor"

000059

TESORERO
VICTORIANO BENOZ-ZAVALA
ELABORADO

SINDICO
AMADA COHTEZ RUIZ
REVISADO

HECTOR MENENDES
PRESIDENTE
AUTORIZADO



PIJAJAPAN
ESTADO DE FLUJO DE EFECTIVO
DEL : 01/01/2019 AL 31/12/2019

Periodo	Actual	Periodo	Nota
Anterior		Anterior	Referenciada

DOCUMENTOS POR PAGAR A CORTO PLAZO	84,128.50	94,128.00	
OTROS DOCUMENTOS POR PAGAR A CORTO PLAZO	-61,029.60	94,128.00	
PAGOS DEERIDOS A CORTO PLAZO	865,132.37	151,508.10	
OTROS PASIVOS DIFERIDOS A CORTO PLAZO	566,132.37	191,508.10	
DEUDA PUBLICA	-1,362,442.08	1,778,268.72	
PRESTAMOS DE LA DEUDA PUBLICA INTERNA POR PAGAR A LARGO PLAZO	-1,198,042.05	1,778,268.72	
AFILIACIONES POR RECONTRIBUCIONES / RECONTRIBUCIONES	-570,387.59	130,600,172.26	
INCREMENTOS AL PATRIMONIO	-7,290.09	7,290.09	
RESULTADO DE EJERCICIOS ANTERIORES	-653,127.47	100,660,912.16	
Suma Origen	-1,487,053.40	103,754,780.16	
APLICACION			
DEBITOS A RECIBIR EFECTIVO O EQUIVALENTES	-489,026.90	5,742,271.00	
PAYORES DIVERSOS POR COBRAR A CORTO PLAZO	73,729.67	6,004,600.00	
OTROS DEBEROS A RECIBIR EFECTIVO O EQUIVALENTES A CORTO PLAZO	-603,566.07	737,683.10	
DEBEROS A RECIBIR BIENES O SERVICIOS	12,608,308.43	2,200,285.60	
ANTICIPO A PROVEEDORES POR ADQUISICION DE BIENES INMUEBLES Y MUEBLES A CO	0.00	400,000.00	
ANTICIPO A CONTRATISTAS POR OBRAS PUBLICAS	57,996,206.43	7,800,286.60	
Suma Aplicacion	12,208,480.03	10,942,558.59	
FLUJOS NETOS DE EFECTIVO POR ACTIVIDADES DE FINANCIAMIENTO	-13,673,533.83	92,812,221.67	
INCREMENTO / DISMINUCION META EN EL EFECTIVO Y EQUIVALENTES AL EFECTIVO	-4,967,497.97	-66,836,209.41	
EFFECTIVO Y EQUIVALENTES AL EFECTIVO AL INICIO DEL EJERCICIO	5,275,143.05	19,341,583.06	
EFFECTIVO Y EQUIVALENTES AL EFECTIVO AL FINAL DEL EJERCICIO	3,307,645.08	12,605,373.65	

"Bajo protesta de decir verdad declaramos que los Estados Financieros y sus notas, son razonablemente correctos y son responsabilidad del emisor"

000052

LABORIO
 VICTORIANO FERRAZ ZAVALA
 TESSORERO

REVISE
 AMADA CORTES RUIZ
 SINDICO

ALONZO
 HECTOR MENENDES
 MARGELINO
 PRESIDENTE

2019-2021
 H. AYUNTAMIENTO MUNICIPAL
 MUNICIPALIDAD DE PIJAJAPAN

2019-2021
 H. AYUNTAMIENTO MUNICIPAL
 MUNICIPALIDAD DE PIJAJAPAN

2019-2021
 H. AYUNTAMIENTO MUNICIPAL
 MUNICIPALIDAD DE PIJAJAPAN



PUJIJAPAN
ESTADO ANALITICO DEL ACTIVO
 DEL : 01/01/2018 AL 31/12/2018

Cuenta Contable	Saldo Inicial	Cargos del Periodo	Abonos del Periodo	Saldo Final	Variación del Periodo
1000 ACTIVO	103,730,054.10	1,419,205,826.82	1,375,051,458.82	143,814,512.10	40,144,458.00
1106 ACTIVO CIRCULANTE	16,217,701.84	1,358,958,054.03	1,332,655,934.09	42,430,821.78	25,272,920.54
1110 EFECTIVO Y EQUIVALENTES	5,275,42.06	1,058,731,406.27	1,055,955,038.28	16,341,589.05	14,066,447.11
1111 EFECTIVO	0.00	107,330,460.25	107,188,046.54	64,430.72	164,430.72
1112 BANCOS Y TESORERIA	1,358,576.87	838,777,202.17	821,788,580.34	18,808,729.90	14,023,152.98
1114 INVERSIONES TEMPORALES (HASTA 3 MESES)	3,518,538.33	155,986,194.84	156,710,330.49	2,587,427.44	-1,021,110.84
1120 DERECHOS A RECIBIR EFECTIVOS O EQUIVALENTES	8,742,271.99	277,019,186.88	217,506,010.55	3,202,448.09	-88,825.90
1122 CUENTAS POR COBRAR A CORTO PLAZO	0.00	174,527,457.22	174,327,407.22	0.00	0.00
1123 DEUDORES DIVERSOS POR COBRAR A CORTO PLAZO	8,004,588.82	31,307,829.39	31,234,060.72	8,070,318.50	73,228.67
1124 INGRESOS POR RECUPERAR A CORTO PLAZO	0.00	10,285,054.78	10,285,054.79	0.00	0.00
1125 DEUDORES POR ANTICIPOS DE LA TESORERIA A CORTO PLAZO	0.00	10,000.00	10,000.00	0.00	0.00
1129 OTROS DERECHOS A RECIBIR EFECTIVO O EQUIVALENTES A CORTO PLAZO	737,683.18	1,082,833.55	1,645,389.18	1,427,27.59	-302,415.57
1130 DERECHOS A RECIBIR BIENES O SERVICIOS	2,220,288.60	42,208,161.38	23,571,884.95	14,395,563.03	12,595,308.42
1131 ANTICIPO A PROVEEDORES POR ADQUISICION DE BIENES Y PRESTACION DE SERVICIOS A CORTO PLAZO	0.00	2,171,310.00	2,171,310.00	0.00	0.00
1132 ANTICIPO A PROVEEDORES POR ADQUISICION DE BIENES INMUEBLES Y MUEBLES A CORTO PLAZO	400,000.00	1,397,851.54	1,397,336.54	400,000.00	0.00
1134 ANTICIPO A CONTRATISTAS POR OBRAS PUBLICAS A CORTO PLAZO	1,800,288.60	30,036,851.38	25,403,567.51	14,498,563.06	12,598,376.43
1200 ACTIVO NO CIRCULANTE	87,482,352.16	80,247,072.29	48,405,534.83	101,323,888.92	13,841,537.46
1230 BIENES INMUEBLES, INFRAESTRUCTURA Y CONSTRUCCIONES EN PROCESO	90,700,501.88	5,282,581.00	36,987,308.87	107,820,005.97	17,125,504.18

Elaborado:  VICTORIA MENDEZ ZAMULA
 TESOERERO

Revisado:  AMANDA CORNEJO RUIZ
 SINDICO

Autorizado:  VICTOR DIENES
 PRESIDENTE MUNICIPAL

SECRETARÍA MUNICIPAL
 PUJIJAPAN, CANTÓN PUJIJAPAN, PROVINCIA DE LOS RIOS
 2018-2021

Cuenta Contable	Saldo Inicial	Cargos del Periodo	Abonos del Periodo	Saldo Final	Variacion del Periodo
1231 TERRENOS	3,450,000.00	0.00	0.00	3,450,000.00	0.00
1233 EDIFICIOS NO HABITACIONALES	83,205,662.06	0.00	0.00	83,205,662.06	0.00
1235 CONSTRUCCIONES EN PROCESO EN BIENES DE DOMINIO PÚBLICO	277,071.72	53,955,280.58	26,939,074.00	17,303,259.10	17,303,259.10
1236 CONSTRUCCIONES EN PROCESO EN BIENES PROPIOS	0.00	99,977.31	27,662.61	72,315.00	72,315.00
1238 OTROS BIENES INMUEBLES	23,844,200.00	27,862.81	0.00	23,872,062.81	27,862.81
BIENES MUEBLES					
1241 MOBILIARIO Y EQUIPO	27,428,713.56	5,938,620.80	3,124,453.12	33,124,992.24	5,986,758.68
1242 MOBILIARIO Y EQUIPO EDUCACIONAL Y RECREATIVO	2,010,312.02	1,196,553.16	74,500.36	3,132,558.62	1,122,258.60
1243 EQUIPO INSTRUMENTAL MEDICO Y DE LABORATORIO	361,616.35	272,314.92	6,846.28	637,514.33	265,638.53
1244 EQUIPO DE TRANSPORTE	277,444.81	0.00	6,493.00	271,040.81	-6,404.00
1245 EQUIPO DE DEFENSA Y SEGURIDAD	21,041,514.71	3,087,078.03	0.00	24,128,592.73	3,087,078.03
1246 MAQUINARIA, OTROS EQUIPOS Y HERRAMIENTAS	26,946.99	0.00	0.00	26,946.99	0.00
1247 COLECCIONES, OBRAS DE ARTE Y OBJETOS VALIOSOS	2,220,751.63	1,374,032.13	224,706.27	3,310,077.93	1,089,320.92
1250 ACIVOS INTANGIBLES	1,582,127.01	178,574.00	0.00	1,760,701.01	178,574.00
1251 SOFTWARE	90,430.00	0.00	0.00	90,430.00	0.00
1252 DEPRECIACION, DETERIORO Y AMORTIZACION ACUMULADA DE BIENES	50,460.00	0.00	0.00	50,460.00	0.00
1260 DEPRECIACION, DETERIORO Y AMORTIZACION ACUMULADA DE BIENES INMUEBLES	30,747,346.48	155,520.49	9,125,742.30	39,771,567.88	4,970,222.41
1261 DEPRECIACION ACUMULADA DE BIENES MUEBLES	-13,027,298.90	0.00	3,276,235.24	-13,027,107.84	3,276,992.84
1263 DEPRECIACION ACUMULADA DE BIENES MUEBLES	-17,720,076.58	165,520.46	5,846,502.66	-23,413,430.05	-5,303,393.47

"Bajo protesta de decir verdad declaramos que los Estados Financieros y sus notas, son verdaderamente correctos y son responsabilidad del emisor."

EL ASESOR
 VICTORIANO MENDEZ ZAVALA
 TEBRERO



REVISOR
 AMADA CORTES RUIZ
 SINDICO



AUTORIZO
 HECTOR MENDES MARCHLINO
 PRESIDENTE
 DE BIDENCA VINCIAL
 PUNAJAPAN



Nota 1. Efectivo y Equivalentes (1111, 1112, 1114, 1121 y 1211)

Efectivo	
Tipo	Monto

Recaudación de Ingresos de Ley **0.00**
 Cheques de Caja **164 430 72**

Bancos / Tesorería			
Tipo	Banco	No. de Cuentas	Ejercicio F.F. Monto

Cuentas Productivas	CASA DE BOLSA ACTIVAR	ACTINVER CTA 7818736	2010	AB	335.83
Cuentas Productivas	BANCOMER	F. SOLIDARIO 2018 (3)/CTA	2018	AB	0.17
Cuentas Productivas	BANCOMER	FONDO SOLIDARIO 2018 (2)/CTA	2018	AB	0.10
Cuentas Productivas	BANCOMER	GTO. CORRIENTE 2018 (3)/CTA	2018	AB	0.98
Cuentas Productivas	BANCOMER	GTO. CTE. 2018 (4)/CTA	2018	AB	0.78
Cuentas Productivas	CASA DE BOLSA ACTIVAR	ACTINVER FISM2018 CTA 81362518	2018	EA	82.87
Cuentas Productivas	CASA DE BOLSA ACTIVAR	ACTINVER FISM2017 CTA 81362717	2018	ED	31.59
Cuentas Productivas	CASA DE BOLSA ACTIVAR	ACTINVER FISM2018 CTA 81362618	2018	ED	1.13
Cuentas Productivas	BANCOMER	FISM2018 CTA 0111470051 [Z]	2018	ED	0.03
Cuentas Productivas	CASA DE BOLSA ACTIVAR	ACTINVER FAFM2018 CTA 81362770	2018	EA	133.23
Cuentas Productivas	CASA DE BOLSA ACTIVAR	ACTINVER FAFM2017 CTA 81362770	2018	FD	15.03
Cuentas Productivas	BANCOMER	FONDO SOLIDARIO 2018/CTA	2019	AA	0.14
Cuentas Productivas	BANCOMER	GASTO CORRIENTE 2019 (3)/CTA	2019	AA	55.10
Cuentas Productivas	BANCOMER	GASTO CORRIENTE 2019 (4)/CTA	2019	AA	175,009.87
Cuentas Productivas	BANCOMER	GLOBAL 2019/CTA 0112420392	2019	AA	0.33
Cuentas Productivas	BANCOMER	GLOBAL 2019/CTA 011400741	2019	AA	663 121.19
Cuentas Productivas	CASA DE BOLSA ACTIVAR	ACTINVER FISM18 UNTO.8316522	2019	EA	13,301,750.22
Cuentas Productivas	CASA DE BOLSA ACTIVAR	ACTINVER FISM18 CTA 84 4188	2019	EA	154.00
Cuentas Productivas	BANCOMER	FISM2018 CTA 011418784 [V]	2019	EA	0.12
Cuentas Productivas	BANCOMER	FISM2019 CTA 0113004804 [IV]	2019	EA	1,313,344.70
Cuentas Productivas	CASA DE BOLSA ACTIVAR	ACTINVER FISM19 UNTO.838895	2019	EA	461,970.00

000055

ELABORO
 VICTORIANO MENEZ ZAVALA
TESORERO

REVISO
 AMADA CORTEZ RUZ
SINDICO

ACTORZO
 HECTOR MENDES MARCELO
PRESIDENTE

REVISOR
 SINDICATO MUNICIPAL
 SINDICATO MUNICIPAL
 SINDICATO MUNICIPAL

REVISOR
 SINDICATO MUNICIPAL
 SINDICATO MUNICIPAL
 SINDICATO MUNICIPAL

REVISOR
 SINDICATO MUNICIPAL
 SINDICATO MUNICIPAL
 SINDICATO MUNICIPAL

CUENTAS PRODUCTIVAS	CASA DE BOLSA ACTIVO INVERSIÓN	ACTIVO FINANCIERO	CIA. 0184 3827	2019	FA	134.00
CUENTAS PRODUCTIVAS	RANCOMER	FAHM2018 CIA-0116108792 [M]		2019	FA	192.79
CUENTAS PRODUCTIVAS	RANCOMER	FAFM2019 CIA-013864639 [M]		2019	FA	753,338.45

Nota 3. Cuentas por Cobrar (1122, 1123, 1129, 1131, 1132, 1133, 1134, 1221, 1222 y 1274)

Tipo	Vencimientos en Dias		Credito Sujeto a Resolucion Judicial		Subsidio al Empleo		Anticipo a Proveedores por Adquisición de Bienes Inmuebles y Muebles		Anticipo a Contratistas por Obras Pùblicas en Bienes de Dominio Pùblico	
	90	180	Menor o Igual a 365	Mayor a 365	0.00	174,127.59	0.00	400,000.00	0.00	14,495,593.03
	0.00	0.00	8,079,318.50	0.00	0.00	0.00	0.00	0.00	0.00	0.00

000056

RESORTRERO

VICTORIANO MENDOZA ZAVALLA

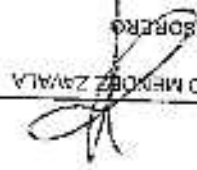

ELABORÓ

RESORTRERO

28/01/2021

RESORTRERO

28/01/2021

RESORTRERO

28/01/2021

SINDICO

MARCO ANTONIO RUIZ

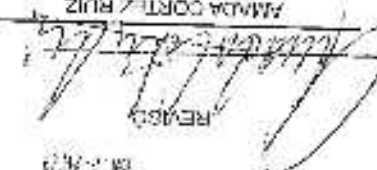

RESORTRERO

28/01/2021

RESORTRERO

28/01/2021

RESORTRERO

28/01/2021

PRESIDENTE

RECTOR MEMBERS MARCHLINO

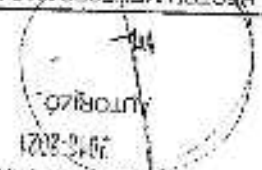

RESORTRERO

28/01/2021

RESORTRERO

28/01/2021

RESORTRERO

28/01/2021

Nota 8. Bienes Muebles e Inmuebles (1230, 1240, 1261, 1263)

Tipo	Saldo Inicial	Saldo Final	Variación
Bienes inmuebles, Infraestructura y Construcciones en Proceso 1230	90,700,601.38	107,826,095.57	17,125,694.19
Terminos	3,450,000.00	3,450,000.00	0.00
Edificios No Habitacionales	63,128,569.86	63,128,569.86	0.00
Construcciones en Proceso en Bienes de Dominio Público	277,671.72	17,303,280.10	17,025,618.38
Construcciones en Proceso en Bienes Propios	0.00	72,315.00	72,315.00
Otros Bienes Inmuebles	23,844,280.00	23,871,922.81	27,662.81
Bienes Muebles 1240	27,438,718.66	33,124,862.24	5,686,165.68
Mobiliario y Equipo	2,010,312.02	3,132,558.82	1,122,246.80
Mobiliario y Equipo Educativo y Recreativo	381,619.35	627,514.88	265,898.53
Equipo e Instrumental Médico y de Laboratorio	217,144.81	210,848.51	-6,495.00
Equipo de Transporte	21,041,614.70	24,120,831.33	3,087,016.83
Equipo de Defensa y Seguridad	26,948.99	28,946.89	0.00
Máquina, Otros Equipos y Herramientas	2,220,751.63	3,310,077.60	1,089,325.92
Colecciones, Obras de Arte y Objetos Valiosos	1,560,130.01	1,638,604.01	125,374.00
Depreciación Acumulada de Bienes Inmuebles 1261	13,027,268.90	16,304,107.84	3,276,838.84
Depreciación Acumulada de Edificios No Habitacionales	8,258,416.80	10,041,650.70	1,783,247.80
Depreciación Acumulada de Otros Bienes Inmuebles	4,768,852.00	5,882,448.14	1,103,606.14
Depreciación Acumulada de Bienes Muebles 1263	17,720,078.58	23,413,460.05	5,693,383.47
Depreciación Acumulada de Equipo de Transporte	15,613,548.44	20,439,274.89	4,825,726.25
Depreciación Acumulada de Equipo e Instrumental Médico y de Laboratorio	90,508.32	127,441.26	36,932.94
Depreciación Acumulada de Máquina, Otros Equipos y Herramientas	545,362.28	605,987.86	260,305.68
Depreciación Acumulada de Mobiliario y Equipo de Administración	1,205,228.75	1,642,637.88	438,408.20
Depreciación Acumulada de Mobiliario y Equipo de Laboratorio y Fomento	267,497.79	395,115.18	130,710.40
Activos Intangibles y Diferidos (1250 y 1270)	90,460.00	90,460.00	0.00
Intangibles 1250	90,460.00	90,460.00	0.00
Software	90,460.00	90,460.00	0.00

000037

ELABORO: VICTORIANO MENDEZ ZAMORA
 REVISOR: AMARALIA CORTEZ RUIZ
 SINDICO: PRESIDENTE: DIRECTOR ADMINISTRATIVO MARCELO
 AUTORIZADO: PRESIDENTE: DIRECTOR ADMINISTRATIVO MARCELO
 H. AYUNTAMIENTO MUNICIPAL PIJAJAPAN
 2019-2021

Nota 12. Cuentas y Documentos por Pagar (2110, 2120, 2130, 2140, 2210, 2220, 2230)

Descripción	90	180	Vencimiento en Días		
			Menor Igual a 365	Mayor a 365	
Deudas por Pagar a Corto Plazo	677,884.80	0.00	0.00	0.00	0.00
Contratas por Obras Públicas por Pagar a Corto Plazo	43,878.59	0.00	0.00	0.00	0.00
Retenciones y Contribuciones por Pagar a Corto Plazo	534,005.21	0.00	0.00	0.00	0.00
Documentos por Pagar a Corto Plazo	0.00	12,589.16	0.00	0.00	0.00
Otros Documentos por Pagar a Corto Plazo	0.00	12,589.16	0.00	0.00	0.00
Préstamos de la Deuda Pública Interna por Pagar a Largo Plazo	0.00	0.00	0.00	0.00	641,427.64
Deuda Pública a Largo Plazo	0.00	0.00	0.00	0.00	641,427.64
Total	90	180	Menor Igual a 365	Mayor a 365	

Nota 14. Pasivos Diferidos (2150, 5170, 2190, 2240, 2260)

Descripción	90	180	Vencimiento en Días		
			Menor Igual a 365	Mayor a 365	
Pasivos Diferidos a Corto Plazo	1,058,040.47	0.00	0.00	0.00	0.00
Otros Pasivos Diferidos a Corto Plazo	1,058,040.47	0.00	0.00	0.00	0.00
Total	90	180	Menor Igual a 365	Mayor a 365	

"Bajo protesta de decir verdad declaramos que los Estados Financieros y sus notas, son razonablemente correctos y son responsabilidad del emisor"

000058



 PRESIDENCIA MUNICIPAL
 MANIZALES, CALDAS
 2018-2021
 ALCALDE
 HECTOR MENEZES MARIANO
 PRESIDENTE



 CONCEJO MUNICIPAL
 MANIZALES, CALDAS
 2018-2021
 REVISOR
 AMADA CORTES RUIZ



 TESORERIA MUNICIPAL
 MANIZALES, CALDAS
 2018-2021
 TESORERO
 VICTORIANO MENEZES ZAVALA

NOTA 1.

INGRESOS DE GESTIÓN



Cuenta		EJERCICIO ACTUAL	EJERCICIO ANTERIOR
IMPUESTOS			
IMPUESTOS SOBRE LOS INGRESOS		0.00	1,250.00
DERECHOS		3,000,121.00	3,040,408.00
DERECHOS POR EL USO, COCE, APROVECHAMIENTO O EXP		717,375.00	149,637.69
DERECHOS POR PRESTACION DE SERVICIOS		69,264.00	153,820.72
OTROS DERECHOS		1,851,748.34	1,278,778.34
MULAS		134,500.00	21,500.00
INGRESOS DE GESTIÓN		EJERCICIO ACTUAL	EJERCICIO ANTERIOR
Cuenta			
PARTICIPACIONES Y APORTACIONES			
PARTICIPACIONES		57,602,688.72	57,185,799.23
CONVENIDOS		116,678,189.91	101,134,048.14
TRANSFERENCIAS, ASIGNACIONES, SUBSIDIOS Y OTRAS AYUDAS		48,021.59	37,864.72
SUBSIDIOS Y SUBVENCIÓNES		0.00	800,000.28
OTROS INGRESOS Y BENEFICIOS		EJERCICIO ACTUAL	EJERCICIO ANTERIOR
Cuenta			
INGRESOS FINANCIEROS			
INTERESES GANADOS DE VALORES, CRÉDITOS, BONOS Y O		619,700.44	208,950.53
OTROS INGRESOS Y BENEFICIOS VARIOS		4,482,359.00	0.00
NOTA 3.			
GASTOS Y OTRAS PÉRDIDAS			
Cuenta			
SERVICIOS PERSONALES			
REMUNERACIONES AL PERSONAL DE CARÁCTER PERMANENTE		33,087,581.81	27,579,721.79
REMUNERACIONES ADICIONALES Y ESPECIALES		4,191,193.19	3,381,208.78
SEGURIDAD SOCIAL		145,384.00	117,796.50
OTRAS PRESTACIONES SOCIALES Y ECONÓMICAS		883,465.78	3,901,764.02
PREVISIONES		175,000.00	378,000.00

000059

MATERIALES Y SUMINISTROS	1,894,218.76	5,704,918.60
MATERIALES DE ADMINISTRACIÓN, EMISIÓN DE DOCUMENTOS Y UTENSILIOS	757,224.75	1,536,194.64
MATERIALES Y ARTÍCULOS DE CONSTRUCCIÓN Y REPARACIÓN	1,054,792.86	2,960,049.05
PRODUCTOS QUÍMICOS, FARMACÉUTICOS Y DE LABORATORIO	845,252.53	1,217,053.07
COMBUSTIBLES, LUBRICANTES Y ADITIVOS	9,949,209.07	6,790,510.63
VESTUARIO, BLANCOS, PRENDAS DE PROTECCIÓN Y ARTÍCULO	664,125.51	939,019.18
MATERIALES Y SUMINISTROS PARA SEGURIDAD	77,042.55	924,405.56
HERRAMIENTAS, REPARACIONES Y ACCESORIOS MENORES	1,430,775.03	1,392,634.63
SERVICIOS GENERALES	12,708,461.15	30,300,211.55
SERVICIOS DE ARRENDAMIENTO	894,244.92	2,091,060.17
SERVICIOS PROFESIONALES, CIENTÍFICOS, TÉCNICOS Y OTROS	5,252,339.47	4,288,504.23
SERVICIOS FINANCIEROS, BANCARIOS Y COMERCIALES	350,606.41	100,991.03
SERVICIOS DE INSTALACIÓN, REPARACIÓN, MANTENIMIENTO	1,041,160.53	1,809,484.86
SERVICIOS DE COMUNICACIÓN SOCIAL Y PUBLICIDAD	49,503.47	379,233.00
SERVICIOS DE TRASLADO Y VIÁTICOS	809,546.88	479,167.08
SERVICIOS OFICIALES	1,314,272.75	3,547,941.13
OTROS SERVICIOS GENERALES	1,893,493.48	1,546,435.77
BIENES MUEBLES, INMUEBLES E INTANGIBLES	527,504.59	1,57,148.60
MOBILIARIO Y EQUIPO DE ADMINISTRACIÓN	67,134.70	10,723.16
EQUIPO E INSTRUMENTAL MÉDICO Y DE LABORATORIO	3,945.40	13,603.12
MAQUINARIA, OTROS EQUIPOS Y HERRAMIENTAS	109,161.83	43,511.20
TRANSFERENCIAS INTERNAS Y ASIGNACIONES AL SECTOR PÚBLICO	5,594,628.55	4,102,785.27
SUBSIDIOS Y SUBVENCIÓNES	4,937,758.48	1,296,142.00
AYUDAS SOCIALES	1,027,279.11	652,655.69
AYUDAS SOCIALES A INSTITUCIONES	4,283,232.47	3,459,646.49
AYUDAS SOCIALES POR DESASTRES NATURALES Y OTROS	0.00	1,000,000.00
INTERESES DE LA DEUDA PÚBLICA	124,244.42	240,772.60
INTERESES DE LA DEUDA PÚBLICA INTERNA	0.00	0.00
ESTIMACIONES, DEPRECIACIONES, DETERIOROS, OBSOLESCENCIA Y AMOR	3,278,838.94	3,275,455.80
DEPRECIACIÓN DE BIENES INMUEBLES	5,273,127.56	4,750,071.87
DISMINUCIÓN DE BIENES POR PÉRDIDA, OBSOLESCENCIA Y	166,934.63	748,483.45
INVERSIÓN PÚBLICA NO CAPITALIZABLE	37,608,258.06	53,818,046.97
CONSTRUCCIÓN EN BIENES NO CAPITALIZABLE	0.00	0.00

000000

"Bajo protesta de decir verdad declaramos que los Estados Financieros y sus notas, son razonablemente correctos y son responsabilidad del emisor."

VICTORIANO MENDOZA ZAVILA
 TESORERO
 CLABRO

REVISA
 MARIANA CORTES RUIZ
 SINDICO

AUTORIZADO
 PRESIDENTE

2019-2021
 EJERCICIO FINANCIERO
 12 MESES POR EJERCICIO

Efectivos y Equivalentes

Cuenta		Ejercicio Anterior		Ejercicio Actual	
Efectivo	0.00	14,823,452.80	164,430.72		
Efectivo en Bancos - Tesorería	1,606,576.97				
Inversiones Temporales (hasta 3 meses)	3,608,558.08		-1,021,143.64		
Total Efectivos y Equivalentes	5,275,143.05	14,823,452.80	-1,021,143.64		

Nota 1.



Bienes Muebles, Inmuebles e Intangibles

Cuenta		Ejercicio Anterior		Ejercicio Actual	
Bienes inmuebles, Infraestructura y Construcciones en Proceso	80,700,501.38	17,125,594.19			
Terrenos	3,450,000.00	0.00			
Edificios no Habitacionales	53,128,568.98	0.00			
Construcciones en Proceso en Bienes de Dominio Público	277,871.72	17,026,676.38			
Construcciones en Proceso en Bienes Propios	0.00	72,375.00			
Otros Bienes Inmuebles	23,844,260.00	27,052.81			
Bienes Muebles	27,439,716.56	6,686,166.68			
Mobiliario y Equipo	2,070,912.03	1,122,246.80			
Mobiliario y Equipo Educativo y Recreativo	361,816.35	269,668.93			
Equipo e Instrumental Médico y de Laboratorio	217,144.81	-6,496.00			
Equipo de Transporte	21,041,614.70	3,087,076.63			
Equipo de Defensa y Seguridad	26,948.99	0.00			
Máquinas, Otros Equipos y Herramientas	2,220,751.68	1,089,325.92			
Colecciones, Obras de Arte y Objetos Valiosos	1,500,130.01	126,374.00			
Activos Intangibles	90,480.00	0.00			
Solamente	90,480.00	0.00			
Total Bienes Muebles, Inmuebles e Intangibles	118,228,697.94	22,911,759.87			

Nota 2.

"Bajo protesta de decir verdad declaramos que los Estados Financieros y sus notas, son razonablemente correctos y son responsabilidad del emisor"

000061

<p>TESORERO VICTORIANO MENDEZ ZAVALA TESORERÍA MUNICIPAL PLUJAPAPAN, CHIAPAS GOBIERNO MUNICIPAL</p> 	<p>SINDICO AMANDA CORRIEZ RUIZ SINDICATURA MUNICIPAL GOBIERNO MUNICIPAL PLUJAPAPAN, CHIAPAS</p> 	<p>PRESIDENTE HECTOR MENDES MARCELIANO PRESIDENTE MUNICIPAL GOBIERNO MUNICIPAL PLUJAPAPAN, CHIAPAS</p> 
--	--	---

PULIAPAN
NOTAS AL ESTADO DE VARIACION EN LA HACIENDA PUBLICA
DEL : 01/01/2019 AL 31/12/2019

Nota 1. Hacienda Pública / Patrimonio

TIPO	CUENTA	NATURALEZA	MONTO
Patrimonio Municipal	3121-01-01	Acreedores	615,661.50
Incrementos al Patrimonio	3121-01-02	Acreedores	528,862.00
Decrementos al Patrimonio	3121-01-03	Acreedores	-105,776.40

Nota 2. Hacienda Pública / Patrimonio Generado

PROCEDENCIA DE LOS RECURSOS	MONTO
Resultado del Ejercicio (Ahorro / Desahorro)	40,485,018.24
Resultado de Ejercicios Anteriores	99,957,784.69
Saldo de Ejercicios Anteriores	100,660,912.16
Saldo del Ejercicio Anterior Inmediato	-663,127.47
Revalúos	0.00
Reservas	0.00
Rectificaciones de Resultados de Ejercicios Anteriores	0.00

"Bajo protesta de decir verdad declaramos que los Estados Financieros y sus notas, son razonablemente correctos y son responsabilidad del emisor."

ELABORÓ
 VICTORIANO PINDEZ ZAMALA
 Tesorero



REVISÓ
 AMANDA GONZALEZ RUIZ
 SINDICA



EL PRESIDENTE DEL AYUNTAMIENTO
 MARGELINO MARRASQUIN
 2019-2021

EL PRESIDENTE DEL AYUNTAMIENTO
 MARGELINO MARRASQUIN
 2019-2021

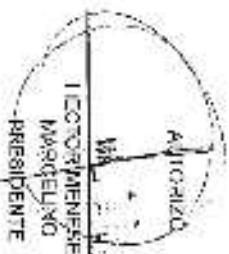

PRESIDENTE MUNICIPAL
 MARGELINO MARRASQUIN
 2019-2021

Notas 1. Cuentas de Orden Contable

CUENTA	MONTO
Fuerzas y Garantías Recibidas por Deudas u Cobranza y Garantías Recibidas Bienes bajo Contrato en Comodato Contrato de Comodato por Bienes	28.890.019,11 28.890.019,11 1.892.298,83 1.892.298,83

Notas 2. Cuentas de Orden Presupuestal

CUENTA	MONTO
Ley de Ingresos Estimada Aplicaciones a la Ley de Ingresos Estimada Ley de Ingresos Recaudada Presupuesto de Egresos Aprobado Presupuesto de Egresos por Ejercer Modificaciones al Presupuesto de Egresos Aprobado Presupuesto de Egresos Comprimido Presupuesto de Egresos Pajado	100.998.776,53 100.998.776,53 104.616.522,00 100.998.776,53 7.945.611,31 38.587.108,92 37.600.499,44 158.083.777,70

"Bajo protesta de decir verdad declaramos que los Estados Financieros y sus notas, son razonablemente correctos y son responsabilidad del emisor"

000063

VICTORIANO MENDEZ ZAVALA
 TESORERO

ELABORO

2018-2021
 ELABORADO POR:
 PRESIDENTE MUNICIPAL

REVISO

2018-2021
 REVISADO POR:
 DIRECTOR GENERAL

AMADA CORTEZ RUIZ
 SINDICO

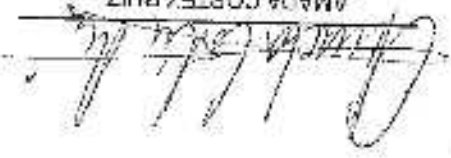

SECTOR MENESSES MARCELINO
PRESIDENTE



AUTORIZO

2018-2021
 PRESIDENTE MUNICIPAL
 H. AYUNTAMIENTO DE PIJAJAPAN

México, que termina impactando en el bienestar de todos.
crescer en promedio e implica una caída en términos de cuánto puede consumir cada persona en
más lento. El consumo de los hogares, uno de los componentes más importantes del PIB, solo
creció un 0.8% en el primer trimestre de 2019, quince veces más lento que el 2.8% al que suele

Un país típico de la OCDE que crece a un 2.7% en el tercer trimestre de 2018 hoy crece a un 1.7%
e, igualmente, mientras México crece a un 2% el tercer trimestre de 2018, hoy crece cinco veces
por debajo, un 0.4%. En este sentido los datos apoyan la versión oficialista de que el gobierno
intenta hacer lo mejor que puede en un entorno global complicado.

Los que consideran que las políticas del gobierno, como la cancelación del aeropuerto de Texcoco,
la construcción de Santa Lucía o el intento de rescate de la industria petrolera nacional ha reducido
el crecimiento de la economía mexicana también disponen de evidencia que apunta en esa

dirección. La primera estadística que apunta hacia un deterioro en la actividad económica es el
indicador Mensual de Consumo Privado, que en mayo de 2019 creció en un 0.3%, casi tres veces
por debajo del crecimiento del consumo de los hogares en el primer trimestre de 2019. La segunda
estadística que apunta en la misma dirección es la caída de un -7% en la inversión bruta fija, que

es fundamental para hacer crecer el PIB y es la caída más pronunciada desde el primer trimestre de
2009. Finalmente, se ha producido una caída en la confianza de los empresarios de entre -2 y -5%
en julio, dependiendo del sector de actividad económica y la confianza de los consumidores ha
dejado de crecer también. Estos datos señalan al gobierno como responsable parcial del bajo
crecimiento de México en el segundo trimestre de 2019 y los que pudieran seguirle.

Durante el cuarto trimestre de 2019 la economía apuntaba hacia una desaceleración en el
crecimiento - de 2.1% en el 2018 a 1.8% en el 2019. Aunque el consenso se ubica en 1.8%, el rango
de proyecciones va de 1.0 a 2.1%, lo cual refleja que el balance de riesgos es hacia lo bajo.

Los riesgos particulares se pueden clasificar en externas e internas. En el lado externo, la economía
global, y en especial de Estados Unidos, se desaceleró. Asimismo, las condiciones financieras al
nivel global se endurecieron y, aunque el dólar cedió frente a los mercados emergentes siguientes

000035

SECRETARÍA DE ECONOMÍA
GOBIERNO FEDERAL
ESTADOS UNIDOS MEXICANOS
MAYO DE 2019

SECRETARÍA DE ECONOMÍA
GOBIERNO FEDERAL
ESTADOS UNIDOS MEXICANOS
MAYO DE 2019

SECRETARÍA DE ECONOMÍA
GOBIERNO FEDERAL
ESTADOS UNIDOS MEXICANOS
MAYO DE 2019

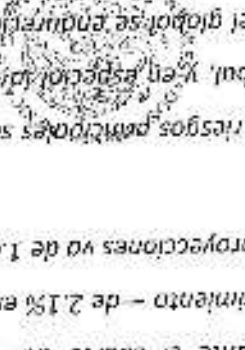
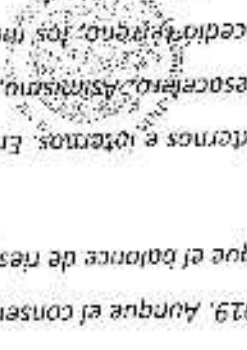

siendo vulnerables a un endurecimiento de las tensiones comerciales a nivel internacional. Aunque las cuentas externas y las razones de endeudamiento público se mantienen sanas, la economía mexicana no pudo tener un crecimiento más cercano a 1 que 2% en el 2019, la mayoría de los especialistas espera una desaceleración en el crecimiento económico y un año complicado y volátil para los mercados accionarios.

El crecimiento económico a nivel global podría desacelerarse de un nivel cercano de 3.7% en el 2017 y el 2018 a 3.0% en el 2019. Esta desaceleración es explicada en buena parte por la disminución en el ritmo de expansión de las dos principales economías del mundo: Estados Unidos y China.

Aunque el panorama económico global no es malo, el creciente nivel de incertidumbre y la longitud del actual ciclo de expansión han llevado a los mercados a descontar una importante desaceleración en el crecimiento en el 2019 y un creciente riesgo de recesión para el 2020 en Estados Unidos. En relación con la economía global, los principales organismos internacionales son pesimistas, aunque de forma moderada. El FMI recortó su pronóstico para el crecimiento mundial en 2019, de 3.9 a 3.7%; el de la OCDE es aún más bajo, 3.5%, y el del Banco Mundial, incluso menor, de 3%. Coinciden en que la desaceleración se debe a las escuadras oranzonarias (sobre todo entre Estados Unidos y China), a la disminución del comercio, el desempeño más débil de la zona euro, Reino Unido, y Japón, el alza de tasas de interés y tensiones geopolíticas, entre otros. En parte, por ello también el FMI rebajó la estimación de crecimiento para la Unión Americana (de 2.7 a 2.5%) y China (de 6.4 a 6.2%), proyecciones concordantes con la OCDE y el BIU. La pérdida de dinamismo de la economía mundial y la disminución de expectativas influyen en una fuerte caída de los precios del petróleo, de las materias primas y los productos agrícolas (el índice general de commodities ha bajado 7.1%), en detrimento de los países exportadores de bienes primarios.

Este escenario internacional es desfavorable para México, al igual que otros hechos, de carácter internacional, como el poder de atracción financiera del Brasil de Bolsonaro o la posibilidad de que Trump cancele el T-MEC, u otros, de tipo financiero, ocurridos durante la transición de gobierno entre ellos, el quebranto multimillonario de la bolsa de valores y en las Afores, la fuga de capitales y la devaluación del peso (casi 21 pesos por dólar), entre ellos, el FMI y el Banco de México han reducido la perspectiva de crecimiento para México. El Fondo, de una estimación inicial de 2.7,

GOBIERNO MUNICIPAL DE PUJALPAN CHIHUAS
SECRETARÍA MUNICIPAL DE ECONOMÍA Y ADMINISTRACIÓN
MUNICIPIO DE PUJALPAN, CHIHUAHUA
2019-2021

SECRETARÍA MUNICIPAL DE ECONOMÍA Y ADMINISTRACIÓN
MUNICIPIO DE PUJALPAN, CHIHUAHUA
2019-2021

SECRETARÍA MUNICIPAL DE ECONOMÍA Y ADMINISTRACIÓN
MUNICIPIO DE PUJALPAN, CHIHUAHUA
2019-2021



000000

registro a 2.3%, una inflación por encima del 4%, y la reducción de los ingresos petroleros, de 4.3 en 2018 a 3.8% del PIB el próximo año. Banxico espera un crecimiento de 1.97 del PIB, eleva su cálculo inflacionario a 4.8%, y un dólar por encima de los 19 pesos. Citibanamex estima un crecimiento aún menor, de 1.7 por ciento. Ello significará reducción de ingresos públicos, inversión y crédito, y mayor volatilidad cambiaria; inflación y costo del servicio de la deuda interna y externa, entre otros efectos a considerarse en el Paquete Económico 2019. Hasta ahora, las señales de Hacienda son concordantes con las estimaciones apuntadas (crecimiento de un poco más de 2%, tipo de cambio alrededor de 20 pesos) y con la estabilidad macro, pero sí no se cumple con el equilibrio y la disciplina fiscales, y se eleva el déficit público, la incertidumbre financiera y la volatilidad cambiaria se harán crónicas, el dólar y la inflación se dispararán, y pondrá en jaque a la economía, al gobierno y al país.

INGRESOS PRESUPUESTARIOS

Los ingresos presupuestarios del Sector Público durante 2019

En el marco de la austeridad que caracterizará la conducción de las finanzas públicas a partir de 2019, y con fundamento en el artículo 17 de la Ley Federal de Presupuesto y Responsabilidad Hacendaria (LFPH), que establece el equilibrio presupuestario, se buscará fortalecer las fuentes de ingreso, así como mantener un nivel de gasto congruente con la disponibilidad de recursos. Asimismo, la estrategia de endeudamiento responsable permitirá inducir un comportamiento adecuado en los mercados financieros.

En este contexto, para el ejercicio fiscal de 2019, se propuso una política financiera basada en el aumento aritmético tanto de los gastos como de los ingresos, aun cuando se observó un déficit presupuestario de 503.8 mil millones de pesos, producto de mayores ingresos por 311.7 mil millones de pesos y gastos superiores por 330.8 mil millones de pesos, respecto al aprobado de 2018. El diferimiento de pagos asciende a 36.0 mil millones de pesos. En el próximo ejercicio fiscal se previó ingresos presupuestarios por un total de 5,274.4 mil millones de pesos, lo que representa un incremento respecto a 2018 de 6.3% en términos reales.

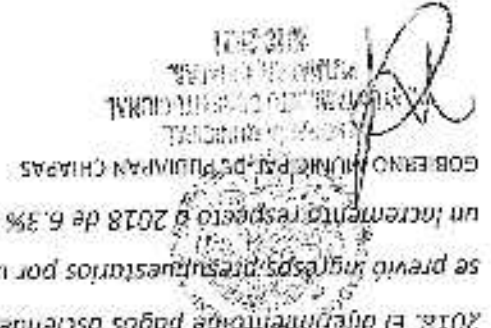

000067

Del total, los ingresos petroleros representan 19.8%, con un crecimiento estimado de 14.3% real, mientras que para los no petroleros, que significan 80.2% del total, se espera un incremento real de 4.5% respecto al nivel aprobado para 2018. Los ingresos presupuestarios como proporción del PIB, pasarán de 20.3% en 2018 a 21.1% en la proyección para 2019, es decir, casi un punto porcentual mds.

Por otra parte, se calcula que los recursos provenientes de financiamientos se ubiquen en 539.9 mil millones de pesos. En este contexto, considerando la diferencia entre los ingresos y gastos totales, se prevé para 2019 un balance económico equivalente al -2.0% del PIB.

El gasto neto total para 2019 que el Ejecutivo Federal sometió a la consideración de la Cámara de Diputados y ascendió a 5,814.3 mil millones de pesos, 6.0% mayor en términos reales al aprobado para el ejercicio fiscal anterior. Del total estimado, 70.9% corresponde a gasto programable y la diferencia, 29.1% a erogaciones de naturaleza no programable.

000003

Para el Gobierno Federal se estiman mayores ingresos por 46.2 mil millones de pesos, es decir, un aumento de 9.7% real anual. Por su parte, los ingresos de Petróleos Mexicanos crecían en 19.2% en términos reales, con un aumento de 84.6 mil millones de pesos.

Con base en lo anterior, los ingresos presupuestarios como proporción del PIB, pasarán de 20.3% en 2018 a 21.1% en la proyección para 2019, es decir, casi un punto porcentual más. Por otra parte, se calcula que los recursos provenientes de financiamientos se ubiquen en 539.9 mil millones de pesos. En este contexto, considerando la diferencia entre los ingresos y gastos totales, se prevé para 2019 un balance económico equivalente al 2.0% del PIB.

GOBIERNO MUNICIPAL
MUNICIPIO DE CHIHUAHUA
SECRETARÍA MUNICIPAL
MAYORÍA CUERPO
GOBIERNO MUNICIPAL DE CHIHUAHUA

SECRETARÍA MUNICIPAL
MUNICIPIO DE CHIHUAHUA
MAYORÍA CUERPO
GOBIERNO MUNICIPAL DE CHIHUAHUA

SECRETARÍA MUNICIPAL
MUNICIPIO DE CHIHUAHUA
MAYORÍA CUERPO
GOBIERNO MUNICIPAL DE CHIHUAHUA

ESTIMACION DE LAS FINANZAS PUBLICAS

Balance presupuestario \$503,841.3, Ingreso presupuestario \$5,274,420.3, Petroleros \$1,044,556.8, No petroleros \$4,229,463.5, Gobierno Federal \$ 3,407,924.2, Tributarías \$3,287,605.4, No tributarías \$120,318.8, Organismos y empresas \$821,539.3, Gasto neto pagado \$5,778,261.6, Programable pagado \$ 4,086,660.4, Diferimiento de pagos \$ -36,030.1, Programable devengado \$4,122,690.5, No programable \$ 1,691,601.2, Costo financiero \$749,074.4, Participaciones \$914,496.7, Adecos \$ 28,030.1, Costo financiero del sector público \$749,574.4, Superavit económico primario \$245,733.1.

Uso de los recursos

El gasto neto total para 2019 que el Ejecutivo Federal somete a la consideración de la Cámara de Diputados asciende a 5,814.3 mil millones de pesos, 6.0% mayor en términos reales al aprobado para el ejercicio fiscal anterior. Del total estimado, 70.9% corresponde a gasto programable y la diferencia, 29.1% a erogaciones de naturaleza no programable. Programable \$4,122,690.4; No programable \$1,691,601.3.

El Gasto Programable es el componente que permite generar los bienes y servicios públicos que la población demanda. Para el ejercicio fiscal 2019, se propone que este rubro ascienda a 4,122.7 mil millones de pesos, 4.4% más en términos reales que el nivel de gasto que fue aprobado en 2018.

Para 2019 se prevé que el gasto no programable ascienda a 1,691.6 mil millones de pesos, lo que significa un incremento real de 10.3% respecto al aprobado en 2018. Este agregado presupuestario se integra por el costo financiero de la deuda pública, las participaciones a entidades federativas y municipios establecidas en la Ley de Coordinación Fiscal (LCF) y el pago de adeudos de ejercicios fiscales anteriores (Adecos).

GASTO PRESUPUESTARIO

Dentro del ámbito de la contabilidad, el gasto presupuestario son la serie de egresos previstos, que ocurren tanto en una economía a nivel empresarial como personal. Los presupuestos, cabe destacar, son aquellos documentos elaborados con el fin de planificar las transacciones de la institución durante cierto periodo de tiempo; generalmente, se estiman los ingresos y los egresos, tomando como referencia las actividades económicas de épocas anteriores. Con los presupuestos, se puede planear, de manera metódica, todas las acciones que deben llevarse cabo y, además, coordinar los costos para que éstas se puedan desarrollar sin obstáculos.

Los presupuestos, generalmente, son elaborados para cubrir alrededor de 1 año. Es de vital importancia para determinar el capital disponible, los gastos de la compañía y diseñar un plan para aprovechar los recursos disponibles al máximo. Este es aplicado tanto para las empresas privadas, como aquellos que son propiedad del gobierno. Puede dividirse en varias categorías, de acuerdo a lo sector empresarial que cubra o de acuerdo a la compañía, siendo así: presupuesto de ventas, presupuesto de producción, presupuesto de gastos administrativos, presupuesto financiero

presupuesto público y presupuesto privado.

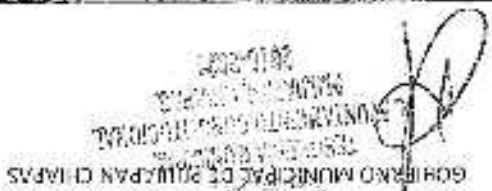

Los gastos presupuestarios, por su parte, para ser elaborados tienen que ser a partir de los modelos de gastos anteriores y los egresos que se produjeron. Desde esta perspectiva, se incluyen el salario de los trabajadores, la compra de material de oficina, la adquisición de materia prima para la producción (o costes de producción), los impuestos y los servicios que son pertinentes, como la electricidad y el agua. Además, cuando cada uno de los pagos se concrete, se debe llevar un registro específico de los mismos, para que, cuando finalice el año, se pueda conocer si las metas fueron cumplidas.

DEUDA PUBLICA

La deuda pública son los préstamos totales, internos y externos, contratados por el sector público con el fin de satisfacer sus necesidades de gasto.

La deuda es un mecanismo para generar obra pública e inversión que no debe ser abusado. La deuda es positiva si se utiliza para financiar proyectos de inversión que no pueden ser financiados por la iniciativa privada pero que generan beneficios para los ciudadanos. Sin embargo, debe cuidarse su crecimiento ya que una deuda demasiado alta genera desconfianza por parte de inversionistas de manera que, si las tasas de interés suben de forma abrupta, el gobierno pudiera verse incapacitado para pagarla.

A nivel nacional buscamos un crecimiento moderado de la deuda. Es decir, una situación en la que la variación anual de la deuda neta del sector público federal no sea mayor a la variación anual del PIB o precios corrientes. A nivel estatal buscamos que haya reducciones en las obligaciones financieras de las entidades federativas como porcentaje del PIB por entidad federativa, este dato es calculado por la SHCP con información proporcionada por las Entidades Federativas.

000073

Entre las acciones más relevantes para el manejo de la deuda pública, durante el segundo trimestre de 2019 se puede mencionar, en el ámbito de la deuda interna, que en el mes de junio se lleva a cabo una operación de permuta de Bonos M en el mercado interno dirigida a suavizar el perfil de vencimientos de la deuda del Gobierno Federal, intercambiando instrumentos de corto plazo por largo plazo. En dicha operación se recibieron Bonos M con vencimientos entre 2019 y 2021, y se entregaron Bonos M con vencimientos entre 2024 y 2047. En total, se asignaron 28 mil 228.3 millones de pesos, distribuyendo las amortizaciones para este y las siguientes dos años.

En lo que se refiere al manejo de la deuda externa, en el mes de abril el Gobierno Federal realizó una emisión de deuda en los mercados internacionales de capital, a través de la cual se colocaron 1 mil 500 millones de euros a 7 años con vencimiento en 2026, así como 1 mil millones de euros a 20 años con vencimiento en 2035. Con estas transacciones el Gobierno Federal captó recursos por un monto total de 2 mil 500 millones de euros, aproximadamente 2 mil 800 millones de dólares.

En el mes de junio el Gobierno Federal concluyó una emisión de deuda en el mercado japonés, a través de la cual se colocaron 155 mil millones de yenes (aproximadamente 1 mil 500 millones de dólares) en cuatro bonos a plazos de 3, 5, 7 y 10 años. Se contó con la participación de inversionistas de distintos sectores del mercado japonés y de otras geografías, alcanzando una demanda total de 225 mil millones de yenes (equivalente a 2,36 el monto colocado). Dentro de esta operación de financiamiento externo destaca que tanto el monto colocado como la demanda alcanzada, superaron máximos históricos para una emisión de deuda realizada por el Gobierno.

GOBIERNO FEDERAL DE FUJIAN CHINA
SECRETARÍA DE ECONOMÍA
ESTADO DE FUJIAN

SECRETARÍA DE ECONOMÍA
ESTADO DE FUJIAN
ESTADO DE FUJIAN

SECRETARÍA DE ECONOMÍA
ESTADO DE FUJIAN
ESTADO DE FUJIAN



Este municipio fue territorio de antiguas civilizaciones, hacia el año 900 a.C. se registra la presencia de la cultura Olmeca. En el siglo VII (600 D.C.) establece el grupo indígena de las mames quienes consolidan cultural y genéticamente al pueblo, en el siglo XI (1000 d.C.) llegan los totecas durante la época del rey Ahuizotl, los aztecas conquistaron estas tierras capitaneadas por el rey Tlatoquehuetl. En el año 1986 por instrucción del Dr. Carlos Pico Ley, presidente municipal de ese entonces el Arquitecto Arturo Sibaja Carbon diseñó el logotipo y que hoy identifica al pueblo Pijijapaneco. Al fondo como eje central el sol que presenta su cima cónica húmeda, propio de ese pueblo, en la parte anterior derecha se observan tres olas del mar estilizadas, haciendo alusión a las hermosas playas con las que cuenta Pijijapan, al centro de la misma en la parte anterior, el ave palmitada conocida como "piji", palabra de origen nime, característica de la región o más bien, el ave migratorio popularmente conocido como "el pato café".

Título

Pijijapan se compone de dos vocablos uno mame: Pijji- ave palmitada de la región y del nahuaht- opan, lugar de agua, lo que significa "lugar de Pijjis".

AUTORIZACION E HISTORIA.

000071

Al cierre del segundo trimestre de 2019, el saldo de la deuda interna neta del Gobierno Federal ascendió a 6 billones 378 mil 784,5 millones de pesos. La variación del saldo de la deuda interna del Gobierno Federal al segundo trimestre de 2019, respecto del cierre de 2018, fue el resultado de: - Un endeudamiento interno neto por 116 mil 209,2 millones de pesos, - Un decremento en las disponibilidades del Gobierno Federal por 47 mil 404,3 millones de pesos, - Ajustes contables positivos por 17 mil 535,6 millones de pesos, derivados del efecto inflacionario de la deuda interna realizada y del ajuste por las operaciones de permuta de deuda. Esta evolución es congruente con el techo de endeudamiento interno neto aprobado para 2019.

Finalmente, en el ámbito local, el municipio de Pijijapan, Chiapas, durante el ejercicio 2019 obtuvo ingresos presupuestarios por \$184,615,522.00, con estos ingresos fueron los que utilizó para sacar adelante los compromisos y obligaciones en el ámbito de su competencia como pagar parte de la deuda que viene del ejercicio 2010 y que este año se amortizó la cantidad de \$1,136,842.08.

Es relevante mencionar que durante este cuarto trimestre el Ayuntamiento contrato su obras con los recursos de sus aportaciones ejerciendo así dicha economía.

Durante la época colonial (siglo XVI-XVIII), en 1524 Pedro de Alvarado, por instrucciones del capitán español Hernán Cortés, conquistó la región del soconusco, que en 1526 por cédula real pasó a formar parte de la corona española y posteriormente a partir de 1529 dependió de la Audiencia de México. En 1553, como parte de la región del soconusco formó parte de la capitania general de Guatemala, en 1563 a la jurisdicción de Panamá, en 1565 volvió a depender de la Audiencia de la Nueva España y, finalmente en 1569 son reintegradas a la capitania general de Guatemala. En 1611 en el censo del Soconusco, Pijijapan registraba solo 50 habitantes entre españoles y mixtos. En el siglo XVII, en 1774 formaron parte de la provincia del soconusco perteneciendo al curato Tonala, en el mes de mayo de 1779 el gobernador del soconusco don Fernando Luis Chera, funda la primera escuela en Pijijapan y por el 30 de mayo de 1785 se funda el mancomún del pueblo de Pijijapan, en 1785 la gubernación del soconusco es fusionada con las alcaldías mayores de Tuxtla y ciudad real para formar la intendencia de ciudad real de Chiapas.

CRONOLOGIA DE HECHOS HISTORICOS

AÑO

ACONTECIMIENTO

1821

Se consumó la independencia de México, pero Chiapas y el Soconusco a los que pertenecía Pijijapan quedan independientes. El 24 de julio en la Villa de Tapachula se declara la separación del partido del Soconusco de la provincia de Chiapas y por lo tanto de México, y anuncia su incorporación a las provincias unidas de Centroamérica. El 18 de agosto del mismo año, la Asamblea Nacional Constituyente de Guatemala declara la incorporación del partido del soconusco a ese nuevo país.

1824

El 14 de septiembre, Chiapas se incorpora a México, pero el Soconusco, al que pertenece Pijijapan, quedó formando parte de Guatemala.

1842

El soconusco región a la que pertenece Pijijapan se incorpora al estado de Chiapas y por lo tanto a la República Mexicana. La reincorporación del Soconusco en forma definitiva a Chiapas y México fue el 11 de septiembre de 1842, y Pijijapan se consolida como municipio de Chiapas.

1858

Se funda el segundo partido a partir de junio de 1858 en el mes de junio

1881



000073

1885	El 17 de marzo se decretó oficialmente por el Gobernador del estado la "Feria de Santa Rita de Casa"
1888	El 7 de mayo se inauguró el servicio telegráfico
1906	El 6 de marzo llegó a Pijijapan el primer tren de pasajeros, inaugurando el tramo Pijijapan-Picacho (Itzepic, Oaxaca) del ferrocarril "panamericano".
1915	Desaparecieron las jefaturas policas y posteriormente, se crearon 59 municipios libres, estando el municipio, dentro de esta primera remunicipalización.
1918	El 18 de julio atacaron al pueblo de Pijijapan los "Mapaches", contrarrevolucionarios que comandaba el General Tiburcio Fernández Ruiz. Se presentó la epidemia de "intuza española".
1926	Se construyó el primer local para la escuela primarias mixta (niños y niñas), que a partir de 1938 se usó como primer local para mercado.
1933	El 25 de septiembre se presentó la primera inundación del pueblo de Pijijapan.
1941	Se instaló el primer servicio formal de energía eléctrica.
1943	Fue derrubada el pochte prehispánico de los mams.
1954	El 1 de mayo llegó a Pijijapan la primera locomotora diésel eléctrica, se reabrió el ferrocarril y se le denominó "centroamericano".
1960	Inicia el servicio de autobuses Pijijapan-México, en carretera revestida.
1961	El 18 de septiembre mediante decreto del gobernador del estado Dr. Sagun Lugo Briggis Pijijapan es declarada ciudad.

000073

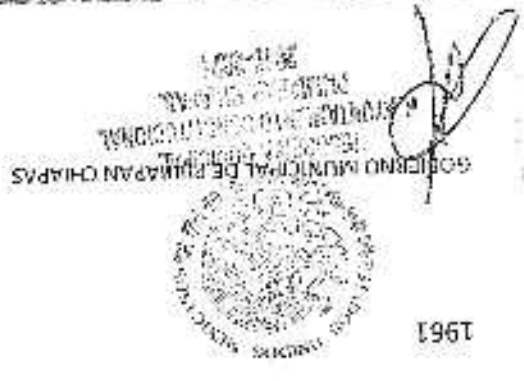

El 1mo. De marzo inició sus clases la primera secundaria del municipio "Lisandro Calderón".

1962

Se concluyó totalmente la carretera costera, la CFE terminó la instalación del servicio de energía eléctrica.

1962

Establecieron, primera sucursal del primer Banco "Bancomer", e hicieron Pavimentación con concreto la primera cuadra en la calle central.

1968

Inauguración del Colegio de Bachilleres (primera escuela del nivel medio)

1978

Instalaron Primera Red de Teléfonos Automáticos.

1980

Para efectos del sistema de planeación se le ubica en la región IX (Istmo-Costa.

1983

Con motivo del 175 aniversario de la Independencia y 75 de la Revolución Mexicana, durante el recorrido nacional, se recibieron en la cabecera municipal los símbolos patrios, además se construyó el actual edificio de la presidencia municipal.

1985

Edificación del Auditorio Municipal

1988

El 12 de julio se presentó un eclipse total de sol.

1991

Vista a Pijipán por primera vez un presidente de la Republica, el Lic. Carlos Salinas de Gortari.

1991

El 8 de septiembre aconteció la segunda gran inundación de Pijipán y la de la costa de Chiapas.

1998

El 7 de agosto iniciaron cursos en el Campus de la UNACH en la escuela de pedagogía.

2000

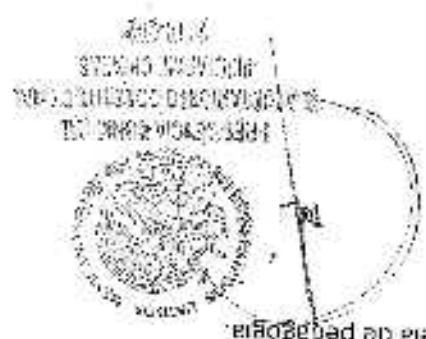

CRONOLOGÍA DE LOS PRESIDENTES MUNICIPALES

PERIODO	PRESIDENTE MUNICIPAL
1915	Isauro Molina
1916	Aurelio Díaz
1922	Bento Nieto
1923	Daniel Mendoza
1926	Maridoqueo Palomeque
1927	Bento Nieto
1928	Juan de Dios Nieto (III) Manuel Galán
1929-1930	Raymundo Escobar - Aarón Montes
1931-1932	Cayetano Chongo
1933-1934	Nicolás Ramón
1935-1936	Eduardo Díaz
1939-1940	Abraham Palomeque Carball
1941-1942	Tirso Cruz
1943-1944	Alfonso Pascasio
1945-1946	Juan Antonio Escobar P.
1947-1948	Juan Palacios García, Manuel García, Heberto Palacios Lorenzana.
1949-1950	Venancio Corzo Flores
1951-1952	Isidro Castro Ch. - Leopoldo Rincón
1953-1955	Juan Antonio Escobar Palacios
1956-1958	Adolfo Cruz Montes
1959-1961	Amado Pérez Ulloa
1962-1964	Gildardo Lara Lorenzana - Palacios Montes

GOBIERNO MUNICIPAL DE PUTIYAN CHIRIAPAS

SECRETARÍA DE GOBIERNO MUNICIPAL

2018 2014

SECRETARÍA DE GOBIERNO MUNICIPAL

2018 2014

SECRETARÍA DE GOBIERNO MUNICIPAL

2018 2014

000075

ORGANIZACIÓN Y OBJETO SOCIAL

1965 - 1967	Guillermo Thomas Maldonado
1968 - 1970	Antonio Trinidad Trujillo
1971 - 1973	Orelia Medina Candelaria
1974 - 1976	Jaime Escobar Cinco
1977 - 1979	Adolfo Farías Ojra
1980 - 1982	Francisco Javier Torres Chirino - Sr. Juvenino Ruiz Domínguez
1983 - 1985	Alberto Cruz Chirino
1986 - 1988	Carlos Pico Ley
1989 - 1991	Santiago Corzo Martínez - Alberto Velázquez, - Agenor Rincón López,
1992 - 1995	Rafael Alfaro González, - Hilda Maritza Trinidad Quevedo
1996 - 1998	Gilberto de los Santos Cruz
1999 - 2001	Sergio Ley Morales
2002 - 2004	Elio Ocaña Solís
2005 - 2007	Julio Cesar Arreola Carrasco
2008 - 2010	Salm Cruz Trinidad
2011 - 2012	José Cinco Ley
2012 - 2015	Pedro Hugo Ibarra Campero
2015 - 2018	Arturo Trinidad Nolasco
2018 - 2021	Hector Minesses Marcelino

000076

La administración municipal se cimenta en una estructura organizacional que conjuga el trabajo político y profesionalista, bajo un esquema de participación efectiva y compromiso con la ciudadanía.

GOBIERNO MUNICIPAL DE GUAYMAS
SECRETARÍA DE ADMINISTRACIÓN Y FINANZAS
DIRECCIÓN DE ADMINISTRACIÓN Y FINANZAS
DIRECCIÓN DE ADMINISTRACIÓN Y FINANZAS

SECRETARÍA DE ADMINISTRACIÓN Y FINANZAS
DIRECCIÓN DE ADMINISTRACIÓN Y FINANZAS
DIRECCIÓN DE ADMINISTRACIÓN Y FINANZAS

SECRETARÍA DE ADMINISTRACIÓN Y FINANZAS
DIRECCIÓN DE ADMINISTRACIÓN Y FINANZAS
DIRECCIÓN DE ADMINISTRACIÓN Y FINANZAS

sociedad, para brindar respuesta a las necesidades ciudadanas y crear las condiciones de desarrollo social y humano que requiere la población.

La política de un buen gobierno se basa en una adecuada gestión pública, misma que deberá tener además de la experiencia profesional, una adecuada y sólida estructura para poder resolver las demandas de la ciudadanía.

El principal objetivo que se persigue, es el fortalecimiento del aparato administrativo municipal, para hacerlo más eficiente y transparente, capaz de satisfacer las demandas y necesidades de la sociedad. Estas mismas demandas de la ciudadanía impulsan al gobierno municipal para otorgar servicios de calidad a través de trámites y servicios accesibles, promoviendo la modernización de sus estructuras y procesos administrativos.

La presente administración municipal, inició sus funciones el 01 de octubre de 2018 y concluye el día 30 de septiembre de 2021.

BASES DE PREPARACION DE LOS ESTADOS FINANCIEROS

Para la preparación y presentación de los Estados Financieros que se presentan al cierre del Cuarto Trimestre del ejercicio 2020, se tomó en consideración hasta la medida de lo posible, las disposiciones emitida por el Consejo Nacional de Armonización Contable, para lo cual, se presenta en los formatos autorizados y emitidos en las diferentes normas aprobadas por el Consejo, siendo fortalecido mediante los reportes emitidos por el Sistema Integral de Administración Municipal, lo cual ha constituido una importante herramienta para homologar y armonizar toda la información emanada de las actividades propias de este Ayuntamiento Municipal.

La normatividad aplicada para el reconocimiento, valuación y revelación de los diferentes rubros de la información financiera, se realizó en base a lo establecido por el MANUAL DE CONTABILIDAD para los MUNICIPIOS DEL Estado de Chiapas, proporcionado por la Auditoría Superior del Estado, tomando como bases de medición para la elaboración de los estados financieros el valor de realización para aquellos actos y actividades que implican una erogación o ingreso, en relación a los menús contables que establece el CONAC.

POLITICAS DE CONTABILIDAD SIGNIFICATIVAS

Como puede observarse, dentro de la presentación de los Estados Financieros, no existen rubros que ameriten una actualización de su valor original, debido a que la mayor parte de rubros derechos y obligaciones se encuentran contornados a corto y mediano plazo.



000077

Para reflejar el valor de los bienes muebles e inmuebles que componen el Patrimonio del Municipio, se tomó como base de medición, el costo histórico de su adquisición o valor de mercado en el caso de incorporaciones, y gracias a la implementación en el módulo de Patrimonio del Sistema Integral de Administración Hacendaria Municipal para el Ejercicio 2019, da la opción de poder realizar la depreciación de los Bienes Muebles e Inmuebles, al cierre del Ejercicio, reflejándose en los Estados Financieros, el costo de la depreciación del Activo Fijo.

Se ha evitado en la mayor medida posible, el realizar erogaciones sin la comprobación y/o justificación necesaria, evitando con ello, inflar los saldos en los rubros de Deudores Diversos y Anticipo a Proveedores, a excepción de aquellos saldos que se encuentran fuera de nuestro alcance inmediato, para su cancelación correspondiente.

POSICIÓN EN MENEDA EXTRANJERA Y PROTECCIÓN DE RIESGO CAMBIARIO

000078

Considerando que el Ayuntamiento no realiza operaciones financieras o de otra índole con instituciones o proveedores del Extranjero, no se informa sobre este apartado al cierre del cuarto Trimestre de 2018.

REPORTE ANALITICO DEL ACTIVO

Como se informó al cierre del ejercicio 2018, se realizó nuevamente la depreciación de todos los activos fijos, propiedad del Ayuntamiento, por lo que se apreciar en el Estado de Situación Financiera y en el Estado Analítico de Actividades los montos depreciados, acumulados a esa fecha.

FIDEICOMISOS, MANDATOS Y ANALOGOS

Para el presente Ejercicio Fiscal se firmó un convenio con la secretaria de Hacienda del Estado de Chiapas, para que, mediante un contrato de domiciliación, se nos descuente el monto programado para la ejecución del proyecto de Desayunos Escolares, siendo la misma secretaria la responsable de transferir los recursos al proveedor asignado para este fin.



REPORTE DE LA RECAUDACION

INGRESOS LOCALES

CONCEPTO	ESTIMADO	ADIC/19	APLIC. EPE DIC/19	RECAUDAR POR
INUESTROS	2,933,813.00	3,000,121.00	2,933,813.00	-
DERECHOS	1,206,872.00	1,028,371.91	1,206,872.00	-
PRODUCTOS DE TIPO CORRIENTE	10,615.04	10,615.04	10,615.04	-
APROVECHAMIENTOS DE TIPO CORRIENTE	19,733.53	4,597,125.47	4,597,125.47	-
FONDO GENERAL DE PARTICIPACION	46,621,903.51	45,765,653.00	45,765,651.00	-
FONDO DE FOMENTO MUNICIPAL	8,402,166.70	8,219,598.04	8,219,598.04	-
IMPUESTO ESPECIAL SOBRE PRODUCCION Y SERVICIOS	299,821.78	419,273.45	449,273.15	-
IMPUESTO SOBRE AUTOMOVILES NUEVOS	340,415.87	320,948.28	320,948.28	-
FONDO DE FISCALIZACION	-	398,838.44	398,838.44	-
PARTIC. IMPTO. A LA GASOLINA	-	992,598.64	992,598.64	-
FONDO DE COMPENSACION	-	1,455,747.87	1,455,747.87	-
	59,824,728.39	67,298,891.57	66,351,081.23	-

INGRESOS FEDERALES

CONCEPTO	ESTIMADO	ADIC/19	APLIC. EPE DIC/19	RECAUDAR POR
FONDO DE INFRAESTRUCTURA SOCIAL MUNICIPAL	68,342,570.41	79,479,601.61	79,479,601.61	-
PRODUCTOS (FISM)	-	469,916.57	469,916.57	-
FONDO DE APORTACIONES PARA EL FORTALECIMIENTO	32,286,077.73	37,190,258.30	37,186,258.30	-
PRODUCTOS (FARM)	0	118,899.38	118,899.38	-
OTROS SUBSIDIOS Y APORTACIONES	-	-	-	-
	100,628,648.14	117,259,945.66	117,259,945.66	-

INFORMACION SOBRE LA DEUDA Y EL REPORTE ANALITICO DE LA DEUDA

Al cierre del Cuarto Trimestre del Ejercicio 2018, se adeuda a Banubras un saldo de \$ el cual se detalla en el formato de Deuda Pública que se anexa en el presente informe.

CALIFICACIONES OTORGADAS

Derivado de las transacciones realizadas por este Ente Público, no existen operaciones que ameriten solicitar o contratar los servicios especializados de Insuficiencias crediticias, para la obtención de calificaciones crediticias.



000079

Como parte de los procesos de Mejora, se tienen instrumentados diversos procesos de Control Interno, con la finalidad de que la información fluya adecuadamente, y a la vez toda la documentación originada, siga ciertos directrices para su procesamiento, validación autorización y ejecución, en la medida de su naturaleza.

Al cierre del Cuarto Trimestre, los recursos se han venido ejerciendo de acuerdo a las metas programadas y en base a los recursos que nos son ministrados, principalmente en el rubro de inversión, ya que es en donde existen mayor demanda por parte de los beneficiarios de la Obra Pública.

INFORMACIÓN POR SEGMENTOS

Además de los Estados Financieros que se presentan en el Presente Avance de Gestión Financiera, se anexan diversos reportes que reflejan de forma más clara el resultado de cada una de las operaciones llevadas a cabo por este Ente Público Municipal por lo que no se presenta información segmentada derivada de las Actividades Operativas que se producen en la vida diaria de este Municipio.

EVENTOS POSTERIORES AL CIERRE

000000

Al concluir el Cuarto Trimestre del Ejercicio 2018, no se conocen de hechos posteriores que pudieran afectar de manera directa a la información plasmada en los Estados Financieros que se presentan, por lo que su contenido no debe afectar la toma de decisiones, por parte de los usuarios de los mismos.

PARTES RELACIONADAS

Cabe indicar que las operaciones realizadas por el Municipio de Pijijapan, son resultado de las decisiones tomadas por los propios miembros que conforman el Ayuntamiento Municipal, por lo que no existen partes relacionadas que pudieran ejercer influencia significativa sobre la toma de decisiones financieras.

"bajo protesta de decir verdad declaramos que los Estados Financieros y sus notas, son razonablemente correctos y son responsabilidad del emisor"

 <p>AUTORIZADO</p> <p>2019-2021</p> <p>GOBIERNO MUNICIPAL DE PIJIJAPAN CHIAPAS</p>	<p>REVISÓ</p> <p>AMADA CORTEZ RUIZ</p> <p>SINDICO MUNICIPAL</p> <p>2019-2021</p>	<p>ELABORÓ</p> <p>C. VICTORIANO MENENDEZ ZAVALA</p> <p>TESORERO</p> <p>2019-2021</p>
---	--	--

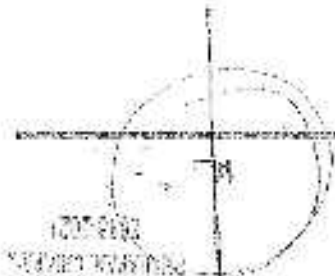

SECRETARÍA DE ECONOMÍA
ESTADOS UNIDOS MEXICANOS
SECRETARÍA DE ECONOMÍA



[Handwritten signature]

SECRETARÍA DE ECONOMÍA
ESTADOS UNIDOS MEXICANOS
SECRETARÍA DE ECONOMÍA



[Handwritten signature]

SECRETARÍA DE ECONOMÍA
ESTADOS UNIDOS MEXICANOS
SECRETARÍA DE ECONOMÍA



VIII. INFORMACION PRESUPUESTARIA

000092

PULQUIAPAN
ESTADO ANALÍTICO DE INGRESOS POR CLASIFICACIÓN ECONÓMICA Y CONCEPTO DE INGRESO
 DEL 01/01/2019 AL 31/12/2019

EJECUCIÓN
 Cuantificación Económica y
 Concepto de Ingreso
 REGIM: 22/04/2020
 HOJA: 1 DE 4

Rubro	Descripción	INGRESO					
		Estimado	Ampliación y Reducción	Modificado	Deteriorado	Reversible	Diferencia
1.1.1.1	IMPUESTOS SOBRE EL INGRESO, LAS UTILIDADES Y LAS GANANCIAS DE CAPITAL	1,000.00	-1,000.00	0.00	0.00	0.00	4,000.00
1-1	IMPUESTOS	1,000.00	-1,000.00	0.00	0.00	0.00	-1,000.00
1-1-1	IMPUESTOS SOBRE LOS INGRESOS	4,000.00	-1,000.00	0.00	0.00	0.00	-1,000.00
1-1-1.1	DIVISIONES Y ESPECTACULOS POPULARES	1,000.00	-1,000.00	0.00	0.00	0.00	-1,000.00
1-1.1.3	IMPUESTOS SOBRE LA PROPIEDAD	2,992,473.00	87,308.00	0.00	0.00	0.00	87,308.00
1-1	IMPUESTOS	2,992,473.00	87,308.00	0.00	0.00	0.00	87,308.00
1-2	IMPUESTOS SOBRE EL PATRIMONIO	2,992,473.00	87,308.00	0.00	0.00	0.00	87,308.00
1-2-1	PROFITAL	2,992,473.00	87,308.00	0.00	0.00	0.00	87,308.00
1-2-2	TRANSFERENCIA DE DOMINIO DE BIENES INMUEBLES	2,996,852.00	70,982.00	2,970,420.00	0.00	2,678,425.00	70,982.00
1.1.1.1	DERECHOS NO INCLUIDOS EN OTROS CONCEPTOS	426,992.00	-2,284.00	423,885.00	0.00	423,885.00	-2,284.00
4	DERECHOS NO INCLUIDOS EN OTROS CONCEPTOS	1,206,872.00	\$21,502.34	2,028,374.34	0.00	2,028,374.34	\$21,502.34
4-1	DERECHOS POR EL USO, GOCE, AFROFRUITAMIENTO O EXPLOTACION DE BIENES DE DOMINIO PÚBLICO	131,969.00	-41,084.00	177,375.00	0.00	177,375.00	-41,084.00
4-1-1	USO O FRUICCIÓN DE AVANCIOS EN VA. PÚBLICA	78,980.00	-79,980.00	0.00	0.00	0.00	-79,980.00
4-1-2	MERCADOS PÚBLICOS Y CUENTAS DE ABASTO	52,989.00	64,388.00	117,375.00	0.00	117,375.00	64,388.00
4-3	DERECHOS POR PRESTACIÓN DE SERVICIOS	139,976.00	-30,721.00	58,254.00	0.00	58,254.00	-30,721.00
4-3-1	SERVICIOS MEJORES DE MANEJERES	44,998.00	-14,280.00	69,254.00	0.00	69,254.00	-14,280.00
4-3-5	ASFO PÚBLICO	84,980.00	84,980.00	0.00	0.00	0.00	84,980.00
4-4	OTROS DERECHOS	\$14,925.00	916,817.34	1,851,745.34	0.00	1,851,745.34	816,817.34

LABORANTE
 MARIO GONZALEZ ZAVALA
 (Firma)



REGISTRO
 ANAIDA CORTES RAMOS
 SINDICO
 (Firma)



APROBADO
 (Firma)



SECRETARÍA DE ECONOMÍA
 DIRECCIÓN GENERAL DE REGISTROS Y CONTRIBUCIONES
 PULQUIAPAN, PULQUIAPAN
 2019-001

00000000

SECRETARÍA DE ECONOMÍA
 DIRECCIÓN GENERAL DE REGISTROS Y CONTRIBUCIONES
 PULQUIAPAN, PULQUIAPAN
 2019-001

SECRETARÍA DE ECONOMÍA
 DIRECCIÓN GENERAL DE REGISTROS Y CONTRIBUCIONES
 PULQUIAPAN, PULQUIAPAN
 2019-001

ESTADO ANALITICO DE INGRESOS POR CLASIFICACION ECONOMICA Y CONCEPTO DE INGRESO
DEL 01/01/2019 AL 31/12/2019

PULIAPPA

EMISOR:
Clasificación Económica y
Concepto de Ingreso
FECHA: 22/04/2020
PÁG: 2 DE 4

Rubro	Descripción	INGRESO						Diferencia
		Empleo	Anulación y Reversión	Modificado	Devengado	Recaudado		
4-1	LICENCIAS	295,979.00	493,177.77	706,096.77	0.00	706,096.77	410,117.77	
4-2	LICENCIAS - PERMISOS PARA CONSTRUCCION Y OTROS	4,100.00	-4,100.00	0.00	0.00	0.00	-4,100.00	
4-4	OTROS DERECHOS	92,970.06	19,530.00	112,503.00	0.00	112,503.00	19,530.00	
11-1-2	PRODUCTOS CONCEPTOS NO INCLUIDOS EN PRODUCTOS	544,071.00	433,219.37	903,290.67	0.00	903,290.67	430,219.37	
5	PRODUCTOS DE TIPO CORRIENTE	0.00	10,816.04	10,816.04	0.00	10,816.04	10,816.04	
5-1	OTROS PRODUCTOS QUE GENERAN INGRESOS POSITIVOS	0.00	10,816.04	10,816.04	0.00	10,816.04	10,816.04	
5-1-2-2	PRODUCTOS FINANCIEROS (CREDITARIOS)	0.00	10,816.04	10,816.04	0.00	10,816.04	10,816.04	
11-4-3	APROVECHAMIENTOS CORRIENTES NO INCLUIDOS EN OTROS CONCEPTOS	2.07	16,815.06	10,016.36	0.00	10,016.36	10,016.36	
3	APROVECHAMIENTOS	19,733.55	4,597,156.47	4,816,893.00	0.00	4,816,893.00	4,597,126.47	
3-1	APROVECHAMIENTOS DE TIPO CORRIENTE	19,733.55	4,597,126.47	4,816,893.00	0.00	4,816,893.00	4,597,126.47	
6-1-1	INGENIEROS DERIVADOS DE LA COLABORACION TECNICA MULTIPLE	0.00	4,482,399.00	4,482,399.00	0.00	4,482,399.00	4,482,399.00	
6-1-1-01	MULTIPLE	0.00	4,482,399.00	4,482,399.00	0.00	4,482,399.00	4,482,399.00	
6-1-2	MULTIPLE	0.00	114,736.47	136,000.00	0.00	136,000.00	114,736.47	
6-1-2-01	MULTIPLE	0.00	114,736.47	136,000.00	0.00	136,000.00	114,736.47	
11-0-2-2	DE ENTIDADES FEDERATIVAS	79,733.63	114,736.47	136,000.00	0.00	136,000.00	114,736.47	
8	POR INCAPACIDADES Y APORTACIONES	19,733.55	114,736.47	136,000.00	0.00	136,000.00	114,736.47	
8-2	APORTACIONES	19,733.55	114,736.47	136,000.00	0.00	136,000.00	114,736.47	
8-2-1	HABO 33 P.M.	101,134,046.14	18,223,448.76	117,357,494.90	6,697	117,357,494.90	18,223,448.76	
		101,134,046.14	16,176,227.17	117,357,494.90	0.00	117,357,494.90	18,223,448.76	
		64,047,970.41	11,679,080.64	73,907,030.95	0.00	73,907,030.95	18,179,227.17	



[Signature]
VICTORIANO JIMENEZ ZAVALA
FEDERADO

[Signature]
REVISADO
ANDREA CRISTINA
SIMUNDO



[Signature]
AUTORIZADO
HELENA MORALES
FEDERADO

00000000

ESTADO ANALITICO DE INGRESOS POR CLASIFICACION ECONOMICA Y CONCEPTO DE INGRESO
DEL 01/01/2019 AL 31/12/2019

ESTADO ANALITICO DE INGRESOS POR CLASIFICACION ECONOMICA Y CONCEPTO DE INGRESO
DEL 01/01/2019 AL 31/12/2019

ESTADO ANALITICO DE INGRESOS POR CLASIFICACION ECONOMICA Y CONCEPTO DE INGRESO
DEL 01/01/2019 AL 31/12/2019

ESTADO ANALITICO DE INGRESOS POR CLASIFICACION ECONOMICA Y CONCEPTO DE INGRESO
DEL 01/01/2015 AL 31/12/2015

PULLIAPAN

ELABORÓ:
Clasificación Económica y
Concepto de Ingreso
FECHA: 25/01/2016
HORA: 9 DE 4

INGRESO

Rubro	Descripción	Estimada	Ampliación y Reducción	Modificada	Devengado	Recaudado	Diferencia
8-2-1-01	FONDO DE INFRAESTRUCTURA SOCIAL MUNICIPAL (FISMOC)	68,247,873.41	11,121,987.29	79,479,861.51	0.00	75,479,861.51	11,191,991.29
8-2-1-02	PRODUCTOS FINANCIEROS DEL FONDO 33-11000-	0.00	488,813.57	488,813.57	0.00	488,813.57	488,813.57
8-2-1-03	PRODUCTOS FINANCIEROS DEL FONDO 33-11000- DE SERVICIOS AUTOMOVILES	0.00	17,182.77	17,182.77	0.00	17,182.77	17,182.77
8-2-2	FONDO DE ADOPTACIONES PARA EL FORTALECIMIENTO MUNICIPAL (FERFAMUNE)	32,788,077.73	4,556,189.83	37,344,267.56	0.00	37,344,267.56	4,556,189.83
8-2-3-01	PRODUCTOS FINANCIEROS DEL FONDO 33-11000- DE SERVICIOS AUTOMOVILES	22,788,077.73	4,410,180.57	27,198,258.30	0.00	27,198,258.30	4,410,180.57
8-2-3-02	PRODUCTOS FINANCIEROS DEL FONDO 33-11000- DE SERVICIOS AUTOMOVILES	0.00	145,098.18	145,098.18	0.00	145,098.18	145,098.18
8-2-3-03	PRODUCTOS FINANCIEROS DEL FONDO 33-11000- DE SERVICIOS AUTOMOVILES	0.00	22,142.98	22,142.98	0.00	22,142.98	22,142.98
8-3	CONVENIOS	0.00	43,821.59	43,821.59	0.00	43,821.59	43,821.59
8-3-1	CONVENIOS	0.00	43,821.59	43,821.59	0.00	43,821.59	43,821.59
8-3-1-04	ZONA FEDERAL MARITIMO TERRESTRE	23,084,308.88	1,933,345.56	25,017,654.44	0.00	25,017,654.44	1,933,345.56
1-1-5	PARTICIPACIONES Y APORTACIONES	55,884,329.88	1,530,345.56	57,414,675.44	0.00	57,414,675.44	1,530,345.56
8	PARTICIPACIONES	55,884,329.88	1,530,345.56	57,414,675.44	0.00	57,414,675.44	1,530,345.56
8-1	PARTICIPACIONES	55,884,329.88	1,530,345.56	57,414,675.44	0.00	57,414,675.44	1,530,345.56
8-1-1	PARTICIPACIONES	45,021,805.51	536,254.51	45,558,060.02	0.00	45,558,060.02	536,254.51
8-1-1-01	FONDO GENERAL DE PARTICIPACIONES	45,021,805.51	536,254.51	45,558,060.02	0.00	45,558,060.02	536,254.51
8-1-1-02	FONDO DE FOMENTO MUNICIPAL	8,492,188.70	-182,308.88	8,309,879.82	0.00	8,309,879.82	-182,308.88
8-1-1-03	IMPUESTOS ESPECIALES SOBRE PRODUCTOS Y SERVICIOS	299,521.73	148,251.57	447,773.30	0.00	447,773.30	148,251.57
8-1-1-04	IMPUESTO SOBRE AUTOMOVILES NUEVOS	240,412.07	-19,487.88	220,924.19	0.00	220,924.19	-19,487.88

ELABORO
VICEDIRECTOR GENERAL DE ADMINISTRACION
FISCAL



000034

SEÑOR
ANAYA COLLETRUZZI
SINDICO



AUTORIZADO
DIRECTOR GENERAL DE ADMINISTRACION
FISCAL



SECRETARIA DE ADMINISTRACION
FISCAL

SECRETARIA DE ADMINISTRACION
FISCAL

SECRETARIA DE ADMINISTRACION
FISCAL

HILTIQUAN
ESTADO ANALITICO DE INGRESOS POR CLASIFICACION ECONOMICA Y CONCEPTO DE INGRESO
 DEL 01/01/2019 AL 31/12/2019

L41-CE/CI
 Clasificación: Económica y
 Concepto de Ingreso
 FECPA: 22074202C
 HDIA: 4 DE 4

Rubro	Descripción	INGRESO					
		Exigible	Aprobación y Reducción	Modificado	Divergente	Recaudado	Diferencial
24-1-06	FONDO DE FISCALIZACION	0.00	980,330.64	980,898.47	0.00	980,898.44	980,898.44
24-1-07	PERCEPCION DEL IMPUESTO A LA	0.00	602,598.94	602,598.94	0.00	602,598.94	602,598.94
24-1-08	VENIA FINAL DE GASOLINAS Y DIESEL	0.00	1,555,747.87	1,430,747.87	0.00	1,430,747.87	1,430,747.87
	FONDO DE COMPRENSION						
	TOTAL INGRESOS	180,858,776.53	29,867,745.47	184,616,822.00	0.00	184,616,822.00	29,867,745.47

"Sin protesta de ser verdad declaro que los Estados Financieros y sus notas, son razonablemente correctos y son responsabilidad del emisor"



COMPTROLLER GENERAL OF THE REPUBLIC OF HONDURAS
COMPTROLLER GENERAL
TELEFONO: 2228-2221
2228-2221

ELABORADO
REVISADO
VERIFICADO
ESCRIBANO
VICTORIANO HENDEZ ZWALLA

000035

COMPTROLLER GENERAL OF THE REPUBLIC OF HONDURAS
COMPTROLLER GENERAL
TELEFONO: 2228-2221
2228-2221

ELABORADO
REVISADO
VERIFICADO
SINDICO
ANGELICA ROSA RUIZ

COMPTROLLER GENERAL OF THE REPUBLIC OF HONDURAS
COMPTROLLER GENERAL
TELEFONO: 2228-2221
2228-2221

ELABORADO
REVISADO
VERIFICADO
FREDDY ALVARO
ELABORADO
REVISADO
VERIFICADO
FREDDY ALVARO
FREDDY ALVARO

COMPTROLLER GENERAL OF THE REPUBLIC OF HONDURAS
COMPTROLLER GENERAL
TELEFONO: 2228-2221
2228-2221

ELABORADO
REVISADO
VERIFICADO
FREDDY ALVARO
FREDDY ALVARO

PULIAPAK
ESTADO ANALITICO DE INGRESOS POR FUENTE DE FINANCIAMIENTO
DEL 01/01/2018 AL 31/12/2018

EAI - FI
 Clasificación: Fuente de Financiamiento
 FECHA: 2019-02-26
 HORA: 4 DE 2

Fuente de Finan.	Descripción	INGRESO					
		Estimado	Ampliación y Reducción	Modificado	Disminuido	Residual	Diferencia
1	RECURSOS FISCALES						
1-1	IMPUESTOS	\$6,824,728.38	7,423,281.87	67,248,010.06	0.00	67,248,010.06	7,423,281.87
1-1	IMPUESTOS SOBRE LOS INGRESOS	2,833,413.00	66,308.96	\$60,121.00	0.00	\$60,121.00	66,308.96
1-2	IMPUESTOS SOBRE EL PATRIMONIO	1,000.00	-7,000.00	0.00	0.00	0.00	-1,000.00
4	DERECHOS	2,032,875.00	67,308.00	3,000,121.00	0.00	3,000,121.00	67,308.00
4-1	DERECHOS POR EL USO, GOCE, APROVECHAMIENTO O EXPLORACIÓN DE BIENES DE DOMINIO PÚBLICO	1,206,672.00	621,803.34	2,028,574.34	0.00	2,028,574.34	621,803.34
4-3	DERECHOS POR PRESTACIÓN DE SERVICIOS	121,958.00	-15,394.00	117,375.00	0.00	117,375.00	-15,394.00
4-4	OTROS DERECHOS	138,675.00	-36,721.00	56,254.00	0.00	56,254.00	-36,721.00
6	APROVECHAMIENTOS	624,822.00	67,617.34	1,267,746.84	0.00	1,267,746.84	67,617.34
6-1	APROVECHAMIENTOS DE TIPO COMPLEMENTARIO PARTICIPACIONES Y APORTACIONES	19,793.83	4,697,125.47	4,816,659.00	0.00	4,816,659.00	4,697,125.47
6-1	PARTICIPACIONES Y APORTACIONES	66,664,336.88	4,587,125.47	4,818,659.00	0.00	4,818,659.00	4,587,125.47
6-1	PARTICIPACIONES	56,632,330.88	1,894,346.88	67,632,655.72	0.00	67,632,655.72	1,894,346.88
6	RECURSOS FEDERALES	101,134,048.14	1,956,542.86	57,002,633.72	0.00	57,002,633.72	1,956,542.86
6-1	APROVECHAMIENTOS	0.00	20,024,500.77	121,158,548.91	0.00	121,158,548.91	20,024,500.77
6-1	APROVECHAMIENTOS DE TIPO COMPLEMENTARIO PARTICIPACIONES Y APORTACIONES	0.00	4,482,359.00	4,482,359.00	0.00	4,482,359.00	4,482,359.00
6-2	APORTACIONES	101,134,048.14	1,936,141.77	116,676,189.91	0.00	116,676,189.91	1,936,141.77
8	OTROS RECURSOS	107,184,968.14	15,342,413.77	110,678,160.91	0.00	110,678,160.91	15,342,413.77
8-1	PARTICIPACIONES Y APORTACIONES	0.00	48,621.58	48,621.58	0.00	48,621.58	48,621.58
8-1	CONVENIOS	0.00	48,621.58	48,621.58	0.00	48,621.58	48,621.58

ELABORADO POR: VILMA GARCÍA MENDOZA ZAMUDIO
 ASESORERA CONTABLE



VERIFICADO POR: YANIS GARCÍA MENDOZA
 ASISTENTE CONTABLE

0000000

REVISADO POR: YANIS GARCÍA MENDOZA
 ASISTENTE CONTABLE

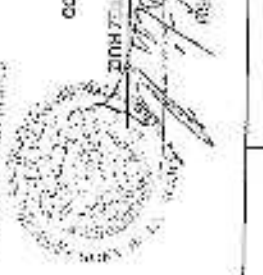

ELABORADO POR: YANIS GARCÍA MENDOZA
 ASISTENTE CONTABLE

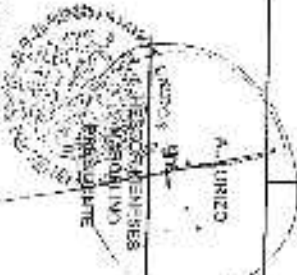

REVISADO POR: YANIS GARCÍA MENDOZA
 ASISTENTE CONTABLE

PULIAPÁN
ESTADO ANALÍTICO DE INGRESOS POR FUENTE DE FINANCIAMIENTO
 DEL 01/01/2019 AL 30/12/2019

EAI - FF
 Clasificación: Fuente de Financiamiento
 FECHA: 20/11/2020
 HOJA: 2 DE 2

Fuente de Fuen.	Descripción	INGRESO					Diferente
		Enterado	Aprobado y Radicado	Modificado	Devengado	Finalizado	

Bajo protesta de decir verdad declaramos que los Estados Financieros y sus notas, son razonablemente correctos y son responsabilidad del emisor.

 GOBIERNO DEL ESTADO DE PUEBLA
 SECRETARÍA DE ECONOMÍA
 E. HERNÁNDEZ GARCÍA
 SECRETARIO DE ECONOMÍA
 20/11/2020

LUAYO
 VICTORIANO PINHEIRO ZAVALA
 TESORERO

 GOBIERNO DEL ESTADO DE PUEBLA
 SECRETARÍA DE ECONOMÍA
 E. HERNÁNDEZ GARCÍA
 SECRETARIO DE ECONOMÍA
 20/11/2020

SEVERO
 ZAVALA CORTEZ
 SHABCO

000000

 GOBIERNO DEL ESTADO DE PUEBLA
 SECRETARÍA DE ECONOMÍA
 E. HERNÁNDEZ GARCÍA
 SECRETARIO DE ECONOMÍA
 20/11/2020

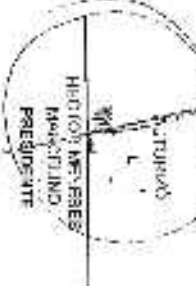

 HECTOR MANSERES
 HERNÁNDEZ
 PRESIDENTE

PULLAPAN
ESTADO ANALITICO DE INGRESOS POR RUSO DE INGRESOS
 DEL 01/01/2019 AL 31/12/2019

EAI - RI
 Clasificación: Sufrta
 FECHA: 27/04/2020
 HOJA: 1 DE 1

Descripción	INGRESO					
	Estado	Ampliación y Reversión	Modificado	Devengado	Recaudado	Diferencia
1 IMPUESTOS	2,802,013.00	66,908.00	3,000,121.00	0.00	3,000,121.00	29,208.00
4 DERECHOS	1,206,072.00	691,502.94	2,026,074.94	0.00	2,026,074.94	821,502.94
5 PRODUCTOS	0.00	10,915.04	10,915.04	0.00	10,915.04	10,915.04
8 APROVECHAMIENTOS	19,733.53	4,597,125.47	4,616,859.00	0.00	4,516,859.00	997,125.47
6 PARTICIPACIONES Y APORTACIONES	100,788,299.00	18,102,194.82	114,890,493.82	0.00	114,890,493.82	19,102,194.82
TOTAL INGRESOS	100,998,778.53	23,507,745.47	134,616,522.00	0.00	134,616,522.00	23,857,148.47

"Este proceso de datos será validado únicamente que los Estados Flujo de Efectivo y sus notas, son fehacientemente correctos y son responsabilidad del emisor."

 MINISTERIO DE ECONOMIA Y FINANZAS
 SECRETARÍA DE ESTADO DE ECONOMÍA Y FINANZAS
 DIRECCIÓN GENERAL DE IMPUESTOS Y APORTACIONES
 2019-2021

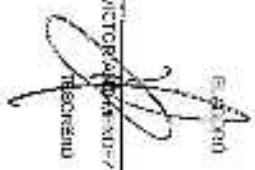
ELABORADO

 VICTOR PACHECO / ZAVALA
 INGENIERO



 SECRETARÍA DE ESTADO DE ECONOMÍA Y FINANZAS
 DIRECCIÓN GENERAL DE IMPUESTOS Y APORTACIONES
 2019-2021

REVISADO

 MARÍA CORTÉZ RUIZ
 SUPLICANTE

00000000

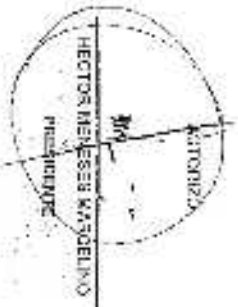
 SECRETARÍA DE ESTADO DE ECONOMÍA Y FINANZAS
 DIRECCIÓN GENERAL DE IMPUESTOS Y APORTACIONES
 2019-2021

AUTORIZADO

 HECTOR MENESES MASDELINO
 PRESIDENTE

ESTADO ANALITICO DEL PRESUPUESTO DE EGRESOS
CLASIFICACIÓN ADMINISTRATIVA DEL GASTO

PIJIMAPAN

Del 01/01/2019 al 31/12/2019

EAPE-CA

2019-20

Pág: 1 de 2

Concepto	EGRESOS					SOLICITUD
	APROBADO	AMPLIACIONES/REDUCCIONES	MODIFICADO	DEBERADO	PAGADO	
3 Sector Publico Municipal						
3.1 Sector Publico No Financiero						
3.1.1 Gobierno General Municipal						
3.1.1.1 Gobierno Municipal						
3.1.1.1.1 Organo Ejecutivo Municipal						
3.1.1.1.1.1 SERVICIOS ADMINISTRATIVOS	180,909,777.58	38,967,708.82	150,509,885.45	113,885,777.70	113,885,777.70	7,945,131
2.01 AYUDA TECNICA	4,053,407.00	4,102,355.24	49,519,104.50	11,254,420.00	41,534,464.21	7,945,131.00
2.02 PRESIDENCIA MUNICIPAL	11,128,119.87	670,771.25	4,967,170.05	4,587,175.82	4,587,175.82	0.00
2.03 SECRETARIA DE ADMINISTRACION	1,022,402.20	3,070,875.20	6,057,447.17	5,267,441.17	5,267,441.17	0.00
2.04 TESORERIA	52,287,377.00	633,557.45	1,700,880.77	1,588,598.72	1,588,598.72	0.00
2.05 OFICINA AVION	3,411,552.90	8,197,012.28	11,000,795.24	10,359,247.20	11,588,747.20	1.56
2.06 ALVARADO MUNICIPAL	455,682.00	100,703.42	5,910,300.75	5,375,500.00	5,375,500.00	0.00
2.07 COMPTON/IMPRESORA/CAFETERA/ALMOFILERAS	50,000.00	140,723.22	501,000.00	431,000.00	431,000.00	0.00
2.08 UNO MUNICIPAL	5,574,539.86	3,046,073.87	4,130,500.19	2,142,670.20	2,142,670.20	0.00
2.09 DIRECCION DE SERVICIOS FISCALES	10,270,242.10	21,677,304.72	22,542,227.36	22,542,227.36	22,542,227.36	0.00
2.10 OTROS	103,720,048.14	38,413,823.24	15,277,711.80	6,261,322.82	6,261,322.82	0.00
SERVICIOS FIJOS	9,847,272.25	32,758,864.86	49,695,781.05	46,109,353.42	46,109,353.42	144.26
2.11 PROTECCION CIVIL/PAVADA	1,432,272.00	10,108,924.17	13,275,916.24	18,372,873.21	10,518,010.97	0.00
2.12 LIMPIA	2,652,726.88	2,018,835.81	4,752,545.50	4,736,240.50	4,736,240.50	0.00
2.13 MERCADERO	247,070.00	280,707.61	457,335.47	492,981.47	492,981.47	0.00
2.14 BOSQUE	11,558,121	48,785.41	37,151.15	67,101.75	67,101.75	0.00
2.15 PANTONES	50,000.00	13,000.00	22,400.00	98,100.00	98,100.00	0.00
2.16 ANIL FORNOS Y ALICANTERILLO	22,100.00	57,225,500	3,142,570.00	279,545.47	279,545.47	0.00
2.17 ALUQUILADO PUEBLO	0.00	37,078,11	11,882,294.71	10,506,200.00	11,225,200.00	0.00
2.18 CAL. FR. PARQUE Y JARDINES	0.00	370,300.00	302,000.00	700,000.00	300,000.00	0.00
2.19 RESIDENCIAL ALIADO	81,837.30	379,515.42	1,709,395.42	534,300.42	534,300.42	0.00
2.20 RESIDENCIAL ALIADO	241,400.00	450,000.00	934,425.28	274,455.82	454,455.82	0.00
2.21 RESIDENCIAL ALIADO	0.00	0.00	0.00	0.00	0.00	0.00
2.22 RESIDENCIAL ALIADO	1,211,537.00	2,655,604.10	4,100,400.14	4,188,788.85	4,188,788.85	141.25
2.23 RESIDENCIAL ALIADO	0.00	770,300.00	770,000.00	770,000.00	770,000.00	0.00
2.24 RESIDENCIAL ALIADO	0.00	2,615,524.28	2,018,008.85	2,415,529.92	2,415,529.92	0.00
2.25 CASA DE LA CULTURA/ALUMINUM	584,782.00	310,328.84	1,200,000.00	1,275,240.27	1,275,240.27	0.00

[Handwritten signature]
SECRETARÍA DE ADMINISTRACION
MUNICIPAL



[Handwritten signature]
SECRETARÍA DE ADMINISTRACION
MUNICIPAL

[Handwritten signature]
SECRETARÍA DE ADMINISTRACION
MUNICIPAL

**ESTADO ANALÍTICO DEL PRESUPUESTO DE EGRESOS
CLASIFICACIÓN ADMINISTRATIVA DEL GASTO**

PDIJRAPAM
De 01/01/2015 al 31/12/2015

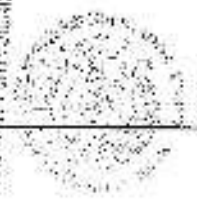
EAEPE-CA
2015-07-20
No. 3 de 2

Concepto	EGRESOS					SUBSERVICIO
	APROBADO	ANULACIONES REDUCCIONES	MODIFICADO	EFERENDADO	PAGADO	
3 Sector Publico Municipal 3.1 Sector Publico No Financiero 3.1.1 Gobierno General Municipal 3.1.1.1 Gobierno Municipal	0.13					
1 TRANSFERENCIA MUNICIPAL	0.13	0.00	0.00	0.00	0.00	0.00
 DEPARTAMENTO DE PRESUPUESTO Y CONTABILIDAD MUNICIPALIDAD DEL PUEBLO DE PINAR DEL RIO 27/10/2015	 SECRETARIA GENERAL DE ADMINISTRACION MUNICIPALIDAD DEL PUEBLO DE PINAR DEL RIO 27/10/2015	 SECRETARIA GENERAL DE ADMINISTRACION MUNICIPALIDAD DEL PUEBLO DE PINAR DEL RIO 27/10/2015				

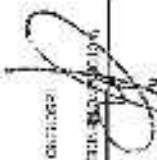
ELABORÓ

SERVIDOR

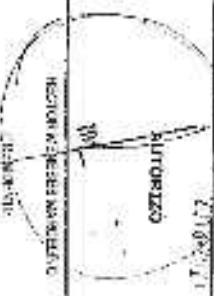
REVISÓ

SERVIDOR

AUTORIZÓ

DIRECTOR GENERAL DE PRESUPUESTO Y CONTABILIDAD

000000

ESTADO ANALITICO DEL EJERCICIO DEL PRESUPUESTO DE EGRESOS
 CLASIFICACION POR TIPO DE GASTO
 PCDJAFAN

DEL PERIODO DE 01/01/2019 AL 31/12/2019

PAGE: 10
 22 JUN 20
 09:14:51

Cuentas/ por Items 3x16	Concepto	EJERCICIO					
		Aprobado	Asignado / Reservado	Comprometido	Disponible	Pagado	Salvado
1	GASTO CORRIENTE	143,223,530.85	42,889,292.33	15,100,292.77	56,844,025.50	56,644,025.02	95,344,525.35
2	GASTO DE CAPITAL	11,354,545.58	41,203,065.52	55,288,811.20	10,702,201.37	50,702,308.97	60,702,315.07
3	AMORTIZACION DE LA DEUDA Y CONSERVACION DE BIENES	0.00	1,336,442.01	1,336,592.08	1,330,042.15	1,336,592.08	1,336,592.08
4	PENSIONES Y AJUBACIONES	0.00	0.00	0.00	0.00	0.00	0.00
5	PARTICIPACIONES	0.00	0.00	0.00	0.00	0.00	0.00
	TOTAL(GENERAL)	160,208,775.53	86,390,116.82	195,325,915.62	129,178,777.72	159,681,777.72	178,383,777.70

AUTORIZADO

[Signature]
 DIRECTOR GENERAL
 MINISTERIO DE ECONOMIA Y FINANZAS

[Signature]
 Aprobado
 T-0488-19

[Signature]
 DIRECTOR GENERAL
 MINISTERIO DE ECONOMIA Y FINANZAS
 2019-09-21

[Signature]
 DIRECTOR GENERAL
 MINISTERIO DE ECONOMIA Y FINANZAS
 2019-09-21

000000

[Signature]
 PRESIDENTE DEL TRIBUNAL
 ELECTORAL CONSTITUCIONAL
 FOLIO 0001 CHAMPA
 2019-09-21

ESTADO ANALITICO DEL EJERCICIO DEL PRESUPUESTO DE EGRESOS
 CLASIFICACIÓN POR OBJETO DEL GASTO (Capítulo y Concepto)

PUEBLA PUEBLA

PERIODO: Del 01/01/2019 al 31/12/2019

EAPPE-COG

DYC

25 de 20

Pág. 1 de 1

Capítulo/ Concepto	CONCEPTO	EGRESOS					SUBSIDIARIO
		AFERENDADO	ANULACIONES/ REDUCCIONES	MODIFICADO	DEVENGADO	PAGADO	
4000	SERVICIOS PERSONALES	22,890,166.82	16,811,607.96	36,244,476.78	30,242,436.78	25,242,436.78	0.00
1100	REMUNERACIONES AL PERSONAL DE CARÁCTER PERMANENTE	20,257,000.00	10,040,000.00	30,287,000.00	28,000,000.00	24,000,000.00	0.00
1200	REMUNERACIONES AL PERSONAL DE CARÁCTER TRANSITORIO	0.00	0.00	0.00	0.00	0.00	0.00
1300	REMUNERACIONES ADICIONALES Y PERIÓDICAS	2,500,000.00	6,771,607.96	4,711,966.19	4,127,758.19	4,127,758.19	0.00
1400	SEGURIDAD SOCIAL	0.00	40,334,430.00	16,156,430.00	145,000,000.00	40,334,430.00	0.00
1500	OTRAS PREVISIONES SOCIALES Y ECONÓMICAS	0.00	62,135,719.00	62,135,719.00	62,135,719.00	62,135,719.00	0.00
1600	PREVISIONES	0.00	0.00	0.00	0.00	0.00	0.00
1700	PAGO DE ESTIMULOS A SERVIDORES PÚBLICOS	0.00	75,000,000.00	170,000,000.00	75,000,000.00	75,000,000.00	0.00
2000	MATERIALES Y SUMINISTROS	7,551,667.17	9,915,164.40	17,061,591.37	17,061,591.37	17,061,591.37	0.00
2100	MATERIALES DE ADMINISTRACIÓN, MANEJO DE DOCUMENTOS Y ARTICULOS OFICIALES	4,199,000.00	12,267,719.89	1,800,210.75	4,000,200.00	4,000,200.00	0.00
2200	ALIMENTOS Y UTENSILIOS	611,600.00	601,296.16	50,214.15	787,294.75	501,254.15	0.00
2300	MATERIAS PRIMAS Y MATERIALES DE PRODUCCIÓN Y COMERCIALIZACIÓN	0.00	0.00	0.00	0.00	0.00	0.00
2400	MATERIALES Y ARTICULOS DE CONSTRUCCIÓN Y DE REPARACIÓN	901,000.00	1,200,000.00	1,071,132.58	1,071,132.58	1,071,132.58	0.00
2500	PRODUCTOS QUÍMICOS, FARMACÉUTICOS Y DE LABORATORIO	412,000.00	439,100.00	640,000.00	915,000.00	245,000.00	0.00
2600	COMBUSTIBLES, LUBRICANTES Y ACTIVOS	1,171,400.00	8,220,000.00	6,516,000.00	7,948,000.00	6,516,000.00	0.00
2700	VESTUARIO, BLANCOS, PRENDAS DE PROTECCIÓN Y ARTICULOS DEPORTIVOS	177,000.00	735,000.00	56,100.00	56,100.00	56,100.00	0.00
2800	MATERIALES Y SUMINISTROS PARA SEGURIDAD	0.00	55,400.00	77,000.00	77,000.00	77,000.00	0.00
2900	ARMAS, REVISIONES Y ACCESORIOS PARA ARMAS	638,722.00	144,200.00	1,201,750.00	1,430,750.00	1,430,750.00	0.00
3000	SERVICIOS GENERALES	11,007,167.96	19,207,178.00	24,124,557.51	24,124,557.51	24,124,557.51	140.35
3100	SERVICIOS ADICIONALES	2,923,167.91	6,248,000.00	12,000,000.00	12,000,000.00	12,000,000.00	0.00
3200	SERVICIOS DE ARRENDAMIENTO	1,270,000.00	200,000.00	414,244.32	804,244.32	804,244.32	0.00
3300	OTROS SERVICIOS	377,000.00	445,800.00	5,124,557.51	6,320,313.19	6,320,313.19	0.00
3400	SERVICIOS FINANCIEROS, SEGUROS Y COMERCIALES	50,000.00	0.00	104,000.00	104,000.00	104,000.00	1.00

SECRETARÍA DE ECONOMÍA
 SUBSECRETARÍA DE PRESUPUESTO FEDERAL
 DIRECCIÓN GENERAL DE ECONOMÍA FISCAL
 MÉXICO, D.F.

SECRETARÍA DE ECONOMÍA
 SUBSECRETARÍA DE PRESUPUESTO FEDERAL
 DIRECCIÓN GENERAL DE ECONOMÍA FISCAL
 MÉXICO, D.F.

SECRETARÍA DE ECONOMÍA
 SUBSECRETARÍA DE PRESUPUESTO FEDERAL
 DIRECCIÓN GENERAL DE ECONOMÍA FISCAL
 MÉXICO, D.F.

ESTADO ANALÍTICO DEL EJERCICIO DEL PRESUPUESTO DE EGRESOS
 CLASIFICACIÓN POR OBJETO DEL GASTO (Capítulo y Concepto)

PLUJIANPAM
 DEL PERIODO: DE 01/01/2019 A 31/12/2019

EAPE-DOG
 C/C
 23-04-20
 Pág. 2 de 4

Capítulo Concepto	CONCEPTO	EGRESOS						SUBELEGANCIA
		APROBADO	AMPLIACIONES RESERVOES	MODIFICADO	DEVENGADO	PAGADO		
3500	SERVICIOS DE INSTALACION, REPARACION, MANTENIMIENTO Y CONSERVACION	1.260.254,25	-1.208,68	1.259.045,57	1.245.784,48	242.784,48	141,28	
3500	SERVICIOS DE COMUNICACION SOCIAL Y PUBLICIDAD	207.500,00	-167.966,33	40.533,67	45.253,47	58.024,47	0,00	
3500	SERVICIO DE TRAVELING Y VOUCHERS	331.700,00	248.570,38	602.244,80	600.540,43	600.540,43	1,00	
3500	SERVICIOS OFICIALES	2.532.000,00	-1.671.727,25	1.014.272,75	1.514.272,75	1.514.272,75	240,00	
3500	OTROS SERVICIOS GENERALES	1.000.000,00	625.741,46	1.680.482,48	1.188.482,48	1.188.482,48	0,00	
4000	TRANSFERENCIAS, ASIGNACIONES, SUBSIDIOS Y OTRAS AYUDAS	5.800.128,86	8.486.804,27	16.102.502,88	13.862.018,72	15.622.018,72	6,00	
4100	TRANSFERENCIAS INTERNAS Y ASIGNACIONES AL SECTOR PUBLICO	5.528.128,86	8.007	5.534.262,15	5.234.528,36	5.234.528,36	0,00	
4200	TRANSFERENCIAS AL RESERVO DEL SECTOR PUBLICO	0,00	0,00	0,00	0,00	0,00	0,00	
4300	SUBSIDIOS Y SUBVENCIONES	245	4.087.734,48	4.087.734,48	4.087.734,48	4.087.734,48	0,00	
4400	AYUDAS SOCIALES	1.072.500,00	4.580.000,75	5.650.500,75	5.520.500,75	5.120.000,75	500,00	
4500	TRANSFERENCIAS Y AJUADOS	0,00	0,00	0,00	0,00	0,00	0,00	
4600	TRANSFERENCIAS A FIDEICOMISOS, VOUCHERS Y OTRAS AYUDAS	0,00	0,00	0,00	0,00	0,00	0,00	
4700	TRANSFERENCIAS A LA ORGANIZACION SOCIAL	0,00	0,00	0,00	0,00	0,00	0,00	
4800	INOVATIVOS	245	245	245	245	245	0,00	
4900	TRANSFERENCIAS AL EXTERIOR	0,00	0,00	0,00	0,00	0,00	0,00	
5000	BIENES MUEBLES, INMUEBLES E INTANGIBLES	632	3.284.454,82	6.280.624,59	5.284.454,82	4.284.454,82	0,00	
5100	MOBILIARIO Y EQUIPO DE ADMINISTRACION	245	423.411,75	922.411,75	1.260.481,75	1.260.481,75	0,00	
5200	MOBILIARIO Y EQUIPO EDUCACIONAL Y RECREATIVO	0,00	305.029,02	305.029,02	305.029,02	305.029,02	0,00	
5300	EQUIPO E INSTRUMENTAL MEDICO Y DE LABORATORIO	0,00	3.042,42	3.042,42	3.042,42	3.042,42	0,00	
5400	VEHICULOS Y EQUIPO DE TRANSPORTE	0,00	7.578.191,61	2.284.134,61	2.284.134,61	2.284.134,61	0,00	
5500	EQUIPO DE DEFENSA Y SEGURIDAD	0,00	0,00	0,00	0,00	0,00	0,00	
5600	MAQUINARIA, OTROS EQUIPOS Y HERRAMIENTAS	245	1.414.502,22	4.414.502,22	1.414.502,22	1.414.502,22	0,00	
5700	ACTIVOS BIOLÓGICOS	0,00	0,00	0,00	0,00	0,00	0,00	
5800	BIENES INTANGIBLES	0,00	0,00	0,00	0,00	0,00	0,00	
6000	ACTIVOS INTANGIBLES	0,00	0,00	0,00	0,00	0,00	0,00	
8000	INVERSION PUBLICA	11.564.584,48	75.058.427,41	67.020.276,68	58.450.004,43	64.031.874,45	0,00	
8100	OPERA PÚBLICA BIENES DE DONADO PLACEO	11.564.584,48	75.058.427,41	67.020.276,68	58.450.004,43	64.031.874,45	0,00	
8200	OPERA PÚBLICA BIENES DE DONADO PROPIO	0,00	0,00	0,00	0,00	0,00	0,00	

[Handwritten signature]

[Handwritten signature]

[Handwritten signature]



**ESTADO ANALITICO DEL EJERCICIO DEL PRESUPUESTO DE EGRESOS
CLASIFICACION POR OBJETO DEL GASTO (Capitulo y Concepto)**

PERUJAPAM
Del PERIODO: Del 01/01/2019 al 31/12/2019

EAFPE-COG
CYC
23 abr -20
Pag: 3 de 4

Capitulo/ Concepto	CONCEPTO	EGRESOS						EJERCICIO
		APROBADO	AMPLIACIONES/ REDUCCIONES	MODIFICADO	DEVENGADO	PAGADO		
7000	PROVEEDORES PRODUCTIVOS Y ACCIONES DE MOVIMIENTO INVERSIONES FINANCIERAS Y OTRAS PROVISIONES PRODUCTIVAS	0.00	0.00	0.00	0.00	0.00	0.00	0.00
7100	INVERSIONES PARA EL FOMENTO DE ACTIVIDADES PRODUCTIVAS	0.00	0.00	0.00	0.00	0.00	0.00	0.00
7200	ACCIONES Y PARTICIPACIONES DE CAPITAL	0.00	0.00	0.00	0.00	0.00	0.00	0.00
7300	COMPRA DE TITULOS Y VALORES	0.00	0.00	0.00	0.00	0.00	0.00	0.00
7400	CONCESION DE PRESTAMOS	0.00	0.00	0.00	0.00	0.00	0.00	0.00
7500	INVERSIONES EN DEPOSITOS BANCARIOS Y OTROS ANALOGOS	0.00	0.00	0.00	0.00	0.00	0.00	0.00
7600	OTRAS INVERSIONES FINANCIERAS	0.00	0.00	0.00	0.00	0.00	0.00	0.00
7700	PROVISIONES PARA CONTINGENCIAS Y OTRAS ESPECIALES ESPECUALES	0.00	0.00	0.00	0.00	0.00	0.00	0.00
8000	PARTICIPACIONES Y APORTACIONES	107,115,046.14	-23,188,579.16	7,945,461.94	0.00	0.00	0.00	7,945,461.94
8100	PARTICIPACIONES	0.00	0.00	0.00	0.00	0.00	0.00	0.00
8200	APORTACIONES	107,115,046.14	-23,188,579.16	7,945,461.94	0.00	0.00	0.00	7,945,461.94
8300	CONVENIOS	0.00	0.00	0.00	0.00	0.00	0.00	0.00
9000	DEUDA PUBLICA	0.00	7,207,495.31	1,271,256.50	1,261,158.50	1,261,158.50	1,261,158.50	0.00
9100	AMORTIZACION DE LA DEUDA PUBLICA	0.00	189,814.50	1,130,972.08	1,130,152.08	1,130,152.08	1,130,152.08	0.00
9200	INTERESES DE LA DEUDA PUBLICA	0.00	128,294.42	54,294.42	54,294.42	54,294.42	54,294.42	0.00
9300	COMISIONES DE LA DEUDA PUBLICA	0.00	0.00	0.00	0.00	0.00	0.00	0.00
9400	GASTOS DE LA DEUDA PUBLICA	0.00	0.00	0.00	0.00	0.00	0.00	0.00
9500	COSTO POR COBROS PERDIDOS	0.00	0.00	0.00	0.00	0.00	0.00	0.00
9500	APORTES FINANCIEROS	0.00	0.00	0.00	0.00	0.00	0.00	0.00
9600	ADJUDICACIONES DE ELECTRICIDAD Y TELECOMUNICACIONES	0.00	0.00	0.00	0.00	0.00	0.00	0.00

0000000

[Signature]
DIRECTOR GENERAL
COMISION NACIONAL DE CONTROL Y
SUPERVISION FINANCIERA

[Signature]
DIRECTOR GENERAL
COMISION NACIONAL DE CONTROL Y
SUPERVISION FINANCIERA

[Signature]
DIRECTOR GENERAL
COMISION NACIONAL DE CONTROL Y
SUPERVISION FINANCIERA

ESTADO ANALITICO DEL EJERCICIO DEL PRESUPUESTO DE EGRESOS
CLASIFICACIÓN POR OBJETO DEL GASTO (Capítulo y Concepto)

PODIAPAN

0-1 PERIODO: Del 01/01/2015 al 31/12/2015

EAERPE-COG
Cyc

21-01-15
09:44:4

Capítulo Concepto	CONCEPTO	EGRESOS					SUB EJERCICIO
		APROBADO	APLICACIONES REDUCCIONES	ACREDITADO	DEVENGADO	PASADO	
	Total General	101,801,715.01	38,837,103.92	199,823,895.45	158,869,777.70	130,600,177.01	7,942,611.21

<p align="center">EL APROBADO</p>  _____ SEÑOR  ALCAIDE MUNICIPAL M. JUAN CARLOS GONZALEZ PODIAPAN, GUATEMALA 2015-01-21	<p align="center">REVISÓ</p>  _____ SEÑOR  JEFE DE OFICINA DE PRESUPUESTO M. JUAN CARLOS GONZALEZ PODIAPAN, GUATEMALA 2015-01-21	<p align="center">AUTORIZÓ</p>  _____ SEÑOR  PRESIDENTE MUNICIPAL M. JUAN CARLOS GONZALEZ PODIAPAN, GUATEMALA 2015-01-21
---	--	---

000000

ESTADO ANALÍTICO DEL EJERCICIO DEL PRESUPUESTO DE EGRESOS
CLASIFICACIÓN FUNCIONAL DEL GASTO
PDLIAPAM
 DEL PERIODO: De 01/01/2019 al 31/12/2019

FAPEP-CF
23-27-20
Pag 1 de 1

Calificación Funcional	CONCEPTO	EGRESOS					SUEJERCICIO
		APROBADO	ANULACIONES/ REDUCCIONES	MODIFICADO	DEVENGADO	PAGADO	
1	GOBIERNO	21,427,280.66	20,994,736.51	94,027,226.27	94,027,226.27	94,027,226.51	100
1-1	LEGISLACION	4,064,427.75	4,247,171.80	4,257,118.00	4,257,118.00	4,257,118.00	100
1-2	JUSTICIA	639,892.03	224,162.46	244,234.46	244,166.46	244,234.46	100
1-3	COORDINACION DE LA POLITICA DE GOBIERNO	22,624,022.25	22,924,024.25	24,026,010.24	24,026,010.01	24,026,010.50	100
1-5	ASUNTOS FINANCIEROS Y HACIENDARIOS	3,225,781.02	322,097.75	5,271,771.75	5,271,770.85	5,271,770.85	100
1-7	ASUNTOS DE ORDEN PUBLICO Y DE SEGURIDAD INTERIOR	1,425,212.65	1,214,679.54	14,322,239.14	14,322,239.14	14,322,239.14	100
2	DESARROLLO SOCIAL	16,151,671.77	102,977,715.22	119,479,147.05	89,531,424.66	89,531,424.66	0.00
2-1	PROTECCION AMBIENTAL	2,552,255.55	4,227,397.85	5,764,194.71	5,764,194.71	5,764,194.71	0.00
2-2	VIVIENDA Y SERVICIOS A LA COMUNIDAD	14,942,611.25	54,761,610.02	55,255,260.19	44,261,265.22	44,261,265.22	0.00
2-3	SALUD	87,870.02	220,514.42	1,400,290.42	804,092.42	804,092.42	0.00
2-4	RECREACION, CULTURA Y OTRAS MANIFESTACIONES SOCIALES	904,773.05	229,229.85	1,182,972.85	1,182,972.85	1,182,972.85	0.00
2-5	EDUCACION	20,485.00	14,411,504.62	11,382,967.62	13,289,970.05	13,289,970.05	0.00
2-6	PROTECCION SOCIAL	6.20	144,028.05	144,028.05	144,028.05	144,028.05	0.00
3	DESARROLLO ECONOMICO	4,501,897.03	6,325,127.12	7,335,564.18	7,335,567.87	7,335,567.87	141.20
3-2	AGRICULTURA, SILVICULTURA, PESCA Y CACAO	1,307,057.20	4,229,877.12	6,003,892.12	6,003,892.12	6,003,892.12	34.25
3-4	OTRAS INDUSTRIAS Y OTROS ASUNTOS ECONOMICOS	0.00	1,060,267.00	1,060,267.00	1,060,265.70	1,060,265.00	0.00
4	OTRAS NO CLASIFICADAS EN FUNCIONES ANTERIORES	119,728,873.83	-20,450,220.15	17,259,449.67	0,323,877.85	0,323,877.85	7340,404.95
4-1	TRANSACCIONES DE LA DEUDA PUBLICA: COSTO FINANCIERO	0.00	3,874,871.51	3,874,871.51	3,074,571.51	3,074,571.51	0.00
4-2	TRANSFERENCIAS, PARTICIPACIONES Y APORTACIONES ENT	119,728,873.83	-20,111,001.70	13,384,570.16	6,849,306.34	6,849,306.34	7,065,468.35
Total General		162,054,775.53	-28,027,102.92	182,525,885.45	182,525,773.73	182,525,773.73	74,616.13*

REVISÓ

 CONTADOR GENERAL DE LA ADMINISTRACION
 2019.0019

AUTORIZÓ

 DIRECTOR GENERAL
 2019.0019

 DIRECTOR DE LA DEPENDENCIA FINANCIERA
 2019.0019

ESTADO PRESUPUESTAL DE EGRESOS MULTIANUAL
ESTADO PRESUPUESTAL DE EGRESOS DEL PRINCIPAL EJERCICIO 2021 Y PLAZOS

Código de Proyecto	Código de Cuenta	Descripción	Fuente de Recursos	MAYO EJERCICIO DEL 2021					SALDO A UTILIZAR		CANTIDAD
				Presupuesto	Comprobado	Cancelado	Reservado	Transferido	Saldo	Comprobado	

01	01	PERSONAL	01	300	610	620	630	640	650	660	670	680	690	700	710	720	730	740	750	760	770	780	790	800	810	820	830	840	850	860	870	880	890	900	910	920	930	940	950	960	970	980	990	1000
01	01	PERSONAL	01	300	610	620	630	640	650	660	670	680	690	700	710	720	730	740	750	760	770	780	790	800	810	820	830	840	850	860	870	880	890	900	910	920	930	940	950	960	970	980	990	1000

SECRETARÍA DE ADMINISTRACIÓN Y FINANZAS
MUNICIPALIDAD DE PALUPÁN, CHIAPAS
 2018-2021

SECRETARÍA DE ADMINISTRACIÓN Y FINANZAS
MUNICIPALIDAD DE PALUPÁN, CHIAPAS
 2018-2021

SECRETARÍA DE ADMINISTRACIÓN Y FINANZAS
MUNICIPALIDAD DE PALUPÁN, CHIAPAS
 2018-2021

SECRETARÍA DE ADMINISTRACIÓN Y FINANZAS
MUNICIPALIDAD DE PALUPÁN, CHIAPAS
 2018-2021

ESTADO PRESUPUESTAL DE EGRESOS

PUERTO RICO

SISTEMA INTEGRAL DE SERVICIOS DEL TERRITORIO DEL 01/01/2018 AL 31/12/2018

BRF
25/01/19
PÁG. 1 DE 25

Código de Cuenta	Descripción	Monto	Cuenta de Gastos		Cuenta de Ingresos		Cuenta de Transferencias		Cuenta de Retenciones		Cuenta de Otros		Cuenta de Saldo		Saldo	Cuenta de Saldo	Cuenta de Saldo	
						
...

Código de Cuenta	Descripción	Monto	Cuenta de Gastos		Cuenta de Ingresos		Cuenta de Transferencias		Cuenta de Retenciones		Cuenta de Otros		Cuenta de Saldo		Saldo	Cuenta de Saldo	Cuenta de Saldo	
		
...

OTROS 2 RECURSOS DE EJECUCION
 LOCAL - GUBERNAMENTAL
 PRESUPUESTAL

SECRETARÍA DE ECONOMÍA
 DIRECCIÓN GENERAL DE PRESUPUESTO
 2018-2021

SECRETARÍA DE ECONOMÍA
 DIRECCIÓN GENERAL DE PRESUPUESTO
 2018-2021

SECRETARÍA DE ECONOMÍA
 DIRECCIÓN GENERAL DE PRESUPUESTO
 2018-2021

SECRETARÍA DE ECONOMÍA
 DIRECCIÓN GENERAL DE PRESUPUESTO
 2018-2021

SECRETARÍA DE ECONOMÍA
 DIRECCIÓN GENERAL DE PRESUPUESTO
 2018-2021

ESTADO PRESUPUESTAL DE EGRESOS DE EJERCICIO DE 2019

Código de Cuenta	Descripción	Fuente de Recursos	Presupuesto		Ejecución		Saldo		Comentarios
			2019	2018	2019	2018	2019	2018	

1000	Salarios y prestaciones	1000	1000	1000	1000	1000	1000	1000	1000	
2000	Indiferente	2000	2000	2000	2000	2000	2000	2000	2000	
3000	Indiferente	3000	3000	3000	3000	3000	3000	3000	3000	
4000	Indiferente	4000	4000	4000	4000	4000	4000	4000	4000	
5000	Indiferente	5000	5000	5000	5000	5000	5000	5000	5000	
6000	Indiferente	6000	6000	6000	6000	6000	6000	6000	6000	
7000	Indiferente	7000	7000	7000	7000	7000	7000	7000	7000	
8000	Indiferente	8000	8000	8000	8000	8000	8000	8000	8000	
9000	Indiferente	9000	9000	9000	9000	9000	9000	9000	9000	
10000	Indiferente	10000	10000	10000	10000	10000	10000	10000	10000	

ESTADO PRESUPUESTAL DE EGRESOS DE EJERCICIO DE 2019

Código de Cuenta	Descripción	Fuente de Recursos	Presupuesto		Ejecución		Saldo		Comentarios
			2019	2018	2019	2018	2019	2018	

1000	Salarios y prestaciones	1000	1000	1000	1000	1000	1000	1000	1000	
2000	Indiferente	2000	2000	2000	2000	2000	2000	2000	2000	
3000	Indiferente	3000	3000	3000	3000	3000	3000	3000	3000	
4000	Indiferente	4000	4000	4000	4000	4000	4000	4000	4000	
5000	Indiferente	5000	5000	5000	5000	5000	5000	5000	5000	
6000	Indiferente	6000	6000	6000	6000	6000	6000	6000	6000	
7000	Indiferente	7000	7000	7000	7000	7000	7000	7000	7000	
8000	Indiferente	8000	8000	8000	8000	8000	8000	8000	8000	
9000	Indiferente	9000	9000	9000	9000	9000	9000	9000	9000	
10000	Indiferente	10000	10000	10000	10000	10000	10000	10000	10000	



SECRETARÍA DE ECONOMÍA
ESTADO PRESUPUESTAL DE EGRESOS DE EJERCICIO DE 2019
PRESUPUESTO DE EGRESOS DE EJERCICIO DE 2019

ESTADO PRESUPUESTAL DE EGRESOS DE EJERCICIO DE 2019
PRESUPUESTO DE EGRESOS DE EJERCICIO DE 2019

ESTADO PRESUPUESTAL DE EGRESOS DE EJERCICIO DE 2019
PRESUPUESTO DE EGRESOS DE EJERCICIO DE 2019

ESTADO PRESUPUESTAL DE EGRESOS DE EJERCICIO DE 2019
PRESUPUESTO DE EGRESOS DE EJERCICIO DE 2019

ESTADO PRESUPUESTAL DE EGRESOS
PDIILAWAN

ESTADO PRESUPUESTAL DE EGRESOS EN PESOS EN DECIMALES DE DIVISORIO 1/1000000 DEL 01/01/2018 AL 31/12/2018

EPE
23/10/20
Pg. 1 de 6

Código del Proyecto Objeto del Proyecto	Descripción	ESTADO PRESUPUESTAL DE EGRESOS		PRESUPUESTO DE EGRESOS						EGRESOS ACUMULADOS				ANALISIS	
		Presupuesto	Comprobado	Presupuesto	Comprobado	Presupuesto	Comprobado	Presupuesto	Comprobado	Presupuesto	Comprobado	%	Saldo		
00000000000000000000	ESTADO PRESUPUESTAL DE EGRESOS	10000000000000000000	10000000000000000000	10000000000000000000	10000000000000000000	10000000000000000000	10000000000000000000	10000000000000000000	10000000000000000000	10000000000000000000	10000000000000000000	10000000000000000000	10000000000000000000	10000000000000000000	10000000000000000000
00000000000000000000	ESTADO PRESUPUESTAL DE EGRESOS	10000000000000000000	10000000000000000000	10000000000000000000	10000000000000000000	10000000000000000000	10000000000000000000	10000000000000000000	10000000000000000000	10000000000000000000	10000000000000000000	10000000000000000000	10000000000000000000	10000000000000000000	10000000000000000000

SECRETARÍA DE ECONOMÍA
ESTADO PRESUPUESTAL DE EGRESOS
PDIILAWAN

COMISIÓN FEDERAL DE ELECTRICIDAD
ESTADO PRESUPUESTAL DE EGRESOS
PDIILAWAN

COMISIÓN FEDERAL DE ELECTRICIDAD
ESTADO PRESUPUESTAL DE EGRESOS
PDIILAWAN

COMISIÓN FEDERAL DE ELECTRICIDAD
ESTADO PRESUPUESTAL DE EGRESOS
PDIILAWAN

COMISIÓN FEDERAL DE ELECTRICIDAD
ESTADO PRESUPUESTAL DE EGRESOS
PDIILAWAN

000000

ESTADO PRESUPUESTAL DE EGRESOS

2018-2021

ESTADO PRESUPUESTAL DE EGRESOS DEL GOBIERNO DEL ESTADO DE PULIQUIÁN, OAXACA

Página 1 de 20

Código de Egreso	Descripción del Egreso	Subprograma	Presupuesto de Egresos				Saldo al 31 de Diciembre				Total	Porcentaje		
			2018	2019	2020	2021	2018	2019	2020	2021				
2000000000	Salario y prestaciones del personal	2000	100	100	100	100	100	100	100	400	100.00	100.00	100.00	100.00
2000000000	Salario y prestaciones del personal	2000	100	100	100	100	100	100	100	400	100.00	100.00	100.00	100.00
2000000000	Salario y prestaciones del personal	2000	100	100	100	100	100	100	100	400	100.00	100.00	100.00	100.00
2000000000	Salario y prestaciones del personal	2000	100	100	100	100	100	100	100	400	100.00	100.00	100.00	100.00

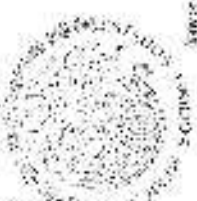

SECRETARÍA DE ECONOMÍA
ESTADO DE OAXACA
2018-2021



SECRETARÍA DE ECONOMÍA
DIRECCIÓN DE PRESUPUESTO
PULIQUIÁN, OAXACA
2018-2021



MUNICIPALIDAD DEL GOBIERNO MUNICIPAL
PULIQUIÁN, OAXACA
2018-2021

000000



SECRETARÍA DE ECONOMÍA
ESTADO DE OAXACA
2018-2021

ESTADO PRESUPUESTAL DE EGRESOS
FOJAJAPA

EJE
2018-20
49 2018-20

Código de Proyecto	Descripción	Presupuesto	AL 31 DE DICIEMBRE		EJERCICIO DE EJERCICIO						CÁLCULO ACTUALIZADO		Comprobado	
			Presupuesto	Realizado	Presupuesto	Comprobado	Presupuesto	Comprobado	Presupuesto	Comprobado	Presupuesto	Comprobado		
0000000000	RECURSOS	1000000000	1000000000	1000000000	1000000000	1000000000	1000000000	1000000000	1000000000	1000000000	1000000000	1000000000	1000000000	1000000000
0000000000	RECURSOS	1000000000	1000000000	1000000000	1000000000	1000000000	1000000000	1000000000	1000000000	1000000000	1000000000	1000000000	1000000000	1000000000
0000000000	RECURSOS	1000000000	1000000000	1000000000	1000000000	1000000000	1000000000	1000000000	1000000000	1000000000	1000000000	1000000000	1000000000	1000000000

Código de Proyecto	Descripción	Presupuesto	AL 31 DE DICIEMBRE		EJERCICIO DE EJERCICIO						CÁLCULO ACTUALIZADO		Comprobado	
			Presupuesto	Realizado	Presupuesto	Comprobado	Presupuesto	Comprobado	Presupuesto	Comprobado	Presupuesto	Comprobado		
0000000000	RECURSOS	1000000000	1000000000	1000000000	1000000000	1000000000	1000000000	1000000000	1000000000	1000000000	1000000000	1000000000	1000000000	1000000000
0000000000	RECURSOS	1000000000	1000000000	1000000000	1000000000	1000000000	1000000000	1000000000	1000000000	1000000000	1000000000	1000000000	1000000000	1000000000
0000000000	RECURSOS	1000000000	1000000000	1000000000	1000000000	1000000000	1000000000	1000000000	1000000000	1000000000	1000000000	1000000000	1000000000	1000000000

Código de Proyecto	Descripción	Presupuesto	AL 31 DE DICIEMBRE		EJERCICIO DE EJERCICIO						CÁLCULO ACTUALIZADO		Comprobado	
			Presupuesto	Realizado	Presupuesto	Comprobado	Presupuesto	Comprobado	Presupuesto	Comprobado	Presupuesto	Comprobado		
0000000000	RECURSOS	1000000000	1000000000	1000000000	1000000000	1000000000	1000000000	1000000000	1000000000	1000000000	1000000000	1000000000	1000000000	1000000000
0000000000	RECURSOS	1000000000	1000000000	1000000000	1000000000	1000000000	1000000000	1000000000	1000000000	1000000000	1000000000	1000000000	1000000000	1000000000
0000000000	RECURSOS	1000000000	1000000000	1000000000	1000000000	1000000000	1000000000	1000000000	1000000000	1000000000	1000000000	1000000000	1000000000	1000000000

SECRETARÍA DE ECONOMÍA

ESTADO PRESUPUESTAL DE EGRESOS

FOJAJAPA

2018-2020

SECRETARÍA DE ECONOMÍA

ESTADO PRESUPUESTAL DE EGRESOS

FOJAJAPA

2018-2020



SECRETARÍA DE ECONOMÍA



MUNICIPALIDAD DE FOJAJAPA



MUNICIPALIDAD DE FOJAJAPA



MUNICIPALIDAD DE FOJAJAPA



MUNICIPALIDAD DE FOJAJAPA



MUNICIPALIDAD DE FOJAJAPA

000102

ESTADO PRESUPUESTAL DE EGRESOS

PROYECTO

ESTADO DE JUSTICIA DE LA CONSORTELE, REGISTRO EN UNIFORMIDAD 2010-2011

RFE
2010-2011
00000000

Clasificación Presupuestal	Concepto	Fuente de Recursos	Activo Presupuestario			Presupuesto	Ejecución	Módulos de Ejecución		Ejercicio		Saldo Actual		Equivalencia	Nº de Comprobantes
			Subprograma	Fuente	Subfuente			Presupuesto	Ejecución	Presupuesto	Ejecución	Presupuesto	Ejecución		
00000000	00000000	00000000	00000000	00000000	00000000	00000000	00000000	00000000	00000000	00000000	00000000	00000000	00000000	00000000	00000000
00000000	00000000	00000000	00000000	00000000	00000000	00000000	00000000	00000000	00000000	00000000	00000000	00000000	00000000	00000000	00000000
00000000	00000000	00000000	00000000	00000000	00000000	00000000	00000000	00000000	00000000	00000000	00000000	00000000	00000000	00000000	00000000
00000000	00000000	00000000	00000000	00000000	00000000	00000000	00000000	00000000	00000000	00000000	00000000	00000000	00000000	00000000	00000000



[Signature]



[Signature]



[Signature]



[Signature]



[Signature]

00000000



[Signature]



[Signature]

ESTADO PRESUPUESTAL DE EGRESOS
FIDUCIARIA

EJE
45160-20
191 4 06 25

ESTADO PRESUPUESTAL DE EGRESOS DE PRODUCTOS DE DIVERSIDAD SUJETOS

Categorías Subcategorías	Descripción	Unidad	COMERCIALIZACION												TOTAL ACTIVADOS		ANEXOS				
			Año actual		Ejercicio		Ejercicio		Ejercicio		Ejercicio		Ejercicio	Ejercicio							
			Presup.	Declarada	Presup.	Declarada	Presup.	Declarada	Presup.	Declarada	Presup.	Declarada									
100000000000	PRODUCTOS DE DIVERSIDAD SUJETOS	1000000	1000000	1000000	1000000	1000000	1000000	1000000	1000000	1000000	1000000	1000000	1000000	1000000	1000000	1000000	1000000	1000000	1000000	1000000	
100000000000	PRODUCTOS DE DIVERSIDAD SUJETOS	1000000	1000000	1000000	1000000	1000000	1000000	1000000	1000000	1000000	1000000	1000000	1000000	1000000	1000000	1000000	1000000	1000000	1000000	1000000	1000000
100000000000	PRODUCTOS DE DIVERSIDAD SUJETOS	1000000	1000000	1000000	1000000	1000000	1000000	1000000	1000000	1000000	1000000	1000000	1000000	1000000	1000000	1000000	1000000	1000000	1000000	1000000	1000000
100000000000	PRODUCTOS DE DIVERSIDAD SUJETOS	1000000	1000000	1000000	1000000	1000000	1000000	1000000	1000000	1000000	1000000	1000000	1000000	1000000	1000000	1000000	1000000	1000000	1000000	1000000	1000000



SECRETARÍA DE ECONOMÍA
ESTADO PRESUPUESTAL DE EGRESOS DE PRODUCTOS DE DIVERSIDAD SUJETOS
2010-2011



SECRETARÍA DE ECONOMÍA
ESTADO PRESUPUESTAL DE EGRESOS DE PRODUCTOS DE DIVERSIDAD SUJETOS
2010-2011



SECRETARÍA DE ECONOMÍA
ESTADO PRESUPUESTAL DE EGRESOS DE PRODUCTOS DE DIVERSIDAD SUJETOS
2010-2011

000100



SECRETARÍA DE ECONOMÍA
ESTADO PRESUPUESTAL DE EGRESOS DE PRODUCTOS DE DIVERSIDAD SUJETOS
2010-2011

ESTADO PRESUPUESTAL DE EGRESOS
PLURIPARTITA

ESTADO PRESUPUESTAL DE EGRESOS DE PARTIDAS DE RECURSOS DEL EJERCICIO 2013-2021

FPI
2013-2021
13/01/2013

Código	Descripción	Partida	2013		2014		2015		2016		2017		2018		2019		2020		2021	
			Presup.	Actual.	Presup.	Actual.	Presup.	Actual.	Presup.	Actual.	Presup.	Actual.	Presup.	Actual.	Presup.	Actual.	Presup.	Actual.	Presup.	Actual.
1000	Salarios y Honorarios	1000	1000	1000	1000	1000	1000	1000	1000	1000	1000	1000	1000	1000	1000	1000	1000	1000	1000	1000
2000	Indemnizaciones	2000	2000	2000	2000	2000	2000	2000	2000	2000	2000	2000	2000	2000	2000	2000	2000	2000	2000	2000
3000	Seguros	3000	3000	3000	3000	3000	3000	3000	3000	3000	3000	3000	3000	3000	3000	3000	3000	3000	3000	3000
4000	Alquileres	4000	4000	4000	4000	4000	4000	4000	4000	4000	4000	4000	4000	4000	4000	4000	4000	4000	4000	4000
5000	Comunicaciones	5000	5000	5000	5000	5000	5000	5000	5000	5000	5000	5000	5000	5000	5000	5000	5000	5000	5000	5000
6000	Transportación	6000	6000	6000	6000	6000	6000	6000	6000	6000	6000	6000	6000	6000	6000	6000	6000	6000	6000	6000
7000	Alimentación	7000	7000	7000	7000	7000	7000	7000	7000	7000	7000	7000	7000	7000	7000	7000	7000	7000	7000	7000
8000	Industria y Comercio	8000	8000	8000	8000	8000	8000	8000	8000	8000	8000	8000	8000	8000	8000	8000	8000	8000	8000	8000
9000	Salud	9000	9000	9000	9000	9000	9000	9000	9000	9000	9000	9000	9000	9000	9000	9000	9000	9000	9000	9000
10000	Educación	10000	10000	10000	10000	10000	10000	10000	10000	10000	10000	10000	10000	10000	10000	10000	10000	10000	10000	10000
11000	Cultura, Recreación y Deporte	11000	11000	11000	11000	11000	11000	11000	11000	11000	11000	11000	11000	11000	11000	11000	11000	11000	11000	11000
12000	Seguridad Pública	12000	12000	12000	12000	12000	12000	12000	12000	12000	12000	12000	12000	12000	12000	12000	12000	12000	12000	12000
13000	Defensa	13000	13000	13000	13000	13000	13000	13000	13000	13000	13000	13000	13000	13000	13000	13000	13000	13000	13000	13000
14000	Asistencia Social	14000	14000	14000	14000	14000	14000	14000	14000	14000	14000	14000	14000	14000	14000	14000	14000	14000	14000	14000
15000	Trabajo Social	15000	15000	15000	15000	15000	15000	15000	15000	15000	15000	15000	15000	15000	15000	15000	15000	15000	15000	15000
16000	Medio Ambiente	16000	16000	16000	16000	16000	16000	16000	16000	16000	16000	16000	16000	16000	16000	16000	16000	16000	16000	16000
17000	Urbanismo	17000	17000	17000	17000	17000	17000	17000	17000	17000	17000	17000	17000	17000	17000	17000	17000	17000	17000	17000
18000	Infraestructura	18000	18000	18000	18000	18000	18000	18000	18000	18000	18000	18000	18000	18000	18000	18000	18000	18000	18000	18000
19000	Transportación	19000	19000	19000	19000	19000	19000	19000	19000	19000	19000	19000	19000	19000	19000	19000	19000	19000	19000	19000
20000	Industria y Comercio	20000	20000	20000	20000	20000	20000	20000	20000	20000	20000	20000	20000	20000	20000	20000	20000	20000	20000	20000
21000	Salud	21000	21000	21000	21000	21000	21000	21000	21000	21000	21000	21000	21000	21000	21000	21000	21000	21000	21000	21000
22000	Educación	22000	22000	22000	22000	22000	22000	22000	22000	22000	22000	22000	22000	22000	22000	22000	22000	22000	22000	22000
23000	Cultura, Recreación y Deporte	23000	23000	23000	23000	23000	23000	23000	23000	23000	23000	23000	23000	23000	23000	23000	23000	23000	23000	23000
24000	Seguridad Pública	24000	24000	24000	24000	24000	24000	24000	24000	24000	24000	24000	24000	24000	24000	24000	24000	24000	24000	24000
25000	Defensa	25000	25000	25000	25000	25000	25000	25000	25000	25000	25000	25000	25000	25000	25000	25000	25000	25000	25000	25000
26000	Asistencia Social	26000	26000	26000	26000	26000	26000	26000	26000	26000	26000	26000	26000	26000	26000	26000	26000	26000	26000	26000
27000	Trabajo Social	27000	27000	27000	27000	27000	27000	27000	27000	27000	27000	27000	27000	27000	27000	27000	27000	27000	27000	27000
28000	Medio Ambiente	28000	28000	28000	28000	28000	28000	28000	28000	28000	28000	28000	28000	28000	28000	28000	28000	28000	28000	28000
29000	Urbanismo	29000	29000	29000	29000	29000	29000	29000	29000	29000	29000	29000	29000	29000	29000	29000	29000	29000	29000	29000
30000	Infraestructura	30000	30000	30000	30000	30000	30000	30000	30000	30000	30000	30000	30000	30000	30000	30000	30000	30000	30000	30000

SECRETARÍA DE ECONOMÍA
ESTADO PRESUPUESTAL DE EGRESOS DE PARTIDAS DE RECURSOS DEL EJERCICIO 2013-2021
2013-2021

SECRETARÍA DE ECONOMÍA
ESTADO PRESUPUESTAL DE EGRESOS DE PARTIDAS DE RECURSOS DEL EJERCICIO 2013-2021
2013-2021

SECRETARÍA DE ECONOMÍA
ESTADO PRESUPUESTAL DE EGRESOS DE PARTIDAS DE RECURSOS DEL EJERCICIO 2013-2021
2013-2021

SECRETARÍA DE ECONOMÍA
ESTADO PRESUPUESTAL DE EGRESOS DE PARTIDAS DE RECURSOS DEL EJERCICIO 2013-2021
2013-2021

SECRETARÍA DE ECONOMÍA
ESTADO PRESUPUESTAL DE EGRESOS DE PARTIDAS DE RECURSOS DEL EJERCICIO 2013-2021
2013-2021

**ESTADO PRESUPUESTAL DE EGRESOS
PRIMARIAS**

ESTADO PRESUPUESTAL DE EGRESOS DEL PERIODO: DEL 01/01/2021 AL 31/12/2021

EPE
2020-20
Pag. 11 de 22

Cód. Presupuesto	Descripción	Financiamiento	MOVIMIENTOS DEL PERIODO										E.G.L.O.T. ACUMULADOS				Aprobado		
			Ejecución		Cancelación		Transferencia		Comprobado		Devengado		Prestado		Ejecución			Sub-Devengado	Cte. Sub-Dev.
			Actual	Anterior	Actual	Anterior	Actual	Anterior	Actual	Anterior	Actual	Anterior	Actual	Anterior	Actual	Anterior			
30000000000000	ESTADO PRESUPUESTAL DE EGRESOS DEL PERIODO: DEL 01/01/2021 AL 31/12/2021	100	0	0	0	0	0	0	0	0	0	0	0	0	0	0	0	0	0

GOBIERNO DEL ESTADO DE CHIAPAS
 H. AYUNTAMIENTO CONSTITUCIONAL
 PRIMARIAS, CHIAPAS.
 2018-2021

GOBIERNO DEL ESTADO DE CHIAPAS
 H. AYUNTAMIENTO CONSTITUCIONAL
 PRIMARIAS, CHIAPAS.
 2018-2021

GOBIERNO DEL ESTADO DE CHIAPAS
 H. AYUNTAMIENTO CONSTITUCIONAL
 PRIMARIAS, CHIAPAS.
 2018-2021

GOBIERNO DEL ESTADO DE CHIAPAS
 H. AYUNTAMIENTO CONSTITUCIONAL
 PRIMARIAS, CHIAPAS.
 2018-2021

ESTADO PRESUPUESTAL DE EGRESOS PRD2018

ESTADO PRESUPUESTAL DE EGRESOS DEL PERIODO DEL 01/01/2018 AL 31/12/2018

EJE
2018-2018
Pag 12 de 15

Código y Descripción del Egreso	Cuenta	Subcuenta	ESTADO PRESUPUESTAL DE EGRESOS						SALDOS ACTUALES		ANEXOS
			Presupuesto	Revisión	Comprobado	Supuesto	Cuentas	Aguila	Supra	Extra	

24000000000000	CONTRATACION DE BIENES	240000	80000	80000	80000	80000	80000	80000	80000	80000	80000								
24000000000000	CONTRATACION DE BIENES	240000	80000	80000	80000	80000	80000	80000	80000	80000	80000								
24000000000000	CONTRATACION DE BIENES	240000	80000	80000	80000	80000	80000	80000	80000	80000	80000								
24000000000000	CONTRATACION DE BIENES	240000	80000	80000	80000	80000	80000	80000	80000	80000	80000								
24000000000000	CONTRATACION DE BIENES	240000	80000	80000	80000	80000	80000	80000	80000	80000	80000								
24000000000000	CONTRATACION DE BIENES	240000	80000	80000	80000	80000	80000	80000	80000	80000	80000								
24000000000000	CONTRATACION DE BIENES	240000	80000	80000	80000	80000	80000	80000	80000	80000	80000								
24000000000000	CONTRATACION DE BIENES	240000	80000	80000	80000	80000	80000	80000	80000	80000	80000								
24000000000000	CONTRATACION DE BIENES	240000	80000	80000	80000	80000	80000	80000	80000	80000	80000								

H. AYUNTAMIENTO MUNICIPAL DE CHIAPAS
 CHIAPAS, CHIAPAS
 2018-2021

DEPARTAMENTO MUNICIPAL DE CHIAPAS
 PLURIBANCO CHIAPAS
 2018-2021

H. AYUNTAMIENTO MUNICIPAL DE CHIAPAS
 PLURIBANCO CHIAPAS
 2018-2021

H. AYUNTAMIENTO MUNICIPAL DE CHIAPAS
 PLURIBANCO CHIAPAS
 2018-2021

H. AYUNTAMIENTO MUNICIPAL DE CHIAPAS
 PLURIBANCO CHIAPAS
 2018-2021

000108

ESTADO PRESUPUESTAL DE PERIODO
MAY 2024

Código	Descripción	Unidad	Presupuesto	Ejecución		Saldo		Porcentaje	Observaciones
				Presupuesto	Ejecución	Presupuesto	Ejecución		

1000	RECURSOS PROPIOS	1000	1000	1000	0	0	100	
1001	RECURSOS PROPIOS DE CAPITAL	1001	1001	1001	0	0	100	
1002	RECURSOS PROPIOS DE OPERACIONES	1002	1002	1002	0	0	100	
1003	RECURSOS PROPIOS DE INVERSIÓN	1003	1003	1003	0	0	100	
1004	RECURSOS PROPIOS DE OTROS	1004	1004	1004	0	0	100	
1005	RECURSOS PROPIOS DE RESERVA	1005	1005	1005	0	0	100	
1006	RECURSOS PROPIOS DE FIDUCIARIA	1006	1006	1006	0	0	100	
1007	RECURSOS PROPIOS DE OTROS	1007	1007	1007	0	0	100	
1008	RECURSOS PROPIOS DE OTROS	1008	1008	1008	0	0	100	
1009	RECURSOS PROPIOS DE OTROS	1009	1009	1009	0	0	100	
1010	RECURSOS PROPIOS DE OTROS	1010	1010	1010	0	0	100	
1011	RECURSOS PROPIOS DE OTROS	1011	1011	1011	0	0	100	
1012	RECURSOS PROPIOS DE OTROS	1012	1012	1012	0	0	100	
1013	RECURSOS PROPIOS DE OTROS	1013	1013	1013	0	0	100	
1014	RECURSOS PROPIOS DE OTROS	1014	1014	1014	0	0	100	
1015	RECURSOS PROPIOS DE OTROS	1015	1015	1015	0	0	100	
1016	RECURSOS PROPIOS DE OTROS	1016	1016	1016	0	0	100	
1017	RECURSOS PROPIOS DE OTROS	1017	1017	1017	0	0	100	
1018	RECURSOS PROPIOS DE OTROS	1018	1018	1018	0	0	100	
1019	RECURSOS PROPIOS DE OTROS	1019	1019	1019	0	0	100	
1020	RECURSOS PROPIOS DE OTROS	1020	1020	1020	0	0	100	

Código	Descripción	Unidad	Presupuesto	Ejecución		Saldo		Porcentaje	Observaciones
				Presupuesto	Ejecución	Presupuesto	Ejecución		
2000	RECURSOS FEDERALES	2000	2000	2000	0	0	100		
2001	RECURSOS FEDERALES DE CAPITAL	2001	2001	2001	0	0	100		
2002	RECURSOS FEDERALES DE OPERACIONES	2002	2002	2002	0	0	100		
2003	RECURSOS FEDERALES DE INVERSIÓN	2003	2003	2003	0	0	100		
2004	RECURSOS FEDERALES DE OTROS	2004	2004	2004	0	0	100		
2005	RECURSOS FEDERALES DE RESERVA	2005	2005	2005	0	0	100		
2006	RECURSOS FEDERALES DE FIDUCIARIA	2006	2006	2006	0	0	100		
2007	RECURSOS FEDERALES DE OTROS	2007	2007	2007	0	0	100		
2008	RECURSOS FEDERALES DE OTROS	2008	2008	2008	0	0	100		
2009	RECURSOS FEDERALES DE OTROS	2009	2009	2009	0	0	100		
2010	RECURSOS FEDERALES DE OTROS	2010	2010	2010	0	0	100		
2011	RECURSOS FEDERALES DE OTROS	2011	2011	2011	0	0	100		
2012	RECURSOS FEDERALES DE OTROS	2012	2012	2012	0	0	100		
2013	RECURSOS FEDERALES DE OTROS	2013	2013	2013	0	0	100		
2014	RECURSOS FEDERALES DE OTROS	2014	2014	2014	0	0	100		
2015	RECURSOS FEDERALES DE OTROS	2015	2015	2015	0	0	100		
2016	RECURSOS FEDERALES DE OTROS	2016	2016	2016	0	0	100		
2017	RECURSOS FEDERALES DE OTROS	2017	2017	2017	0	0	100		
2018	RECURSOS FEDERALES DE OTROS	2018	2018	2018	0	0	100		
2019	RECURSOS FEDERALES DE OTROS	2019	2019	2019	0	0	100		
2020	RECURSOS FEDERALES DE OTROS	2020	2020	2020	0	0	100		

Código	Descripción	Unidad	Presupuesto	Ejecución		Saldo		Porcentaje	Observaciones
				Presupuesto	Ejecución	Presupuesto	Ejecución		
3000	RECURSOS ESTATALES	3000	3000	3000	0	0	100		
3001	RECURSOS ESTATALES DE CAPITAL	3001	3001	3001	0	0	100		
3002	RECURSOS ESTATALES DE OPERACIONES	3002	3002	3002	0	0	100		
3003	RECURSOS ESTATALES DE INVERSIÓN	3003	3003	3003	0	0	100		
3004	RECURSOS ESTATALES DE OTROS	3004	3004	3004	0	0	100		
3005	RECURSOS ESTATALES DE RESERVA	3005	3005	3005	0	0	100		
3006	RECURSOS ESTATALES DE FIDUCIARIA	3006	3006	3006	0	0	100		
3007	RECURSOS ESTATALES DE OTROS	3007	3007	3007	0	0	100		
3008	RECURSOS ESTATALES DE OTROS	3008	3008	3008	0	0	100		
3009	RECURSOS ESTATALES DE OTROS	3009	3009	3009	0	0	100		
3010	RECURSOS ESTATALES DE OTROS	3010	3010	3010	0	0	100		
3011	RECURSOS ESTATALES DE OTROS	3011	3011	3011	0	0	100		
3012	RECURSOS ESTATALES DE OTROS	3012	3012	3012	0	0	100		
3013	RECURSOS ESTATALES DE OTROS	3013	3013	3013	0	0	100		
3014	RECURSOS ESTATALES DE OTROS	3014	3014	3014	0	0	100		
3015	RECURSOS ESTATALES DE OTROS	3015	3015	3015	0	0	100		
3016	RECURSOS ESTATALES DE OTROS	3016	3016	3016	0	0	100		
3017	RECURSOS ESTATALES DE OTROS	3017	3017	3017	0	0	100		
3018	RECURSOS ESTATALES DE OTROS	3018	3018	3018	0	0	100		
3019	RECURSOS ESTATALES DE OTROS	3019	3019	3019	0	0	100		
3020	RECURSOS ESTATALES DE OTROS	3020	3020	3020	0	0	100		

ESTADO PRESUPUESTAL DE PERIODO
MAY 2024

SECRETARÍA DE ECONOMÍA

ESTADO PRESUPUESTAL DE PERIODO
MAY 2024

SECRETARÍA DE ECONOMÍA

ESTADO PRESUPUESTAL DE PERIODO
MAY 2024

SECRETARÍA DE ECONOMÍA

ESTADO PRESUPUESTAL DE EGRESOS
PALMARSAH
ESTADO PRESUPUESTAL DE EGRESOS DEL RECTORADO DE EDUCACIÓN Y DESARROLLO
EPE
2018-2021
Del 1º de Enero

Código del Egreso	Descripción del Egreso	Unidad	Categoría	Subcategoría	Programa	Actividad	Resultado	Monto Presupuestado					Monto Ejecutado	Monto Disponible	Monto Disponible para Ejecutar	Monto Ejecutado al 31/12/2017	Monto Ejecutado al 31/12/2018	Monto Ejecutado al 31/12/2019	Monto Ejecutado al 31/12/2020	Monto Ejecutado al 31/12/2021	Monto Ejecutado al 31/12/2021 (SOL)	
								2018	2019	2020	2021	2022										
10000	Salarios y Honorarios							350	350	350	350											
20000	Indemnización y Pensiones																					
30000	Salarios y Honorarios de Personal																					
40000	Indemnización y Pensiones de Personal																					
50000	Salarios y Honorarios de Personal																					
60000	Indemnización y Pensiones de Personal																					
70000	Salarios y Honorarios de Personal																					
80000	Indemnización y Pensiones de Personal																					
90000	Salarios y Honorarios de Personal																					

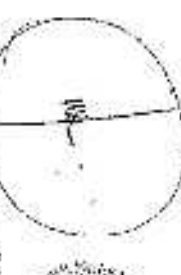

ISSUES: APROBADA
 H. AYUNTAMIENTO DE PALMARSAH
 2018-2021

OPERA DE BALANCE GENERAL
 H. AYUNTAMIENTO DE PALMARSAH
 2018-2021

COMISION DE VIGILANCIA Y CONTROL
 H. AYUNTAMIENTO DE PALMARSAH
 2018-2021

000114

PRESUPUESTAL EPE
 H. AYUNTAMIENTO DE PALMARSAH
 2018-2021

**ESTADO PRESUPUESTAL DE EGRESOS
PEDIARIAN**

25 de 2021
09/16/2021

Código de Proyecto	Descripción	Porcentaje	ESTADO PRESUPUESTAL DE EGRESOS			ESTADO DE CUENTAS DE EGRESOS			ESTADO DE ACTIVOS		
			Presupuesto	Cometido	Pagos	Presupuesto	Cometido	Pagos	Presupuesto	Cometido	Pagos

11000000	PERSONAL	30%	11000000	11000000	11000000	11000000	11000000	11000000	11000000	11000000	11000000	11000000	11000000	11000000
11000000	PERSONAL	30%	11000000	11000000	11000000	11000000	11000000	11000000	11000000	11000000	11000000	11000000	11000000	11000000
11000000	PERSONAL	30%	11000000	11000000	11000000	11000000	11000000	11000000	11000000	11000000	11000000	11000000	11000000	11000000
11000000	PERSONAL	30%	11000000	11000000	11000000	11000000	11000000	11000000	11000000	11000000	11000000	11000000	11000000	11000000
11000000	PERSONAL	30%	11000000	11000000	11000000	11000000	11000000	11000000	11000000	11000000	11000000	11000000	11000000	11000000

11000000	PERSONAL	30%	11000000	11000000	11000000	11000000	11000000	11000000	11000000	11000000	11000000	11000000	11000000	11000000
11000000	PERSONAL	30%	11000000	11000000	11000000	11000000	11000000	11000000	11000000	11000000	11000000	11000000	11000000	11000000
11000000	PERSONAL	30%	11000000	11000000	11000000	11000000	11000000	11000000	11000000	11000000	11000000	11000000	11000000	11000000
11000000	PERSONAL	30%	11000000	11000000	11000000	11000000	11000000	11000000	11000000	11000000	11000000	11000000	11000000	11000000
11000000	PERSONAL	30%	11000000	11000000	11000000	11000000	11000000	11000000	11000000	11000000	11000000	11000000	11000000	11000000



[Signature]



OSRA PEDIARIAN MUNICIPAL
M. AYUNTAMIENTO CONSISTENTE
PALMARIN CHIAPAS
2018-2021



[Signature]



000112



PRESIDENCIA MUNICIPAL
M. AYUNTAMIENTO CONSISTENTE
PALMARIN CHIAPAS
2018-2021

ESTADO PRESUPUESTAL DE EGRESOS

PLAZAARAPAN

ESTADO DE CUENTAS DEL PERIODO: 01/01/2015 AL 31/12/2015

PRE
23/04/2016
Pag 24 de 33

Código de Cuenta Gubernamental	Descripción	No. Anos	NOE POR EJERCICIOS			PRESUPUESTO DEL EJERCICIO				SALDOS ACTUALES				
			Presupuesto	Complementos	Definitivo	Presupuesto	Tercerizados	Complementos	Terminados	Ejercidos	Pago Efectivo	Ejercido	Saldo Ejercido	% Avance
			Actual	Actual	Actual	Actual	Actual	Actual	Actual	Actual	Actual	Actual	Actual	Actual

330000	ALQUILACION DE Bienes	120000	000	000	000	300	600	1100000	300	000	000	300	300	2900000	000	000	100%	
340000	ALQUILER DE Bienes	000	000	000	000	900	2100000	1100000	000	000	000	000	000	000	000	000	000	00%
350000	ALQUILER DE Bienes	000	000	000	000	000	0000000	0000000	000	000	000	000	000	0000000	000	000	00%	
360000	ALQUILER DE Bienes	000	000	000	000	000	0000000	0000000	000	000	000	000	000	0000000	000	000	00%	
370000	ALQUILER DE Bienes	000	000	000	000	000	0000000	0000000	000	000	000	000	000	0000000	000	000	00%	
380000	ALQUILER DE Bienes	000	000	000	000	000	0000000	0000000	000	000	000	000	000	0000000	000	000	00%	
390000	ALQUILER DE Bienes	000	000	000	000	000	0000000	0000000	000	000	000	000	000	0000000	000	000	00%	
400000	ALQUILER DE Bienes	000	000	000	000	000	0000000	0000000	000	000	000	000	000	0000000	000	000	00%	
410000	ALQUILER DE Bienes	000	000	000	000	000	0000000	0000000	000	000	000	000	000	0000000	000	000	00%	
420000	ALQUILER DE Bienes	000	000	000	000	000	0000000	0000000	000	000	000	000	000	0000000	000	000	00%	
430000	ALQUILER DE Bienes	000	000	000	000	000	0000000	0000000	000	000	000	000	000	0000000	000	000	00%	
440000	ALQUILER DE Bienes	000	000	000	000	000	0000000	0000000	000	000	000	000	000	0000000	000	000	00%	
450000	ALQUILER DE Bienes	000	000	000	000	000	0000000	0000000	000	000	000	000	000	0000000	000	000	00%	
460000	ALQUILER DE Bienes	000	000	000	000	000	0000000	0000000	000	000	000	000	000	0000000	000	000	00%	
470000	ALQUILER DE Bienes	000	000	000	000	000	0000000	0000000	000	000	000	000	000	0000000	000	000	00%	
480000	ALQUILER DE Bienes	000	000	000	000	000	0000000	0000000	000	000	000	000	000	0000000	000	000	00%	
490000	ALQUILER DE Bienes	000	000	000	000	000	0000000	0000000	000	000	000	000	000	0000000	000	000	00%	
500000	ALQUILER DE Bienes	000	000	000	000	000	0000000	0000000	000	000	000	000	000	0000000	000	000	00%	
510000	ALQUILER DE Bienes	000	000	000	000	000	0000000	0000000	000	000	000	000	000	0000000	000	000	00%	
520000	ALQUILER DE Bienes	000	000	000	000	000	0000000	0000000	000	000	000	000	000	0000000	000	000	00%	
530000	ALQUILER DE Bienes	000	000	000	000	000	0000000	0000000	000	000	000	000	000	0000000	000	000	00%	
540000	ALQUILER DE Bienes	000	000	000	000	000	0000000	0000000	000	000	000	000	000	0000000	000	000	00%	
550000	ALQUILER DE Bienes	000	000	000	000	000	0000000	0000000	000	000	000	000	000	0000000	000	000	00%	
560000	ALQUILER DE Bienes	000	000	000	000	000	0000000	0000000	000	000	000	000	000	0000000	000	000	00%	
570000	ALQUILER DE Bienes	000	000	000	000	000	0000000	0000000	000	000	000	000	000	0000000	000	000	00%	
580000	ALQUILER DE Bienes	000	000	000	000	000	0000000	0000000	000	000	000	000	000	0000000	000	000	00%	
590000	ALQUILER DE Bienes	000	000	000	000	000	0000000	0000000	000	000	000	000	000	0000000	000	000	00%	
600000	ALQUILER DE Bienes	000	000	000	000	000	0000000	0000000	000	000	000	000	000	0000000	000	000	00%	

EXCMO. AYUNTAMIENTO MUNICIPAL
PLAZAARAPAN
2015-2021

ORGANISMO AUTÓNOMO MUNICIPAL
DE ADMINISTRACIÓN CONSTITUCIONAL
PLAZAARAPAN, CHIAPAS
2015-2021

SECRETARÍA DE GOBIERNO
L. ADMINISTRACIÓN CONSTITUCIONAL
PLAZAARAPAN, CHIAPAS
2015-2021

SECRETARÍA DE GOBIERNO
L. ADMINISTRACIÓN CONSTITUCIONAL
PLAZAARAPAN, CHIAPAS
2015-2021

PRESIDENCIA MUNICIPAL
EXCMO. AYUNTAMIENTO MUNICIPAL
PLAZAARAPAN, CHIAPAS
2015-2021

ESTADO PRESUPUESTAL DE RECURSOS
Palcazuza

APR
2018
MAY 14 2018

VICARIO EJECUTIVO DE RECURSOS DEL PERÍODO DE LA VENTA Y DEL LIQUIDACIÓN

Código de Cuenta Contable	Descripción	No. Autos	CARGA PRESUPUESTAL		CARGA PRESUPUESTAL		COSTOS DEL EJERCICIO				SALDOS ACUMULADOS				ANULADO	
			Presupuesto	Comprobado	Presupuesto	Comprobado	Presupuesto	Comprobado	Presupuesto	Comprobado	Presupuesto	Comprobado	Presupuesto	Comprobado		
610000000	SALARIOS Y SUENOS	20	90	20	10	10	2000	2000	2000	2000	0	2000	2000	0	0	0
610000100	Salarios	10	50	10	5	5	1000	1000	1000	1000	0	1000	1000	0	0	0
610000200	Sueldos	10	40	10	5	5	1000	1000	1000	1000	0	1000	1000	0	0	0
610000300	Indemnidad	0	0	0	0	0	0	0	0	0	0	0	0	0	0	0
610000400	Alimentación	0	0	0	0	0	0	0	0	0	0	0	0	0	0	0
610000500	Transportación	0	0	0	0	0	0	0	0	0	0	0	0	0	0	0
610000600	Vivienda	0	0	0	0	0	0	0	0	0	0	0	0	0	0	0
610000700	Seguros	0	0	0	0	0	0	0	0	0	0	0	0	0	0	0
610000800	Indemnidad	0	0	0	0	0	0	0	0	0	0	0	0	0	0	0
610000900	Indemnidad	0	0	0	0	0	0	0	0	0	0	0	0	0	0	0
610001000	Indemnidad	0	0	0	0	0	0	0	0	0	0	0	0	0	0	0
610001100	Indemnidad	0	0	0	0	0	0	0	0	0	0	0	0	0	0	0
610001200	Indemnidad	0	0	0	0	0	0	0	0	0	0	0	0	0	0	0
610001300	Indemnidad	0	0	0	0	0	0	0	0	0	0	0	0	0	0	0
610001400	Indemnidad	0	0	0	0	0	0	0	0	0	0	0	0	0	0	0
610001500	Indemnidad	0	0	0	0	0	0	0	0	0	0	0	0	0	0	0
610001600	Indemnidad	0	0	0	0	0	0	0	0	0	0	0	0	0	0	0
610001700	Indemnidad	0	0	0	0	0	0	0	0	0	0	0	0	0	0	0
610001800	Indemnidad	0	0	0	0	0	0	0	0	0	0	0	0	0	0	0
610001900	Indemnidad	0	0	0	0	0	0	0	0	0	0	0	0	0	0	0
610002000	Indemnidad	0	0	0	0	0	0	0	0	0	0	0	0	0	0	0
610002100	Indemnidad	0	0	0	0	0	0	0	0	0	0	0	0	0	0	0
610002200	Indemnidad	0	0	0	0	0	0	0	0	0	0	0	0	0	0	0
610002300	Indemnidad	0	0	0	0	0	0	0	0	0	0	0	0	0	0	0
610002400	Indemnidad	0	0	0	0	0	0	0	0	0	0	0	0	0	0	0
610002500	Indemnidad	0	0	0	0	0	0	0	0	0	0	0	0	0	0	0
610002600	Indemnidad	0	0	0	0	0	0	0	0	0	0	0	0	0	0	0
610002700	Indemnidad	0	0	0	0	0	0	0	0	0	0	0	0	0	0	0
610002800	Indemnidad	0	0	0	0	0	0	0	0	0	0	0	0	0	0	0
610002900	Indemnidad	0	0	0	0	0	0	0	0	0	0	0	0	0	0	0
610003000	Indemnidad	0	0	0	0	0	0	0	0	0	0	0	0	0	0	0



10000000000000
VICARIO EJECUTIVO DE RECURSOS DEL PERÍODO DE LA VENTA Y DEL LIQUIDACIÓN

2018-2021



00000000000000
VICARIO EJECUTIVO DE RECURSOS DEL PERÍODO DE LA VENTA Y DEL LIQUIDACIÓN

2018-2021



00000000000000
VICARIO EJECUTIVO DE RECURSOS DEL PERÍODO DE LA VENTA Y DEL LIQUIDACIÓN

2018-2021



00000000000000
VICARIO EJECUTIVO DE RECURSOS DEL PERÍODO DE LA VENTA Y DEL LIQUIDACIÓN

2018-2021

00000000000000
VICARIO EJECUTIVO DE RECURSOS DEL PERÍODO DE LA VENTA Y DEL LIQUIDACIÓN

2018-2021



**ESTADO PRESUPUESTAL DE EGRESOS
MUNICIPAL
ESTADO PUEBLA, PUEBLA**

EJE
2020-21
FOLIO 10 DE 10

Código de Cuenta	Descripción de Cuenta	Unidad	Presupuesto	Ejecución al 31 de Mayo de 2021		Porcentaje de Ejecución	Porcentaje de Ejecución		Saldo	Saldo		Saldo	Saldo	Saldo	Saldo	Saldo	Saldo	Saldo	Saldo
				Presupuesto	Ejecución		Presupuesto	Ejecución		Presupuesto	Ejecución								
				Presupuesto	Ejecución		Presupuesto	Ejecución		Presupuesto	Ejecución								
01-1-01-01-01-01	Salarios	1200	1200	1200	100.00%	1200	1200	0.00%	0	0	1200	1200	0	0	0	0	0	0	0
01-1-01-01-01-02	Indiferente	1000	1000	1000	100.00%	1000	1000	0.00%	0	0	1000	1000	0	0	0	0	0	0	0
01-1-01-01-01-03

SECRETARÍA DE ECONOMÍA
ESTADOS FINANCIEROS DEL GOBIERNO FEDERAL
ESTADO PUEBLA

SECRETARÍA DE ECONOMÍA
ESTADOS FINANCIEROS DEL GOBIERNO FEDERAL
ESTADO PUEBLA
2020-2021

SECRETARÍA DE ECONOMÍA
ESTADOS FINANCIEROS DEL GOBIERNO FEDERAL
ESTADO PUEBLA

SECRETARÍA DE ECONOMÍA
ESTADOS FINANCIEROS DEL GOBIERNO FEDERAL
ESTADO PUEBLA
000110

ESTADO PRESUPUESTAL DE EGRESOS
PUNTAPIENA

LPIE
2018-2021

2018-2021

Código	Descripción	Rubro	Subrubro	Cuentas			Ejecución				Ejecución				Total			
				Fondo	Subfondo	Programa	Ejecutado	Ejecutable	Comprobado	Ejecución	Ejecutable	Comprobado	Ejecución					
														2018		2019	2020	2021
01	Presupuesto General de Ingresos Municipales	0100	0100	0100	0100	0100	0100	0100	0100	0100	0100	0100	0100	0100	0100	0100	0100	0100
02	Presupuesto General de Egresos Municipales	0200	0200	0200	0200	0200	0200	0200	0200	0200	0200	0200	0200	0200	0200	0200	0200	0200
03	Presupuesto Especial de Fomento	0300	0300	0300	0300	0300	0300	0300	0300	0300	0300	0300	0300	0300	0300	0300	0300	0300

FORMA DE PRESENTACIÓN DEL ANEXO DE EJECUCIÓN A LA COMISIÓN LOCAL DE CUENTAS

Sección de Fomento

Subsección de Fomento

Programa de Fomento

Proyecto de Fomento

Actividad de Fomento

Detalle de Ejecución

Porcentaje de Ejecución

Montos Ejecutados

Montos Ejecutables

Montos Comprobados

Ejecución Real

Ejecución Posible

Comprobación

Ejecución Real

Ejecución Posible

Comprobación

SECRETARÍA MUNICIPAL

AL AYUDANTE MUNICIPAL

PAIJAFAN, CHUMBI

2018-2021

SECRETARÍA MUNICIPAL

AL AYUDANTE MUNICIPAL

PAIJAFAN, CHUMBI

2018-2021

000143

SECRETARÍA MUNICIPAL

AL AYUDANTE MUNICIPAL

PAIJAFAN, CHUMBI

2018-2021

SECRETARÍA MUNICIPAL

AL AYUDANTE MUNICIPAL

PAIJAFAN, CHUMBI

2018-2021

ESTADO PRESUPUESTAL DE EGRESOS
GUATEMALA

ESTADO PRESUPUESTAL DE EGRESOS DEL EJERCICIO 2016 (Cuentas de Ingresos)

Página 23 de 23
14 de 04 de 2015

Código de Cuenta	Descripción de Cuenta	Unidad	Presupuesto	Cuentas de Ingresos				Cuentas de Egresos				Saldo		Total	
				Presupuesto		Ejecución		Presupuesto		Ejecución		Presupuesto	Ejecución		
				Presupuesto	Presupuesto	Presupuesto	Ejecución	Presupuesto	Ejecución	Presupuesto	Ejecución				
1000	1000	1000	1000	1000	1000	1000	1000	1000	1000	1000	1000	1000	1000	1000	1000

SECRETARÍA DE ECONOMÍA
ESTADO PRESUPUESTAL DE EGRESOS DEL EJERCICIO 2016 (Cuentas de Ingresos)

SECRETARÍA DE ECONOMÍA
ESTADO PRESUPUESTAL DE EGRESOS DEL EJERCICIO 2016 (Cuentas de Ingresos)

SECRETARÍA DE ECONOMÍA
ESTADO PRESUPUESTAL DE EGRESOS DEL EJERCICIO 2016 (Cuentas de Ingresos)

SECRETARÍA DE ECONOMÍA
ESTADO PRESUPUESTAL DE EGRESOS DEL EJERCICIO 2016 (Cuentas de Ingresos)

SECRETARÍA DE ECONOMÍA
ESTADO PRESUPUESTAL DE EGRESOS DEL EJERCICIO 2016 (Cuentas de Ingresos)

000120

ESTADO PRESUPUESTAL DE EGRESOS PROYECTIVA

ESTADO PRESUPUESTAL DE EGRESOS DEL EJERCICIO DE EJECUCION FINANCIERA 2018

EJE
2018-01
2018-01-01

Código del Proyecto	Descripción del Proyecto	Presupuesto	Ejecución			Comprobación			Saldo			Avance	
			Presupuesto	Ejecutado	Por Ejecutar	Comprobado	Por Comprobar	Por Ejecutar	Ejecutado	Por Ejecutar			
00000000000000000000	00000000000000000000	00000000000000000000	00000000000000000000	00000000000000000000	00000000000000000000	00000000000000000000	00000000000000000000	00000000000000000000	00000000000000000000	00000000000000000000	00000000000000000000	00000000000000000000	00000000000000000000

Código del Proyecto	Descripción del Proyecto	Presupuesto	Ejecución			Comprobación			Saldo			Avance	
			Presupuesto	Ejecutado	Por Ejecutar	Comprobado	Por Comprobar	Por Ejecutar	Ejecutado	Por Ejecutar			
00000000000000000000	00000000000000000000	00000000000000000000	00000000000000000000	00000000000000000000	00000000000000000000	00000000000000000000	00000000000000000000	00000000000000000000	00000000000000000000	00000000000000000000	00000000000000000000	00000000000000000000	00000000000000000000

SECRETARÍA DE ECONOMÍA
ESTADO PRESUPUESTAL DE EGRESOS DEL EJERCICIO DE EJECUCION FINANCIERA 2018

SECRETARÍA DE ECONOMÍA
ESTADO PRESUPUESTAL DE EGRESOS DEL EJERCICIO DE EJECUCION FINANCIERA 2018

SECRETARÍA DE ECONOMÍA
ESTADO PRESUPUESTAL DE EGRESOS DEL EJERCICIO DE EJECUCION FINANCIERA 2018

SECRETARÍA DE ECONOMÍA
ESTADO PRESUPUESTAL DE EGRESOS DEL EJERCICIO DE EJECUCION FINANCIERA 2018

**ESTADO PRESUPUESTAL DE EGRESOS
FILICAMPAN**

ESTADO PRESUPUESTAL DE EGRESOS DEL INGRESO DEL CUADRANTE III (12/2010)

SPR
23/04/2011
04:27:35.95

Cuenta de Egresos Presupuestal	Descripción	2010			MAYO 2011 (12/2010)										TOTAL		ANEXO
		Presupuesto	Ejecutado	Porcentaje	Presupuesto		Ejecutado		Presupuesto		Ejecutado		Presupuesto	Ejecutado			
					Porcentaje	Cantidad	Porcentaje	Cantidad	Porcentaje	Cantidad	Porcentaje	Cantidad					
000-0000-000-000-0000	CONGREGACION	0.00	0.00	0.00	0.00	0.00	0.00	0.00	0.00	0.00	0.00	0.00	0.00	0.00			
000-0000-000-000-0000	SUBCONGREGACION	0.00	0.00	0.00	0.00	0.00	0.00	0.00	0.00	0.00	0.00	0.00	0.00	0.00			
000-0000-000-000-0000	PROGRAMA	0.00	0.00	0.00	0.00	0.00	0.00	0.00	0.00	0.00	0.00	0.00	0.00	0.00			
000-0000-000-000-0000	ACTIVIDAD	0.00	0.00	0.00	0.00	0.00	0.00	0.00	0.00	0.00	0.00	0.00	0.00	0.00			
000-0000-000-000-0000	MODALIDAD	0.00	0.00	0.00	0.00	0.00	0.00	0.00	0.00	0.00	0.00	0.00	0.00	0.00			
000-0000-000-000-0000	PROYECTO	0.00	0.00	0.00	0.00	0.00	0.00	0.00	0.00	0.00	0.00	0.00	0.00	0.00			
000-0000-000-000-0000	ACTIVIDAD	0.00	0.00	0.00	0.00	0.00	0.00	0.00	0.00	0.00	0.00	0.00	0.00	0.00			

 H. AYUNTAMIENTO MUNICIPAL
 FILICAMPAN, QUINLANA, QUINLANA, QUINLANA
 2010-2011

 H. AYUNTAMIENTO MUNICIPAL
 FILICAMPAN, QUINLANA, QUINLANA, QUINLANA
 2010-2011

 H. AYUNTAMIENTO MUNICIPAL
 FILICAMPAN, QUINLANA, QUINLANA, QUINLANA
 2010-2011

 H. AYUNTAMIENTO MUNICIPAL
 FILICAMPAN, QUINLANA, QUINLANA, QUINLANA
 2010-2011

 H. AYUNTAMIENTO MUNICIPAL
 FILICAMPAN, QUINLANA, QUINLANA, QUINLANA
 2010-2011

000100

ESTADO PRESUPUESTAL DE EGRESOS

VALIAPAM

ESTADO PRESUPUESTAL DE EGRESOS DE INTERIO DEL CUADRANTE 31/12/2021

ENE
2021-20
EJ. 2024/15

Código	Descripción	Unidad	Presupuesto	Ejecución		Saldo		Saldo Actual		Comisión
				Presupuesto	Ejecución	Presupuesto	Saldo	Presupuesto	Saldo	
100	100 - EGRESOS PRESUPUESTALES		200	100	100	0	0	0	0	0
101	101 - EGRESOS PRESUPUESTALES DE CAPITAL		100	100	100	0	0	0	0	0
102	102 - EGRESOS PRESUPUESTALES DE OPERACIONES		100	0	0	100	100	0	0	0
103	103 - EGRESOS PRESUPUESTALES DE INVERSIÓN		0	0	0	0	0	0	0	0
104	104 - EGRESOS PRESUPUESTALES DE MANUTENCIÓN		0	0	0	0	0	0	0	0
105	105 - EGRESOS PRESUPUESTALES DE SERVICIOS		0	0	0	0	0	0	0	0
106	106 - EGRESOS PRESUPUESTALES DE PERSONAL		0	0	0	0	0	0	0	0
107	107 - EGRESOS PRESUPUESTALES DE BIENES NACIONALES		0	0	0	0	0	0	0	0
108	108 - EGRESOS PRESUPUESTALES DE BIENES EXTRANJEROS		0	0	0	0	0	0	0	0
109	109 - EGRESOS PRESUPUESTALES DE BIENES DE INTERIO		0	0	0	0	0	0	0	0
110	110 - EGRESOS PRESUPUESTALES DE BIENES DE EXTERIO		0	0	0	0	0	0	0	0
111	111 - EGRESOS PRESUPUESTALES DE BIENES DE INTERIO Y EXTERIO		0	0	0	0	0	0	0	0
112	112 - EGRESOS PRESUPUESTALES DE BIENES DE INTERIO Y EXTERIO		0	0	0	0	0	0	0	0
113	113 - EGRESOS PRESUPUESTALES DE BIENES DE INTERIO Y EXTERIO		0	0	0	0	0	0	0	0
114	114 - EGRESOS PRESUPUESTALES DE BIENES DE INTERIO Y EXTERIO		0	0	0	0	0	0	0	0
115	115 - EGRESOS PRESUPUESTALES DE BIENES DE INTERIO Y EXTERIO		0	0	0	0	0	0	0	0
116	116 - EGRESOS PRESUPUESTALES DE BIENES DE INTERIO Y EXTERIO		0	0	0	0	0	0	0	0
117	117 - EGRESOS PRESUPUESTALES DE BIENES DE INTERIO Y EXTERIO		0	0	0	0	0	0	0	0
118	118 - EGRESOS PRESUPUESTALES DE BIENES DE INTERIO Y EXTERIO		0	0	0	0	0	0	0	0
119	119 - EGRESOS PRESUPUESTALES DE BIENES DE INTERIO Y EXTERIO		0	0	0	0	0	0	0	0
120	120 - EGRESOS PRESUPUESTALES DE BIENES DE INTERIO Y EXTERIO		0	0	0	0	0	0	0	0
121	121 - EGRESOS PRESUPUESTALES DE BIENES DE INTERIO Y EXTERIO		0	0	0	0	0	0	0	0
122	122 - EGRESOS PRESUPUESTALES DE BIENES DE INTERIO Y EXTERIO		0	0	0	0	0	0	0	0
123	123 - EGRESOS PRESUPUESTALES DE BIENES DE INTERIO Y EXTERIO		0	0	0	0	0	0	0	0
124	124 - EGRESOS PRESUPUESTALES DE BIENES DE INTERIO Y EXTERIO		0	0	0	0	0	0	0	0
125	125 - EGRESOS PRESUPUESTALES DE BIENES DE INTERIO Y EXTERIO		0	0	0	0	0	0	0	0
126	126 - EGRESOS PRESUPUESTALES DE BIENES DE INTERIO Y EXTERIO		0	0	0	0	0	0	0	0
127	127 - EGRESOS PRESUPUESTALES DE BIENES DE INTERIO Y EXTERIO		0	0	0	0	0	0	0	0
128	128 - EGRESOS PRESUPUESTALES DE BIENES DE INTERIO Y EXTERIO		0	0	0	0	0	0	0	0
129	129 - EGRESOS PRESUPUESTALES DE BIENES DE INTERIO Y EXTERIO		0	0	0	0	0	0	0	0
130	130 - EGRESOS PRESUPUESTALES DE BIENES DE INTERIO Y EXTERIO		0	0	0	0	0	0	0	0
131	131 - EGRESOS PRESUPUESTALES DE BIENES DE INTERIO Y EXTERIO		0	0	0	0	0	0	0	0
132	132 - EGRESOS PRESUPUESTALES DE BIENES DE INTERIO Y EXTERIO		0	0	0	0	0	0	0	0
133	133 - EGRESOS PRESUPUESTALES DE BIENES DE INTERIO Y EXTERIO		0	0	0	0	0	0	0	0
134	134 - EGRESOS PRESUPUESTALES DE BIENES DE INTERIO Y EXTERIO		0	0	0	0	0	0	0	0
135	135 - EGRESOS PRESUPUESTALES DE BIENES DE INTERIO Y EXTERIO		0	0	0	0	0	0	0	0
136	136 - EGRESOS PRESUPUESTALES DE BIENES DE INTERIO Y EXTERIO		0	0	0	0	0	0	0	0
137	137 - EGRESOS PRESUPUESTALES DE BIENES DE INTERIO Y EXTERIO		0	0	0	0	0	0	0	0
138	138 - EGRESOS PRESUPUESTALES DE BIENES DE INTERIO Y EXTERIO		0	0	0	0	0	0	0	0
139	139 - EGRESOS PRESUPUESTALES DE BIENES DE INTERIO Y EXTERIO		0	0	0	0	0	0	0	0
140	140 - EGRESOS PRESUPUESTALES DE BIENES DE INTERIO Y EXTERIO		0	0	0	0	0	0	0	0
141	141 - EGRESOS PRESUPUESTALES DE BIENES DE INTERIO Y EXTERIO		0	0	0	0	0	0	0	0
142	142 - EGRESOS PRESUPUESTALES DE BIENES DE INTERIO Y EXTERIO		0	0	0	0	0	0	0	0
143	143 - EGRESOS PRESUPUESTALES DE BIENES DE INTERIO Y EXTERIO		0	0	0	0	0	0	0	0
144	144 - EGRESOS PRESUPUESTALES DE BIENES DE INTERIO Y EXTERIO		0	0	0	0	0	0	0	0
145	145 - EGRESOS PRESUPUESTALES DE BIENES DE INTERIO Y EXTERIO		0	0	0	0	0	0	0	0
146	146 - EGRESOS PRESUPUESTALES DE BIENES DE INTERIO Y EXTERIO		0	0	0	0	0	0	0	0
147	147 - EGRESOS PRESUPUESTALES DE BIENES DE INTERIO Y EXTERIO		0	0	0	0	0	0	0	0
148	148 - EGRESOS PRESUPUESTALES DE BIENES DE INTERIO Y EXTERIO		0	0	0	0	0	0	0	0
149	149 - EGRESOS PRESUPUESTALES DE BIENES DE INTERIO Y EXTERIO		0	0	0	0	0	0	0	0
150	150 - EGRESOS PRESUPUESTALES DE BIENES DE INTERIO Y EXTERIO		0	0	0	0	0	0	0	0

SECRETARÍA DE ECONOMÍA
ESTADO PRESUPUESTAL DE EGRESOS
2021-2021

SECRETARÍA DE ECONOMÍA
ESTADO PRESUPUESTAL DE EGRESOS
2021-2021

SECRETARÍA DE ECONOMÍA
ESTADO PRESUPUESTAL DE EGRESOS
2021-2021

SECRETARÍA DE ECONOMÍA
ESTADO PRESUPUESTAL DE EGRESOS
2021-2021

ESTADO PRESUPUESTAL DE INGRESOS
POLARISAN

MUNICIPIO PRESUPUESTAL DE INGRESOS DEL PERIODO DEL 01/01/2021 A 31/12/2021

FOLIO 20-24470
20-24470

Código de Ingresos	Descripción	Presupuesto	Ejecución		Porcentaje		Saldo		Porcentaje		Saldo		Código de Ingresos	Descripción	Presupuesto	Ejecución	Porcentaje	Saldo	Código de Ingresos	Descripción	Presupuesto	Ejecución	Porcentaje	Saldo
			Presupuesto	Ejecución	Presupuesto	Ejecución	Presupuesto	Ejecución	Presupuesto	Ejecución														

100	IMPUESTOS	100	100	100	100	100	0	0	0	0	0	0	100	IMPUESTOS	100	100	100	0	0	0	0	0	0	0	0
101	IMPUESTO SOBRE RENTAS Y BENEFICIOS	101	101	101	101	101	0	0	0	0	0	0	101	IMPUESTO SOBRE RENTAS Y BENEFICIOS	101	101	101	0	0	0	0	0	0	0	0
102	IMPUESTO SOBRE VALORES AGREGADOS	102	102	102	102	102	0	0	0	0	0	0	102	IMPUESTO SOBRE VALORES AGREGADOS	102	102	102	0	0	0	0	0	0	0	0

200	CONTRIBUCIONES	200	200	200	200	200	0	0	0	0	0	0	200	CONTRIBUCIONES	200	200	200	0	0	0	0	0	0	0	0
201	CONTRIBUCION DE LOS SECTORES PRODUCTIVOS	201	201	201	201	201	0	0	0	0	0	0	201	CONTRIBUCION DE LOS SECTORES PRODUCTIVOS	201	201	201	0	0	0	0	0	0	0	0
202	CONTRIBUCION DE LOS SECTORES SERVICIOS	202	202	202	202	202	0	0	0	0	0	0	202	CONTRIBUCION DE LOS SECTORES SERVICIOS	202	202	202	0	0	0	0	0	0	0	0

300	RENTAS Y PRODUCTOS DE BIENES	300	300	300	300	300	0	0	0	0	0	0	300	RENTAS Y PRODUCTOS DE BIENES	300	300	300	0	0	0	0	0	0	0	0
301	RENTAS DE BIENES	301	301	301	301	301	0	0	0	0	0	0	301	RENTAS DE BIENES	301	301	301	0	0	0	0	0	0	0	0
302	PRODUCTOS DE BIENES	302	302	302	302	302	0	0	0	0	0	0	302	PRODUCTOS DE BIENES	302	302	302	0	0	0	0	0	0	0	0

400	RENTAS Y PRODUCTOS DE SERVICIOS	400	400	400	400	400	0	0	0	0	0	0	400	RENTAS Y PRODUCTOS DE SERVICIOS	400	400	400	0	0	0	0	0	0	0	0
401	RENTAS DE SERVICIOS	401	401	401	401	401	0	0	0	0	0	0	401	RENTAS DE SERVICIOS	401	401	401	0	0	0	0	0	0	0	0
402	PRODUCTOS DE SERVICIOS	402	402	402	402	402	0	0	0	0	0	0	402	PRODUCTOS DE SERVICIOS	402	402	402	0	0	0	0	0	0	0	0

500	RENTAS Y PRODUCTOS DE ACTIVIDADES ECONOMICAS	500	500	500	500	500	0	0	0	0	0	0	500	RENTAS Y PRODUCTOS DE ACTIVIDADES ECONOMICAS	500	500	500	0	0	0	0	0	0	0	0
501	RENTAS DE ACTIVIDADES ECONOMICAS	501	501	501	501	501	0	0	0	0	0	0	501	RENTAS DE ACTIVIDADES ECONOMICAS	501	501	501	0	0	0	0	0	0	0	0
502	PRODUCTOS DE ACTIVIDADES ECONOMICAS	502	502	502	502	502	0	0	0	0	0	0	502	PRODUCTOS DE ACTIVIDADES ECONOMICAS	502	502	502	0	0	0	0	0	0	0	0

600	RENTAS Y PRODUCTOS DE ACTIVIDADES CULTURALES, RECREATIVAS Y DE TIEMPO LIBRE	600	600	600	600	600	0	0	0	0	0	0	600	RENTAS Y PRODUCTOS DE ACTIVIDADES CULTURALES, RECREATIVAS Y DE TIEMPO LIBRE	600	600	600	0	0	0	0	0	0	0	0
601	RENTAS DE ACTIVIDADES CULTURALES, RECREATIVAS Y DE TIEMPO LIBRE	601	601	601	601	601	0	0	0	0	0	0	601	RENTAS DE ACTIVIDADES CULTURALES, RECREATIVAS Y DE TIEMPO LIBRE	601	601	601	0	0	0	0	0	0	0	0
602	PRODUCTOS DE ACTIVIDADES CULTURALES, RECREATIVAS Y DE TIEMPO LIBRE	602	602	602	602	602	0	0	0	0	0	0	602	PRODUCTOS DE ACTIVIDADES CULTURALES, RECREATIVAS Y DE TIEMPO LIBRE	602	602	602	0	0	0	0	0	0	0	0

700	RENTAS Y PRODUCTOS DE ACTIVIDADES EDUCATIVAS	700	700	700	700	700	0	0	0	0	0	0	700	RENTAS Y PRODUCTOS DE ACTIVIDADES EDUCATIVAS	700	700	700	0	0	0	0	0	0	0	0
701	RENTAS DE ACTIVIDADES EDUCATIVAS	701	701	701	701	701	0	0	0	0	0	0	701	RENTAS DE ACTIVIDADES EDUCATIVAS	701	701	701	0	0	0	0	0	0	0	0
702	PRODUCTOS DE ACTIVIDADES EDUCATIVAS	702	702	702	702	702	0	0	0	0	0	0	702	PRODUCTOS DE ACTIVIDADES EDUCATIVAS	702	702	702	0	0	0	0	0	0	0	0

800	RENTAS Y PRODUCTOS DE ACTIVIDADES DE SALUD	800	800	800	800	800	0	0	0	0	0	0	800	RENTAS Y PRODUCTOS DE ACTIVIDADES DE SALUD	800	800	800	0	0	0	0	0	0	0	0
801	RENTAS DE ACTIVIDADES DE SALUD	801	801	801	801	801	0	0	0	0	0	0	801	RENTAS DE ACTIVIDADES DE SALUD	801	801	801	0	0	0	0	0	0	0	0
802	PRODUCTOS DE ACTIVIDADES DE SALUD	802	802	802	802	802	0	0	0	0	0	0	802	PRODUCTOS DE ACTIVIDADES DE SALUD	802	802	802	0	0	0	0	0	0	0	0

900	RENTAS Y PRODUCTOS DE ACTIVIDADES DE SERVICIOS SOCIALES	900	900	900	900	900	0	0	0	0	0	0	900	RENTAS Y PRODUCTOS DE ACTIVIDADES DE SERVICIOS SOCIALES	900	900	900	0	0	0	0	0	0	0	0
901	RENTAS DE ACTIVIDADES DE SERVICIOS SOCIALES	901	901	901	901	901	0	0	0	0	0	0	901	RENTAS DE ACTIVIDADES DE SERVICIOS SOCIALES	901	901	901	0	0	0	0	0	0	0	0
902	PRODUCTOS DE ACTIVIDADES DE SERVICIOS SOCIALES	902	902	902	902	902	0	0	0	0	0	0	902	PRODUCTOS DE ACTIVIDADES DE SERVICIOS SOCIALES	902	902	902	0	0	0	0	0	0	0	0



 CONCEJO MUNICIPAL

 M. CRISTINA BIEITO COSTA

 FUJIANAN, CHIRIQUÍ

 2018-2021



 CONCEJO MUNICIPAL

 M. CRISTINA BIEITO COSTA

 FUJIANAN, CHIRIQUÍ

 2018-2021



 CONCEJO MUNICIPAL

 M. CRISTINA BIEITO COSTA

 FUJIANAN, CHIRIQUÍ

 2018-2021

000120

ESTADO PRESUPUESTAL DE EGRESOS

PICHIPAPAN

ESTADO PRESUPUESTAL DE EGRESOS DEL PRESUPUESTO DEL EJERCICIO FISCAL 2016

EJERCICIO FISCAL 2016
23 DE JUNIO DE 2016
04:30 PM

Clase de gasto	Descripción	Cuenta	Unidad	ESTADO PRESUPUESTAL DE EGRESOS												ANEXO		
				Presupuesto	Compras	Operación	Capital	Financiamiento	Transferencias	Capital	Operación	Capital	Financiamiento	Transferencias				
1-1-1-1-1-1-1	Salarios e Honorarios	1-1-1-1-1-1-1	000	200	000	000	000	000	000	000	000	000	000	000	000	000	000	000
1-1-1-1-1-2-1	Salarios de Negocios	1-1-1-1-1-2-1	000	200	000	000	000	000	000	000	000	000	000	000	000	000	000	000
1-1-1-1-1-3-1	Salarios de Servicios	1-1-1-1-1-3-1	000	200	000	000	000	000	000	000	000	000	000	000	000	000	000	000
1-1-1-1-1-4-1	Salarios de Asesoría	1-1-1-1-1-4-1	000	200	000	000	000	000	000	000	000	000	000	000	000	000	000	000
1-1-1-1-1-5-1	Salarios de Asesoría	1-1-1-1-1-5-1	000	200	000	000	000	000	000	000	000	000	000	000	000	000	000	000
1-1-1-1-1-6-1	Salarios de Asesoría	1-1-1-1-1-6-1	000	200	000	000	000	000	000	000	000	000	000	000	000	000	000	000
1-1-1-1-1-7-1	Salarios de Asesoría	1-1-1-1-1-7-1	000	200	000	000	000	000	000	000	000	000	000	000	000	000	000	000
1-1-1-1-1-8-1	Salarios de Asesoría	1-1-1-1-1-8-1	000	200	000	000	000	000	000	000	000	000	000	000	000	000	000	000

SECRETARÍA DE GOBIERNO MUNICIPAL
SECRETARÍA DE GOBIERNO MUNICIPAL
SECRETARÍA DE GOBIERNO MUNICIPAL
SECRETARÍA DE GOBIERNO MUNICIPAL
SECRETARÍA DE GOBIERNO MUNICIPAL

SECRETARÍA DE GOBIERNO MUNICIPAL
SECRETARÍA DE GOBIERNO MUNICIPAL
SECRETARÍA DE GOBIERNO MUNICIPAL
SECRETARÍA DE GOBIERNO MUNICIPAL
SECRETARÍA DE GOBIERNO MUNICIPAL

SECRETARÍA DE GOBIERNO MUNICIPAL
SECRETARÍA DE GOBIERNO MUNICIPAL
SECRETARÍA DE GOBIERNO MUNICIPAL
SECRETARÍA DE GOBIERNO MUNICIPAL
SECRETARÍA DE GOBIERNO MUNICIPAL

000123

SECRETARÍA DE GOBIERNO MUNICIPAL
SECRETARÍA DE GOBIERNO MUNICIPAL
SECRETARÍA DE GOBIERNO MUNICIPAL
SECRETARÍA DE GOBIERNO MUNICIPAL
SECRETARÍA DE GOBIERNO MUNICIPAL

**ESTADO PRESUPUESTAL DE EGRESOS
MUNICIPAL**

ESTADO PRES. MUNICIPAL DE EGRESOS DEL PERIODO: 01/01/2020 al 31/12/2020

CPI
25.610.00
No. 33.11.02

Código de Cuenta	Descripción de Cuenta	Porcentaje	ANEXO 01/01/2020		PERIODO DE EJECUCIÓN		PERIODO DE EJECUCIÓN		PERIODO DE EJECUCIÓN		PERIODO DE EJECUCIÓN		PERIODO DE EJECUCIÓN		PERIODO DE EJECUCIÓN		PERIODO DE EJECUCIÓN	
			Presupuesto	Ejecutado	Presupuesto	Ejecutado	Presupuesto	Ejecutado	Presupuesto	Ejecutado	Presupuesto	Ejecutado	Presupuesto	Ejecutado	Presupuesto	Ejecutado	Presupuesto	Ejecutado
1000	RECURSOS CORRIENTES	30	30	30	30	30	30	30	30	30	30	30	30	30	30	30	30	30
1001	IMPUESTOS	25	25	25	25	25	25	25	25	25	25	25	25	25	25	25	25	25
1002	CONTRIBUCIONES	5	5	5	5	5	5	5	5	5	5	5	5	5	5	5	5	5
1003	RENTAS	0	0	0	0	0	0	0	0	0	0	0	0	0	0	0	0	0
1004	RENTAS DE BIENES	0	0	0	0	0	0	0	0	0	0	0	0	0	0	0	0	0
1005	RENTAS DE SERVICIOS	0	0	0	0	0	0	0	0	0	0	0	0	0	0	0	0	0
1006	RENTAS DE DERECHOS	0	0	0	0	0	0	0	0	0	0	0	0	0	0	0	0	0
1007	RENTAS DE PARTICIPACIONES	0	0	0	0	0	0	0	0	0	0	0	0	0	0	0	0	0
1008	RENTAS DE OTROS	0	0	0	0	0	0	0	0	0	0	0	0	0	0	0	0	0
1009	RENTAS DE PARTICIPACIONES EN EMPRESAS	0	0	0	0	0	0	0	0	0	0	0	0	0	0	0	0	0
1010	RENTAS DE PARTICIPACIONES EN ENTIDADES SIN FINES DE LUCRO	0	0	0	0	0	0	0	0	0	0	0	0	0	0	0	0	0
1011	RENTAS DE PARTICIPACIONES EN ENTIDADES DE DERECHO PUBLICO	0	0	0	0	0	0	0	0	0	0	0	0	0	0	0	0	0
1012	RENTAS DE PARTICIPACIONES EN ENTIDADES DE DERECHO PRIVADO	0	0	0	0	0	0	0	0	0	0	0	0	0	0	0	0	0
1013	RENTAS DE PARTICIPACIONES EN ENTIDADES DE DERECHO MIXTO	0	0	0	0	0	0	0	0	0	0	0	0	0	0	0	0	0
1014	RENTAS DE PARTICIPACIONES EN ENTIDADES DE DERECHO INTERMUNICIPAL	0	0	0	0	0	0	0	0	0	0	0	0	0	0	0	0	0
1015	RENTAS DE PARTICIPACIONES EN ENTIDADES DE DERECHO INTERREGIONAL	0	0	0	0	0	0	0	0	0	0	0	0	0	0	0	0	0
1016	RENTAS DE PARTICIPACIONES EN ENTIDADES DE DERECHO INTERNACIONAL	0	0	0	0	0	0	0	0	0	0	0	0	0	0	0	0	0
1017	RENTAS DE PARTICIPACIONES EN ENTIDADES DE DERECHO SUPLENATORIO	0	0	0	0	0	0	0	0	0	0	0	0	0	0	0	0	0
1018	RENTAS DE PARTICIPACIONES EN ENTIDADES DE DERECHO SUPLENATORIO	0	0	0	0	0	0	0	0	0	0	0	0	0	0	0	0	0
1019	RENTAS DE PARTICIPACIONES EN ENTIDADES DE DERECHO SUPLENATORIO	0	0	0	0	0	0	0	0	0	0	0	0	0	0	0	0	0
1020	RENTAS DE PARTICIPACIONES EN ENTIDADES DE DERECHO SUPLENATORIO	0	0	0	0	0	0	0	0	0	0	0	0	0	0	0	0	0

Código de Cuenta	Descripción de Cuenta	Porcentaje	ANEXO 01/01/2020		PERIODO DE EJECUCIÓN		PERIODO DE EJECUCIÓN		PERIODO DE EJECUCIÓN		PERIODO DE EJECUCIÓN		PERIODO DE EJECUCIÓN		PERIODO DE EJECUCIÓN		PERIODO DE EJECUCIÓN	
			Presupuesto	Ejecutado	Presupuesto	Ejecutado	Presupuesto	Ejecutado	Presupuesto	Ejecutado	Presupuesto	Ejecutado	Presupuesto	Ejecutado	Presupuesto	Ejecutado		
2000	RECURSOS DE CAPITAL	70	70	70	70	70	70	70	70	70	70	70	70	70	70	70	70	70
2001	VENTAS DE BIENES	0	0	0	0	0	0	0	0	0	0	0	0	0	0	0	0	0
2002	VENTAS DE SERVICIOS	0	0	0	0	0	0	0	0	0	0	0	0	0	0	0	0	0
2003	VENTAS DE DERECHOS	0	0	0	0	0	0	0	0	0	0	0	0	0	0	0	0	0
2004	VENTAS DE PARTICIPACIONES	0	0	0	0	0	0	0	0	0	0	0	0	0	0	0	0	0
2005	VENTAS DE PARTICIPACIONES EN EMPRESAS	0	0	0	0	0	0	0	0	0	0	0	0	0	0	0	0	0
2006	VENTAS DE PARTICIPACIONES EN ENTIDADES SIN FINES DE LUCRO	0	0	0	0	0	0	0	0	0	0	0	0	0	0	0	0	0
2007	VENTAS DE PARTICIPACIONES EN ENTIDADES DE DERECHO PUBLICO	0	0	0	0	0	0	0	0	0	0	0	0	0	0	0	0	0
2008	VENTAS DE PARTICIPACIONES EN ENTIDADES DE DERECHO PRIVADO	0	0	0	0	0	0	0	0	0	0	0	0	0	0	0	0	0
2009	VENTAS DE PARTICIPACIONES EN ENTIDADES DE DERECHO MIXTO	0	0	0	0	0	0	0	0	0	0	0	0	0	0	0	0	0
2010	VENTAS DE PARTICIPACIONES EN ENTIDADES DE DERECHO INTERMUNICIPAL	0	0	0	0	0	0	0	0	0	0	0	0	0	0	0	0	0
2011	VENTAS DE PARTICIPACIONES EN ENTIDADES DE DERECHO INTERREGIONAL	0	0	0	0	0	0	0	0	0	0	0	0	0	0	0	0	0
2012	VENTAS DE PARTICIPACIONES EN ENTIDADES DE DERECHO INTERNACIONAL	0	0	0	0	0	0	0	0	0	0	0	0	0	0	0	0	0
2013	VENTAS DE PARTICIPACIONES EN ENTIDADES DE DERECHO SUPLENATORIO	0	0	0	0	0	0	0	0	0	0	0	0	0	0	0	0	0
2014	VENTAS DE PARTICIPACIONES EN ENTIDADES DE DERECHO SUPLENATORIO	0	0	0	0	0	0	0	0	0	0	0	0	0	0	0	0	0
2015	VENTAS DE PARTICIPACIONES EN ENTIDADES DE DERECHO SUPLENATORIO	0	0	0	0	0	0	0	0	0	0	0	0	0	0	0	0	0
2016	VENTAS DE PARTICIPACIONES EN ENTIDADES DE DERECHO SUPLENATORIO	0	0	0	0	0	0	0	0	0	0	0	0	0	0	0	0	0



 H. AYUNTAMIENTO MUNICIPAL DE PILSBARRAN, CHIAPAS

 2010-2021



 H. AYUNTAMIENTO MUNICIPAL DE PILSBARRAN, CHIAPAS

 2010-2021



 H. AYUNTAMIENTO MUNICIPAL DE PILSBARRAN, CHIAPAS

 2010-2021

000120

ESTADO PRESUPUESTAL DE EGRESOS
PRICIDIPAN
 ESTADO PRESUPUESTAL DE EGRESOS DEL FISCALDO. EJERCICIO 2019 DEL 01/01/2019 AL 31/12/2021

EPE
 2019-2021
 Pág. 11 de 17

Código de Egresos	Descripción de Egresos	Fuente de Recursos	Presupuesto			Ejecución			Cálculos		Aprobado	Comprobado
			2019	2020	2021	2019	2020	2021	Presup.	Realizado		
1000	Salarios y Sueldos	100	100	100	100	100	100	100	100	100	100	100
1010	Salarios y Sueldos de Personal	100	100	100	100	100	100	100	100	100	100	100
1020	Salarios y Sueldos de Personal	100	100	100	100	100	100	100	100	100	100	100
1030	Salarios y Sueldos de Personal	100	100	100	100	100	100	100	100	100	100	100
1040	Salarios y Sueldos de Personal	100	100	100	100	100	100	100	100	100	100	100
1050	Salarios y Sueldos de Personal	100	100	100	100	100	100	100	100	100	100	100
1060	Salarios y Sueldos de Personal	100	100	100	100	100	100	100	100	100	100	100
1070	Salarios y Sueldos de Personal	100	100	100	100	100	100	100	100	100	100	100
1080	Salarios y Sueldos de Personal	100	100	100	100	100	100	100	100	100	100	100
1090	Salarios y Sueldos de Personal	100	100	100	100	100	100	100	100	100	100	100
1100	Salarios y Sueldos de Personal	100	100	100	100	100	100	100	100	100	100	100
1110	Salarios y Sueldos de Personal	100	100	100	100	100	100	100	100	100	100	100
1120	Salarios y Sueldos de Personal	100	100	100	100	100	100	100	100	100	100	100
1130	Salarios y Sueldos de Personal	100	100	100	100	100	100	100	100	100	100	100
1140	Salarios y Sueldos de Personal	100	100	100	100	100	100	100	100	100	100	100
1150	Salarios y Sueldos de Personal	100	100	100	100	100	100	100	100	100	100	100
1160	Salarios y Sueldos de Personal	100	100	100	100	100	100	100	100	100	100	100
1170	Salarios y Sueldos de Personal	100	100	100	100	100	100	100	100	100	100	100
1180	Salarios y Sueldos de Personal	100	100	100	100	100	100	100	100	100	100	100
1190	Salarios y Sueldos de Personal	100	100	100	100	100	100	100	100	100	100	100



H. A. Pulido
 H. A. Pulido
 2019-2021



H. A. Pulido
 H. A. Pulido
 2019-2021



H. A. Pulido
 H. A. Pulido
 2019-2021



H. A. Pulido
 H. A. Pulido
 2019-2021



H. A. Pulido
 H. A. Pulido
 2019-2021



H. A. Pulido
 H. A. Pulido
 2019-2021

ESTADO PRESUPUESTAL DE EGRESOS
FIDUCIARIA

Código de Proyecto	Descripción	Presupuesto	Ejecución		Porcentaje		Saldo		Presupuesto	Ejecución	Porcentaje	Presupuesto	Ejecución	Porcentaje
			Comprobado	Comprometido	Comprobado	Comprometido	Comprobado	Comprometido						
001	001	001	001	001	001	001	001	001	001	001	001	001	001	001

Código de Proyecto	Descripción	Presupuesto	Ejecución		Porcentaje		Saldo		Presupuesto	Ejecución	Porcentaje	Presupuesto	Ejecución	Porcentaje
			Comprobado	Comprometido	Comprobado	Comprometido	Comprobado	Comprometido						
001	001	001	001	001	001	001	001	001	001	001	001	001	001	001



SECRETARÍA DE HACIENDA Y ADMINISTRACIÓN DE GASTOS
NACIONAL
FIDUCIARIA
2016-2021

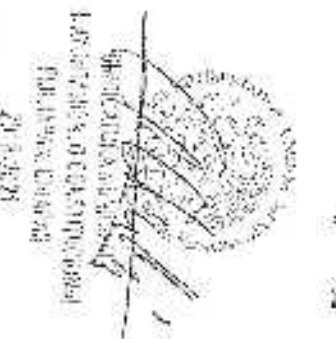

OFICINA GENERAL DE ADMINISTRACIÓN
PRESUPUESTAL
FIDUCIARIA
2016-2021

ESTADO PRESUPUESTAL DE EGRESOS
PROYECTO

PÁG. 16 DE 25

Descripción del Proyecto	Código	ACTIVIDADES		NOVENA DE EJECUCIÓN					ESTADO PRESUPUESTAL		ANÁLISIS	
		Presupuesto	Actualizado	Presupuesto	Comprobado	Dejado	Reserva	Cancelado	Reversión	Saldo		
PROYECTO DE INVESTIGACIÓN Y DESARROLLO TECNOLÓGICO	001	100	100	100	100	100	100	100	100	100	100	100
PROYECTO DE INVESTIGACIÓN Y DESARROLLO TECNOLÓGICO	001	100	100	100	100	100	100	100	100	100	100	100
PROYECTO DE INVESTIGACIÓN Y DESARROLLO TECNOLÓGICO	001	100	100	100	100	100	100	100	100	100	100	100

Descripción del Proyecto	Código	ACTIVIDADES		NOVENA DE EJECUCIÓN					ESTADO PRESUPUESTAL		ANÁLISIS	
		Presupuesto	Actualizado	Presupuesto	Comprobado	Dejado	Reserva	Cancelado	Reversión	Saldo		
PROYECTO DE INVESTIGACIÓN Y DESARROLLO TECNOLÓGICO	001	100	100	100	100	100	100	100	100	100	100	100
PROYECTO DE INVESTIGACIÓN Y DESARROLLO TECNOLÓGICO	001	100	100	100	100	100	100	100	100	100	100	100
PROYECTO DE INVESTIGACIÓN Y DESARROLLO TECNOLÓGICO	001	100	100	100	100	100	100	100	100	100	100	100

Descripción del Proyecto	Código	ACTIVIDADES		NOVENA DE EJECUCIÓN					ESTADO PRESUPUESTAL		ANÁLISIS	
		Presupuesto	Actualizado	Presupuesto	Comprobado	Dejado	Reserva	Cancelado	Reversión	Saldo		
PROYECTO DE INVESTIGACIÓN Y DESARROLLO TECNOLÓGICO	001	100	100	100	100	100	100	100	100	100	100	100
PROYECTO DE INVESTIGACIÓN Y DESARROLLO TECNOLÓGICO	001	100	100	100	100	100	100	100	100	100	100	100
PROYECTO DE INVESTIGACIÓN Y DESARROLLO TECNOLÓGICO	001	100	100	100	100	100	100	100	100	100	100	100

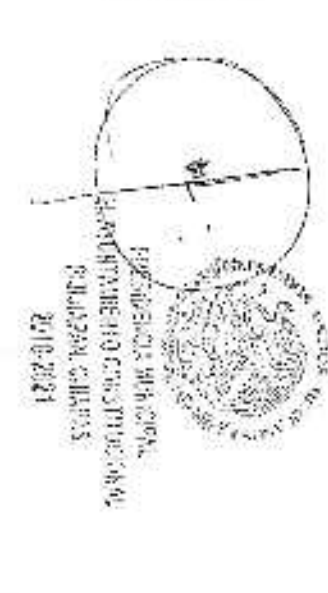
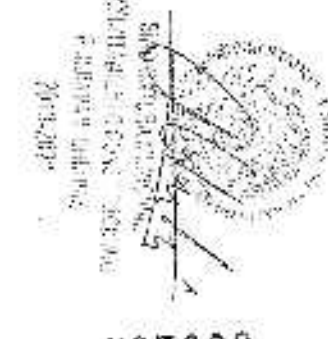
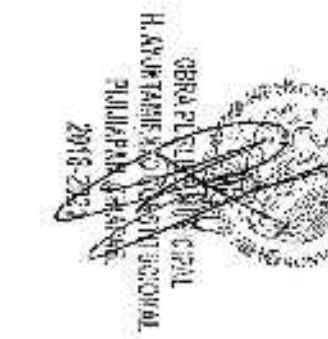
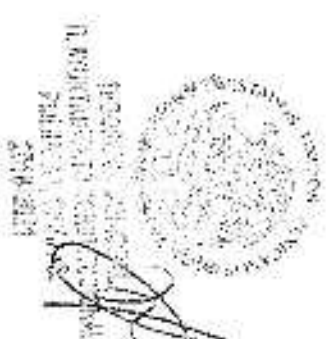

000132

ESTADO PRESUPUESTAL DE EGRESOS
PODLIUVIA
ESTADO MEMORIAL DE SERVICIO DE PERSONAL DEL CONGRESO LOCAL 2018-2021

EJE
 20 de Dic. 20
 199 27 de Dic.

Total Mensual Nivel de Egresos	Centro	Ejercicio	NOVA SERVICIO PERSONAL		SERVICIOS DE PERSONAL		SERVICIOS DE PERSONAL		SERVICIOS DE PERSONAL		SERVICIOS DE PERSONAL		SERVICIOS DE PERSONAL		SERVICIOS DE PERSONAL		TOTAL	%	
			Administración	Personal	Administración	Personal	Administración	Personal	Administración	Personal	Administración	Personal	Administración	Personal	Administración	Personal			
2018 - 1 ABRIL (18)	101-000-000-000-000-000	670	670	0.00	0.00	0.00	0.00	0.00	0.00	0.00	0.00	0.00	0.00	0.00	0.00	0.00	0.00	0.00	0.00
2018 - 1 ABRIL (18)	101-000-000-000-000-000	670	670	0.00	0.00	0.00	0.00	0.00	0.00	0.00	0.00	0.00	0.00	0.00	0.00	0.00	0.00	0.00	0.00
2018 - 1 ABRIL (18)	101-000-000-000-000-000	670	670	0.00	0.00	0.00	0.00	0.00	0.00	0.00	0.00	0.00	0.00	0.00	0.00	0.00	0.00	0.00	0.00
2018 - 1 ABRIL (18)	101-000-000-000-000-000	670	670	0.00	0.00	0.00	0.00	0.00	0.00	0.00	0.00	0.00	0.00	0.00	0.00	0.00	0.00	0.00	0.00
2018 - 1 ABRIL (18)	101-000-000-000-000-000	670	670	0.00	0.00	0.00	0.00	0.00	0.00	0.00	0.00	0.00	0.00	0.00	0.00	0.00	0.00	0.00	0.00
2018 - 1 ABRIL (18)	101-000-000-000-000-000	670	670	0.00	0.00	0.00	0.00	0.00	0.00	0.00	0.00	0.00	0.00	0.00	0.00	0.00	0.00	0.00	0.00
2018 - 1 ABRIL (18)	101-000-000-000-000-000	670	670	0.00	0.00	0.00	0.00	0.00	0.00	0.00	0.00	0.00	0.00	0.00	0.00	0.00	0.00	0.00	0.00
2018 - 1 ABRIL (18)	101-000-000-000-000-000	670	670	0.00	0.00	0.00	0.00	0.00	0.00	0.00	0.00	0.00	0.00	0.00	0.00	0.00	0.00	0.00	0.00
2018 - 1 ABRIL (18)	101-000-000-000-000-000	670	670	0.00	0.00	0.00	0.00	0.00	0.00	0.00	0.00	0.00	0.00	0.00	0.00	0.00	0.00	0.00	0.00
2018 - 1 ABRIL (18)	101-000-000-000-000-000	670	670	0.00	0.00	0.00	0.00	0.00	0.00	0.00	0.00	0.00	0.00	0.00	0.00	0.00	0.00	0.00	0.00

101-000-000-000-000-000

101-000-000-000-000-000

101-000-000-000-000-000

101-000-000-000-000-000

101-000-000-000-000-000

 GOBIERNO DEL ESTADO DE PODULIVUA
 SECRETARÍA DE ECONOMÍA
 DIRECCIÓN DE PRESUPUESTO Y CONTABILIDAD
 2018-2021

 ASAMBLA LEGISLATIVA DEL ESTADO DE PODULIVUA
 2018-2021

 CONGRESO LOCAL DEL ESTADO DE PODULIVUA
 2018-2021

 ASAMBLA LEGISLATIVA DEL ESTADO DE PODULIVUA
 2018-2021

ESTADO PRESUPUESTAL DE EGRESOS
FIDUCIARIA

EJE
2010-2021
No. 2010-05

Cuenta de Egresos	Cuenta de Ingresos	NOMENCLATURA DE EGRESOS			EGRESOS ACTUALES			ANALISIS
		Subcuenta	Subcuenta	Subcuenta	Subcuenta	Subcuenta	Subcuenta	
...

...
...

...
...

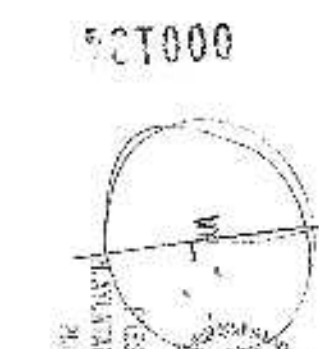
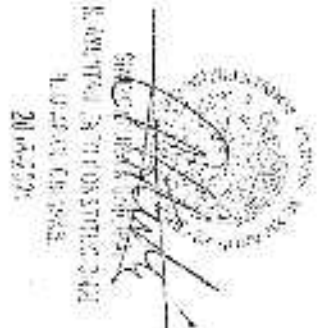

ESTADO PRESUPUESTAL DE EGRESOS

ZULIAPAN

ESTADO PRESUPUESTAL DE EGRESOS DEL PERIODO DEL 01/01/2019 AL 31/12/2019

2019-2019

2019-2019

Clasificación Presupuestal	Descripción	Fuente de Ingresos	ESTADO PRESUPUESTAL DE EGRESOS			ESTADO PRESUPUESTAL DE EGRESOS			ESTADO PRESUPUESTAL DE EGRESOS			ESTADO PRESUPUESTAL DE EGRESOS		
			Presupuesto	Compras	Transferencias	Presupuesto	Compras	Transferencias	Presupuesto	Compras	Transferencias	Presupuesto	Compras	Transferencias

111-101-0000-0000-0000-0000	ESTADO PRESUPUESTAL DE EGRESOS DEL PERIODO DEL 01/01/2019 AL 31/12/2019	ESTADO PRESUPUESTAL DE EGRESOS DEL PERIODO DEL 01/01/2019 AL 31/12/2019	ESTADO PRESUPUESTAL DE EGRESOS DEL PERIODO DEL 01/01/2019 AL 31/12/2019	ESTADO PRESUPUESTAL DE EGRESOS DEL PERIODO DEL 01/01/2019 AL 31/12/2019	ESTADO PRESUPUESTAL DE EGRESOS DEL PERIODO DEL 01/01/2019 AL 31/12/2019	ESTADO PRESUPUESTAL DE EGRESOS DEL PERIODO DEL 01/01/2019 AL 31/12/2019	ESTADO PRESUPUESTAL DE EGRESOS DEL PERIODO DEL 01/01/2019 AL 31/12/2019	ESTADO PRESUPUESTAL DE EGRESOS DEL PERIODO DEL 01/01/2019 AL 31/12/2019	ESTADO PRESUPUESTAL DE EGRESOS DEL PERIODO DEL 01/01/2019 AL 31/12/2019	ESTADO PRESUPUESTAL DE EGRESOS DEL PERIODO DEL 01/01/2019 AL 31/12/2019	ESTADO PRESUPUESTAL DE EGRESOS DEL PERIODO DEL 01/01/2019 AL 31/12/2019	ESTADO PRESUPUESTAL DE EGRESOS DEL PERIODO DEL 01/01/2019 AL 31/12/2019	ESTADO PRESUPUESTAL DE EGRESOS DEL PERIODO DEL 01/01/2019 AL 31/12/2019	ESTADO PRESUPUESTAL DE EGRESOS DEL PERIODO DEL 01/01/2019 AL 31/12/2019	ESTADO PRESUPUESTAL DE EGRESOS DEL PERIODO DEL 01/01/2019 AL 31/12/2019	ESTADO PRESUPUESTAL DE EGRESOS DEL PERIODO DEL 01/01/2019 AL 31/12/2019	ESTADO PRESUPUESTAL DE EGRESOS DEL PERIODO DEL 01/01/2019 AL 31/12/2019
-----------------------------	---	---	---	---	---	---	---	---	---	---	---	---	---	---	---	---	---

ESTADO PRESUPUESTAL DE EGRESOS DEL PERIODO DEL 01/01/2019 AL 31/12/2019

ESTADO PRESUPUESTAL DE EGRESOS DEL PERIODO DEL 01/01/2019 AL 31/12/2019

ESTADO PRESUPUESTAL DE EGRESOS DEL PERIODO DEL 01/01/2019 AL 31/12/2019

ESTADO PRESUPUESTAL DE EGRESOS DEL PERIODO DEL 01/01/2019 AL 31/12/2019

ESTADO PRESUPUESTAL DE EGRESOS DEL PERIODO DEL 01/01/2019 AL 31/12/2019

ESTADO PRESUPUESTAL DE EGRESOS DEL PERIODO DEL 01/01/2019 AL 31/12/2019

ESTADO PRESUPUESTAL DE EGRESOS DEL PERIODO DEL 01/01/2019 AL 31/12/2019

ESTADO PRESUPUESTAL DE EGRESOS DEL PERIODO DEL 01/01/2019 AL 31/12/2019

ESTADO PRESUPUESTAL DE EGRESOS DEL PERIODO DEL 01/01/2019 AL 31/12/2019

ESTADO PRESUPUESTAL DE EGRESOS DEL PERIODO DEL 01/01/2019 AL 31/12/2019

ESTADO PRESUPUESTAL DE EGRESOS

GUATEMALA

ESTADO PRESUPUESTAL DE EGRESOS DEL EJERCICIO FINANCIERO 2019 (2019)

2019

23 abr 20

07:46:23

Código presupuestal del artículo	Descripción	No. de meses	SOLICITUDS DE EGRESOS					SOLICITUDS DE EGRESOS					ANEXO
			SOLICITUDS DE EGRESOS			SOLICITUDS DE EGRESOS		SOLICITUDS DE EGRESOS			SOLICITUDS DE EGRESOS		
			Presupuestal	Actual	Revisado	Presupuestal	Actual	Presupuestal	Actual	Presupuestal	Actual	Presupuestal	

6500	65000000000000000000	12	0	0	0	0	0	0	0	0	0	0	0	0	0	
6500	65000000000000000000	12	0	0	0	0	0	0	0	0	0	0	0	0	0	
6500	65000000000000000000	12	0	0	0	0	0	0	0	0	0	0	0	0	0	
6500	65000000000000000000	12	0	0	0	0	0	0	0	0	0	0	0	0	0	
6500	65000000000000000000	12	0	0	0	0	0	0	0	0	0	0	0	0	0	

6500	65000000000000000000	12	0	0	0	0	0	0	0	0	0	0	0	0	0	
6500	65000000000000000000	12	0	0	0	0	0	0	0	0	0	0	0	0	0	
6500	65000000000000000000	12	0	0	0	0	0	0	0	0	0	0	0	0	0	
6500	65000000000000000000	12	0	0	0	0	0	0	0	0	0	0	0	0	0	
6500	65000000000000000000	12	0	0	0	0	0	0	0	0	0	0	0	0	0	

6500	65000000000000000000	12	0	0	0	0	0	0	0	0	0	0	0	0	0	
6500	65000000000000000000	12	0	0	0	0	0	0	0	0	0	0	0	0	0	
6500	65000000000000000000	12	0	0	0	0	0	0	0	0	0	0	0	0	0	
6500	65000000000000000000	12	0	0	0	0	0	0	0	0	0	0	0	0	0	
6500	65000000000000000000	12	0	0	0	0	0	0	0	0	0	0	0	0	0	

 SECRETARIA DE ECONOMIA Y FINANZAS
 GUATEMALA

 GOBIERNO GENERAL
 GUATEMALA

 GOBIERNO GENERAL
 GUATEMALA

 GOBIERNO GENERAL
 GUATEMALA

0001000

ESTADO PRESUPUESTAL DE EGRESOS

PROVISORIO

PLAN DE PRESUPUESTAL DE EGRESOS DEL PERIODO: DEL EJERCICIO FISCAL 2019/2020

EP

22.06.20

02/09/2019

Código de Clasificación presupuestal	Descripción	Presupuesto	COP			COP			COP			COP			Total	Porcentaje	Código de Clasificación presupuestal	Descripción	Presupuesto	Porcentaje
			Ejecutado			Ejecutado			Ejecutado			Ejecutado								
			Valor	%	Cumulado	Valor	%	Cumulado	Valor	%	Cumulado	Valor	%	Cumulado						

101-001-0000-0000-0000	RECURSOS ASIGNADOS	0.00	0.00	0.00	0.00	0.00	0.00	0.00	0.00	0.00	0.00	0.00	0.00	0.00	0.00	101-001-0000-0000-0000	RECURSOS ASIGNADOS	0.00	0.00
------------------------	--------------------	------	------	------	------	------	------	------	------	------	------	------	------	------	------	------------------------	--------------------	------	------

101-001-0000-0000-0000	RECURSOS ASIGNADOS	0.00	0.00	0.00	0.00	0.00	0.00	0.00	0.00	0.00	0.00	0.00	0.00	0.00	0.00	101-001-0000-0000-0000	RECURSOS ASIGNADOS	0.00	0.00
------------------------	--------------------	------	------	------	------	------	------	------	------	------	------	------	------	------	------	------------------------	--------------------	------	------

101-001-0000-0000-0000	RECURSOS ASIGNADOS	0.00	0.00	0.00	0.00	0.00	0.00	0.00	0.00	0.00	0.00	0.00	0.00	0.00	0.00	101-001-0000-0000-0000	RECURSOS ASIGNADOS	0.00	0.00
------------------------	--------------------	------	------	------	------	------	------	------	------	------	------	------	------	------	------	------------------------	--------------------	------	------

101-001-0000-0000-0000	RECURSOS ASIGNADOS	0.00	0.00	0.00	0.00	0.00	0.00	0.00	0.00	0.00	0.00	0.00	0.00	0.00	0.00	101-001-0000-0000-0000	RECURSOS ASIGNADOS	0.00	0.00
------------------------	--------------------	------	------	------	------	------	------	------	------	------	------	------	------	------	------	------------------------	--------------------	------	------

101-001-0000-0000-0000	RECURSOS ASIGNADOS	0.00	0.00	0.00	0.00	0.00	0.00	0.00	0.00	0.00	0.00	0.00	0.00	0.00	0.00	101-001-0000-0000-0000	RECURSOS ASIGNADOS	0.00	0.00
------------------------	--------------------	------	------	------	------	------	------	------	------	------	------	------	------	------	------	------------------------	--------------------	------	------

101-001-0000-0000-0000	RECURSOS ASIGNADOS	0.00	0.00	0.00	0.00	0.00	0.00	0.00	0.00	0.00	0.00	0.00	0.00	0.00	0.00	101-001-0000-0000-0000	RECURSOS ASIGNADOS	0.00	0.00
------------------------	--------------------	------	------	------	------	------	------	------	------	------	------	------	------	------	------	------------------------	--------------------	------	------

101-001-0000-0000-0000	RECURSOS ASIGNADOS	0.00	0.00	0.00	0.00	0.00	0.00	0.00	0.00	0.00	0.00	0.00	0.00	0.00	0.00	101-001-0000-0000-0000	RECURSOS ASIGNADOS	0.00	0.00
------------------------	--------------------	------	------	------	------	------	------	------	------	------	------	------	------	------	------	------------------------	--------------------	------	------

SECRETARÍA DE ECONOMÍA
 DIRECCIÓN GENERAL DE PRESUPUESTOS
 SECCIÓN DE PRESUPUESTOS DE EGRESOS
 2019/2020

SECRETARÍA DE ECONOMÍA
 DIRECCIÓN GENERAL DE PRESUPUESTOS
 SECCIÓN DE PRESUPUESTOS DE EGRESOS
 2019/2020

SECRETARÍA DE ECONOMÍA
 DIRECCIÓN GENERAL DE PRESUPUESTOS
 SECCIÓN DE PRESUPUESTOS DE EGRESOS
 2019/2020

SECRETARÍA DE ECONOMÍA
 DIRECCIÓN GENERAL DE PRESUPUESTOS
 SECCIÓN DE PRESUPUESTOS DE EGRESOS
 2019/2020

SECRETARÍA DE ECONOMÍA
 DIRECCIÓN GENERAL DE PRESUPUESTOS
 SECCIÓN DE PRESUPUESTOS DE EGRESOS
 2019/2020

ESTADO PRESUPUESTAL DE EGRESOS
MUNICIPAL

ESTADO PRESUPUESTAL DE EGRESOS DEL EJERCICIO DE EJECUCION 2012

FECHA: 2012-09-30
PÁG. 20 DE 25

Código	Descripción	Unidad	ESTADO PRESUPUESTAL DE EGRESOS				ESTADO PRESUPUESTAL DE EGRESOS				ESTADO PRESUPUESTAL DE EGRESOS				ESTADO PRESUPUESTAL DE EGRESOS				
			Presupuesto	Cometido	Pagos	Cancelado	Presupuesto	Cometido	Pagos	Cancelado	Presupuesto	Cometido	Pagos	Cancelado	Presupuesto	Cometido	Pagos	Cancelado	
100	100 - Gastos Generales	100	100	100	100	100	100	100	100	100	100	100	100	100	100	100	100	100	
101	101 - Gastos de Personal	101	101	101	101	101	101	101	101	101	101	101	101	101	101	101	101	101	101
102	102 - Gastos de Materiales	102	102	102	102	102	102	102	102	102	102	102	102	102	102	102	102	102	102
103	103 - Gastos de Servicios	103	103	103	103	103	103	103	103	103	103	103	103	103	103	103	103	103	103
104	104 - Gastos de Viajes	104	104	104	104	104	104	104	104	104	104	104	104	104	104	104	104	104	104
105	105 - Gastos de Representación	105	105	105	105	105	105	105	105	105	105	105	105	105	105	105	105	105	105
106	106 - Gastos de Mantenimiento	106	106	106	106	106	106	106	106	106	106	106	106	106	106	106	106	106	106
107	107 - Gastos de Reparación	107	107	107	107	107	107	107	107	107	107	107	107	107	107	107	107	107	107
108	108 - Gastos de Energía	108	108	108	108	108	108	108	108	108	108	108	108	108	108	108	108	108	108
109	109 - Gastos de Agua	109	109	109	109	109	109	109	109	109	109	109	109	109	109	109	109	109	109
110	110 - Gastos de Telefonía	110	110	110	110	110	110	110	110	110	110	110	110	110	110	110	110	110	110
111	111 - Gastos de Internet	111	111	111	111	111	111	111	111	111	111	111	111	111	111	111	111	111	111
112	112 - Gastos de Alquiler	112	112	112	112	112	112	112	112	112	112	112	112	112	112	112	112	112	112
113	113 - Gastos de Seguros	113	113	113	113	113	113	113	113	113	113	113	113	113	113	113	113	113	113
114	114 - Gastos de Arrendamiento	114	114	114	114	114	114	114	114	114	114	114	114	114	114	114	114	114	114
115	115 - Gastos de Depreciación	115	115	115	115	115	115	115	115	115	115	115	115	115	115	115	115	115	115
116	116 - Gastos de Amortización	116	116	116	116	116	116	116	116	116	116	116	116	116	116	116	116	116	116
117	117 - Gastos de Intereses	117	117	117	117	117	117	117	117	117	117	117	117	117	117	117	117	117	117
118	118 - Gastos de Dividendos	118	118	118	118	118	118	118	118	118	118	118	118	118	118	118	118	118	118
119	119 - Gastos de Impuestos	119	119	119	119	119	119	119	119	119	119	119	119	119	119	119	119	119	119
120	120 - Gastos de Transferencias	120	120	120	120	120	120	120	120	120	120	120	120	120	120	120	120	120	120
121	121 - Gastos de Subsidios	121	121	121	121	121	121	121	121	121	121	121	121	121	121	121	121	121	121
122	122 - Gastos de Donaciones	122	122	122	122	122	122	122	122	122	122	122	122	122	122	122	122	122	122
123	123 - Gastos de Otros	123	123	123	123	123	123	123	123	123	123	123	123	123	123	123	123	123	123

SECRETARÍA DE ECONOMÍA
ESTADO PRESUPUESTAL DE EGRESOS DEL EJERCICIO DE EJECUCION 2012

SECRETARÍA DE ECONOMÍA
ESTADO PRESUPUESTAL DE EGRESOS DEL EJERCICIO DE EJECUCION 2012

SECRETARÍA DE ECONOMÍA
ESTADO PRESUPUESTAL DE EGRESOS DEL EJERCICIO DE EJECUCION 2012

SECRETARÍA DE ECONOMÍA
ESTADO PRESUPUESTAL DE EGRESOS DEL EJERCICIO DE EJECUCION 2012

SECRETARÍA DE ECONOMÍA
ESTADO PRESUPUESTAL DE EGRESOS DEL EJERCICIO DE EJECUCION 2012

**ESTUDIO PRESUPUESTAL DE EGRESOS
ANUALIZADO**

ESTUDIO PRESUPUESTAL DE EGRESOS DEL RECURSO UID 01-02-2019 21/11/2019

EPE
25 de 30
19/11/2019

Código de Cuenta	Descripción	%	Miles		Cientos		Milésimas		Total		Subtotal		%	
			Presup.	Actual.	Presup.	Actual.	Presup.	Actual.	Presup.	Actual.	Presup.	Actual.		
01-02-2019	RECURSOS DE CAPITAL	100	400	400	00	00	00	00	400	400	00	00	100	100
01-02-2019-01	RECURSOS DE CAPITAL	100	400	400	00	00	00	00	400	400	00	00	100	100
01-02-2019-01-01	RECURSOS DE CAPITAL	100	400	400	00	00	00	00	400	400	00	00	100	100
01-02-2019-01-01-01	RECURSOS DE CAPITAL	100	400	400	00	00	00	00	400	400	00	00	100	100
01-02-2019-01-01-01-01	RECURSOS DE CAPITAL	100	400	400	00	00	00	00	400	400	00	00	100	100
01-02-2019-01-01-01-01-01	RECURSOS DE CAPITAL	100	400	400	00	00	00	00	400	400	00	00	100	100
01-02-2019-01-01-01-01-01-01	RECURSOS DE CAPITAL	100	400	400	00	00	00	00	400	400	00	00	100	100
01-02-2019-01-01-01-01-01-01-01	RECURSOS DE CAPITAL	100	400	400	00	00	00	00	400	400	00	00	100	100
01-02-2019-01-01-01-01-01-01-01-01	RECURSOS DE CAPITAL	100	400	400	00	00	00	00	400	400	00	00	100	100



 DE LA MUNICIPALIDAD MUNICIPAL
 DE PILI, ILOCOS NOROCCIDENTAL
 2018-2021



 GOBIERNO PROVINCIAL
 ILOCOS NOROCCIDENTAL
 2018-2021

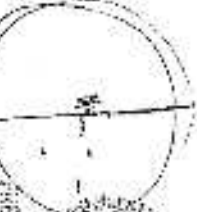

 GOBIERNO PROVINCIAL
 ILOCOS NOROCCIDENTAL
 2018-2021

000100

ESTADO PRESUPUESTAL DE EGRESOS
MOLIMANA

ESTADO PRESUPUESTAL DE EGRESOS DEL PERIODO DE EJERCICIO: 01/01/2018 - 31/12/2018

FECHA: 23/06/21
PÁG: 04/04/21

Código de Cuenta de Cuentas de Gastos	Descripción	Asignación	Saldo al 31/12/2017		Presupuesto 2018		Ejecución 2018		Saldo al 31/12/2018		Porcentaje de Ejecución	Observaciones
			Presupuesto	Realizado	Presupuesto	Realizado	Presupuesto	Realizado				

000-000-000-000	CONTRATACION DE SERVICIOS	100	100	100	100	100	100	100	100	100	100	
000-000-000-000	CONTRATACION DE SERVICIOS	100	100	100	100	100	100	100	100	100	100	
000-000-000-000	CONTRATACION DE SERVICIOS	100	100	100	100	100	100	100	100	100	100	

000-000-000-000	CONTRATACION DE SERVICIOS	100	100	100	100	100	100	100	100	100	100	
000-000-000-000	CONTRATACION DE SERVICIOS	100	100	100	100	100	100	100	100	100	100	
000-000-000-000	CONTRATACION DE SERVICIOS	100	100	100	100	100	100	100	100	100	100	

000-000-000-000	CONTRATACION DE SERVICIOS	100	100	100	100	100	100	100	100	100	100	
000-000-000-000	CONTRATACION DE SERVICIOS	100	100	100	100	100	100	100	100	100	100	
000-000-000-000	CONTRATACION DE SERVICIOS	100	100	100	100	100	100	100	100	100	100	

SECRETARÍA DE GOBIERNO
MOLIMANA

COMISIÓN NACIONAL
DE ADMINISTRACIÓN
PÚBLICA
2018-2021

COMISIÓN NACIONAL
DE ADMINISTRACIÓN
PÚBLICA
2018-2021

COMISIÓN NACIONAL
DE ADMINISTRACIÓN
PÚBLICA
2018-2021

000170

COMISIÓN NACIONAL
DE ADMINISTRACIÓN
PÚBLICA
2018-2021

ESTADO PRESUPUESTAL DE EGRESOS
GUADALAJARA

PERIODO: MES DE FEBRERO DE 2021 DEL EJERCICIO FINANCIERO DE 2021

FECHA: 21/02/21
HORA: 15:00

Cuenta de Egresos	Cuenta de Egresos	Cuenta de Egresos	Cuenta de Egresos	Cuenta de Egresos	Cuenta de Egresos	ESTADO PRESUPUESTAL DE EGRESOS		ESTADO PRESUPUESTAL DE EGRESOS		ESTADO PRESUPUESTAL DE EGRESOS		ESTADO PRESUPUESTAL DE EGRESOS	
						Presupuesto	Realizado	Presupuesto	Realizado	Presupuesto	Realizado	Presupuesto	Realizado
100-000-0000-0000-0000-0000	100-000-0000-0000-0000-0000	100-000-0000-0000-0000-0000	100-000-0000-0000-0000-0000	100-000-0000-0000-0000-0000	100-000-0000-0000-0000-0000	100-000-0000-0000-0000-0000	100-000-0000-0000-0000-0000	100-000-0000-0000-0000-0000	100-000-0000-0000-0000-0000	100-000-0000-0000-0000-0000	100-000-0000-0000-0000-0000	100-000-0000-0000-0000-0000	100-000-0000-0000-0000-0000
100-000-0000-0000-0000-0000	100-000-0000-0000-0000-0000	100-000-0000-0000-0000-0000	100-000-0000-0000-0000-0000	100-000-0000-0000-0000-0000	100-000-0000-0000-0000-0000	100-000-0000-0000-0000-0000	100-000-0000-0000-0000-0000	100-000-0000-0000-0000-0000	100-000-0000-0000-0000-0000	100-000-0000-0000-0000-0000	100-000-0000-0000-0000-0000	100-000-0000-0000-0000-0000	100-000-0000-0000-0000-0000

SECRETARÍA DE ECONOMÍA
ESTADO DE GUADALAJARA

SECRETARÍA DE ECONOMÍA
ESTADO DE GUADALAJARA

SECRETARÍA DE ECONOMÍA
ESTADO DE GUADALAJARA

SECRETARÍA DE ECONOMÍA
ESTADO DE GUADALAJARA

SECRETARÍA DE ECONOMÍA
ESTADO DE GUADALAJARA

ESTADO PRESUPUESTAL DE EGRESOS 2018-2021

RESOLUCIÓN DEL CONCEJO MUNICIPAL N° 102-2018

EPM
24631030
PM 4179-01

Código y Descripción de Rubros	Unidad	Fuente de Recurso	Valores del Ejercicio				Valores de los Periodos				Valores de los Ejercicios				Saldo
			Presupuesto	Comprobado	Ejecutado	Pendiente	2018	2019	2020	2021	2018	2019	2020	2021	
201-010-1000-0000-0000	OTROS GASTOS	800	0.00	0.00	0.00	0.00	0.00	0.00	0.00	0.00	0.00	0.00	0.00	0.00	0.00
201-010-1000-0000-0000	OTROS GASTOS	800	0.00	0.00	0.00	0.00	0.00	0.00	0.00	0.00	0.00	0.00	0.00	0.00	0.00
201-010-1000-0000-0000	OTROS GASTOS	800	0.00	0.00	0.00	0.00	0.00	0.00	0.00	0.00	0.00	0.00	0.00	0.00	0.00
201-010-1000-0000-0000	OTROS GASTOS	800	0.00	0.00	0.00	0.00	0.00	0.00	0.00	0.00	0.00	0.00	0.00	0.00	0.00
201-010-1000-0000-0000	OTROS GASTOS	800	0.00	0.00	0.00	0.00	0.00	0.00	0.00	0.00	0.00	0.00	0.00	0.00	0.00
201-010-1000-0000-0000	OTROS GASTOS	800	0.00	0.00	0.00	0.00	0.00	0.00	0.00	0.00	0.00	0.00	0.00	0.00	0.00
201-010-1000-0000-0000	OTROS GASTOS	800	0.00	0.00	0.00	0.00	0.00	0.00	0.00	0.00	0.00	0.00	0.00	0.00	0.00
201-010-1000-0000-0000	OTROS GASTOS	800	0.00	0.00	0.00	0.00	0.00	0.00	0.00	0.00	0.00	0.00	0.00	0.00	0.00
201-010-1000-0000-0000	OTROS GASTOS	800	0.00	0.00	0.00	0.00	0.00	0.00	0.00	0.00	0.00	0.00	0.00	0.00	0.00
201-010-1000-0000-0000	OTROS GASTOS	800	0.00	0.00	0.00	0.00	0.00	0.00	0.00	0.00	0.00	0.00	0.00	0.00	0.00
201-010-1000-0000-0000	OTROS GASTOS	800	0.00	0.00	0.00	0.00	0.00	0.00	0.00	0.00	0.00	0.00	0.00	0.00	0.00
201-010-1000-0000-0000	OTROS GASTOS	800	0.00	0.00	0.00	0.00	0.00	0.00	0.00	0.00	0.00	0.00	0.00	0.00	0.00

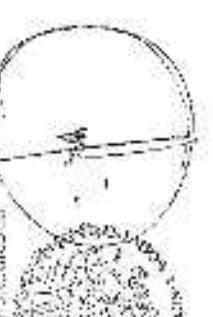

000142

ESTUDIO PRESUPUESTAL DE EGRESOS
PROLISARSA
ESTUDIO PRESUPUESTAL DE EGRESOS DEL PERIODO DEL 01/01/2019 AL 31/12/2019

CPE
 23 MAR 21
 12:48:04

Código de Cuenta de Cuentas de Gastos	Código de Cuenta de Gastos	Descripción	Cuenta de Gastos		Cuenta de Gastos		Cuenta de Gastos		Cuenta de Gastos		Cuenta de Gastos		Cuenta de Gastos	Cuenta de Gastos
			Presupuesto	Realizado	Presupuesto	Realizado	Presupuesto	Realizado	Presupuesto	Realizado	Presupuesto	Realizado		

001	001	001	001	001	001	001	001	001	001	001	001	001	001	001
-----	-----	-----	-----	-----	-----	-----	-----	-----	-----	-----	-----	-----	-----	-----

002	002	002	002	002	002	002	002	002	002	002	002	002	002	002
-----	-----	-----	-----	-----	-----	-----	-----	-----	-----	-----	-----	-----	-----	-----

003	003	003	003	003	003	003	003	003	003	003	003	003	003	003
-----	-----	-----	-----	-----	-----	-----	-----	-----	-----	-----	-----	-----	-----	-----

004	004	004	004	004	004	004	004	004	004	004	004	004	004	004
-----	-----	-----	-----	-----	-----	-----	-----	-----	-----	-----	-----	-----	-----	-----

005	005	005	005	005	005	005	005	005	005	005	005	005	005	005
-----	-----	-----	-----	-----	-----	-----	-----	-----	-----	-----	-----	-----	-----	-----

006	006	006	006	006	006	006	006	006	006	006	006	006	006	006
-----	-----	-----	-----	-----	-----	-----	-----	-----	-----	-----	-----	-----	-----	-----

007	007	007	007	007	007	007	007	007	007	007	007	007	007	007
-----	-----	-----	-----	-----	-----	-----	-----	-----	-----	-----	-----	-----	-----	-----

008	008	008	008	008	008	008	008	008	008	008	008	008	008	008
-----	-----	-----	-----	-----	-----	-----	-----	-----	-----	-----	-----	-----	-----	-----

009	009	009	009	009	009	009	009	009	009	009	009	009	009	009
-----	-----	-----	-----	-----	-----	-----	-----	-----	-----	-----	-----	-----	-----	-----

010	010	010	010	010	010	010	010	010	010	010	010	010	010	010
-----	-----	-----	-----	-----	-----	-----	-----	-----	-----	-----	-----	-----	-----	-----

011	011	011	011	011	011	011	011	011	011	011	011	011	011	011
-----	-----	-----	-----	-----	-----	-----	-----	-----	-----	-----	-----	-----	-----	-----

012	012	012	012	012	012	012	012	012	012	012	012	012	012	012
-----	-----	-----	-----	-----	-----	-----	-----	-----	-----	-----	-----	-----	-----	-----



 MUNICIPALIDAD MUNICIPAL
 DE PROLISARSA
 2019-2021

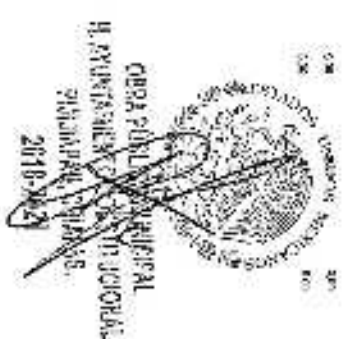

 MUNICIPALIDAD MUNICIPAL
 DE PROLISARSA
 2019-2021



 MUNICIPALIDAD MUNICIPAL
 DE PROLISARSA
 2019-2021

00014

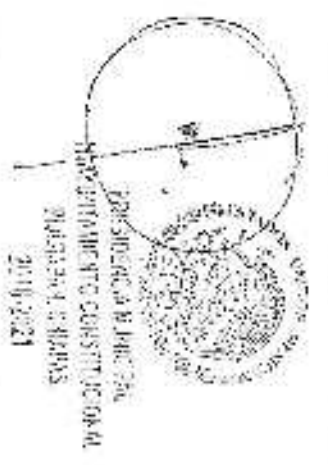

 MUNICIPALIDAD MUNICIPAL
 DE PROLISARSA
 2019-2021

ESTADO PRESUPUESTAL DE EGRESOS

PRINCIPAL

ESTADO MUNICIPAL DE BARROS DEL RECONDO: 28.0.001.001.271.11.02719

SPE

2018-2021

Pag 43 de 53

Código Descripción de cuenta Cuentas Subcuentas	Unidad Medida	Existencia	Cuenta	PRESUPUESTAL					ACTUAL										
				Saldo	Ejecución	Compras	Ejecución	Total	Saldo	Ejecución	Compras	Ejecución	Total						
														2018	2019	2020	2021	2018	2019
28.0.001.001.271.11.02719	100	1	1	0	0	0	0	0	0	0	0	0	0	0	0	0	0	0	0
28.0.001.001.271.11.02719	100	1	1	0	0	0	0	0	0	0	0	0	0	0	0	0	0	0	0
28.0.001.001.271.11.02719	100	1	1	0	0	0	0	0	0	0	0	0	0	0	0	0	0	0	0

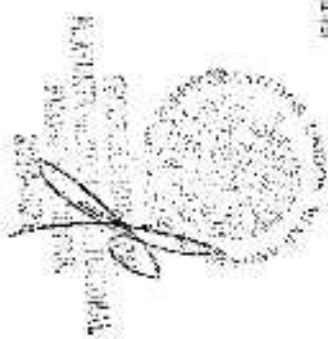

**SECRETARÍA MUNICIPAL
MUNICIPALIDAD DE BARROS DEL RECONDO
PRINCIPAL**

2018-2021



**SECRETARÍA MUNICIPAL
MUNICIPALIDAD DE BARROS DEL RECONDO
PRINCIPAL**

2018-2021

001000

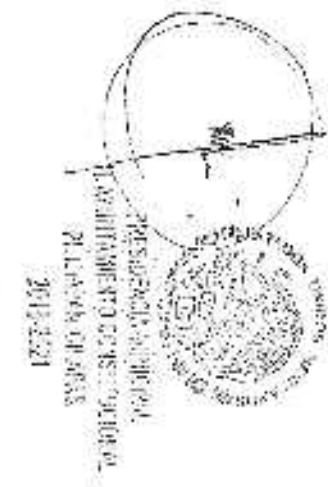

**SECRETARÍA MUNICIPAL
MUNICIPALIDAD DE BARROS DEL RECONDO
PRINCIPAL**

2018-2021

ESTADO PRESUPUESTAL DE GASTOS
PULUPATAN

RPE
23 de Julio de 2021
19:55:06:52

ESTADO PRESUPUESTAL DE GASTOS DEL EJERCICIO DEL PERIODO DE CUENTAS DEL 2019/2020

Código de Cuenta	Descripción	Comercio del Comercio				Ingresos		Saldo Actual		Saldo Inicial	Ingresos	Saldo Final
		Presupuesto	Realizado	%	Diferencia	Presupuesto	%	Presupuesto	%			

400	Salario	200	200	100	0	200	100	200	0	200	200
401	Beneficio	200	200	100	0	200	100	200	0	200	200
402	Seguro	200	200	100	0	200	100	200	0	200	200
403	Comida	200	200	100	0	200	100	200	0	200	200
404	Transporte	200	200	100	0	200	100	200	0	200	200
405	Alquiler	200	200	100	0	200	100	200	0	200	200
406	Gasolina	200	200	100	0	200	100	200	0	200	200
407	Electricidad	200	200	100	0	200	100	200	0	200	200
408	Agua	200	200	100	0	200	100	200	0	200	200
409	Telefonía	200	200	100	0	200	100	200	0	200	200
410	Internet	200	200	100	0	200	100	200	0	200	200
411	Seguros	200	200	100	0	200	100	200	0	200	200
412	Seguros de vida	200	200	100	0	200	100	200	0	200	200
413	Seguros de salud	200	200	100	0	200	100	200	0	200	200
414	Seguros de discapacidad	200	200	100	0	200	100	200	0	200	200
415	Seguros de accidentes	200	200	100	0	200	100	200	0	200	200
416	Seguros de incendio	200	200	100	0	200	100	200	0	200	200
417	Seguros de robo	200	200	100	0	200	100	200	0	200	200
418	Seguros de huracán	200	200	100	0	200	100	200	0	200	200
419	Seguros de terremoto	200	200	100	0	200	100	200	0	200	200
420	Seguros de guerra	200	200	100	0	200	100	200	0	200	200
421	Seguros de terrorismo	200	200	100	0	200	100	200	0	200	200
422	Seguros de atentado	200	200	100	0	200	100	200	0	200	200
423	Seguros de explosión	200	200	100	0	200	100	200	0	200	200
424	Seguros de incendio y robo	200	200	100	0	200	100	200	0	200	200
425	Seguros de incendio y robo con explosión	200	200	100	0	200	100	200	0	200	200
426	Seguros de incendio y robo con explosión y terrorismo	200	200	100	0	200	100	200	0	200	200
427	Seguros de incendio y robo con explosión y atentado	200	200	100	0	200	100	200	0	200	200
428	Seguros de incendio y robo con explosión y guerra	200	200	100	0	200	100	200	0	200	200
429	Seguros de incendio y robo con explosión y terrorismo y atentado	200	200	100	0	200	100	200	0	200	200
430	Seguros de incendio y robo con explosión y guerra y atentado	200	200	100	0	200	100	200	0	200	200
431	Seguros de incendio y robo con explosión y terrorismo y atentado y guerra	200	200	100	0	200	100	200	0	200	200

Código de Cuenta	Descripción	Presupuesto	Realizado	%	Diferencia	Presupuesto	%	Presupuesto	%	Saldo Final
------------------	-------------	-------------	-----------	---	------------	-------------	---	-------------	---	-------------

432	Seguros de incendio y robo con explosión y terrorismo y atentado y guerra y atentado	200	200	100	0	200	100	200	100	200
433	Seguros de incendio y robo con explosión y terrorismo y atentado y guerra y atentado y atentado	200	200	100	0	200	100	200	100	200
434	Seguros de incendio y robo con explosión y terrorismo y atentado y guerra y atentado y atentado y atentado	200	200	100	0	200	100	200	100	200
435	Seguros de incendio y robo con explosión y terrorismo y atentado y guerra y atentado y atentado y atentado y atentado	200	200	100	0	200	100	200	100	200
436	Seguros de incendio y robo con explosión y terrorismo y atentado y guerra y atentado y atentado y atentado y atentado y atentado	200	200	100	0	200	100	200	100	200
437	Seguros de incendio y robo con explosión y terrorismo y atentado y guerra y atentado y atentado y atentado y atentado y atentado y atentado	200	200	100	0	200	100	200	100	200
438	Seguros de incendio y robo con explosión y terrorismo y atentado y guerra y atentado y atentado y atentado y atentado y atentado y atentado y atentado	200	200	100	0	200	100	200	100	200
439	Seguros de incendio y robo con explosión y terrorismo y atentado y guerra y atentado y atentado y atentado y atentado y atentado y atentado y atentado y atentado	200	200	100	0	200	100	200	100	200
440	Seguros de incendio y robo con explosión y terrorismo y atentado y guerra y atentado y atentado y atentado y atentado y atentado y atentado y atentado y atentado y atentado	200	200	100	0	200	100	200	100	200

OFICINA GENERAL DE ADMINISTRACIÓN Y FINANZAS
SECRETARÍA DE ECONOMÍA
 PULUPATAN

OFICINA GENERAL DE ADMINISTRACIÓN Y FINANZAS
SECRETARÍA DE ECONOMÍA
 PULUPATAN
 2010-2021

OFICINA GENERAL DE ADMINISTRACIÓN Y FINANZAS
SECRETARÍA DE ECONOMÍA
 PULUPATAN

OFICINA GENERAL DE ADMINISTRACIÓN Y FINANZAS
SECRETARÍA DE ECONOMÍA
 PULUPATAN
 2010-2021

000150

ESTADO PRESUPUESTAL DE EGRESOS

MIDIAJAPAN

ESTADO PRESUPUESTAL DE EGRESOS DEL REGIMEN DEL 2009/2010 y 2011/2012

EPS
2009-10
Ej. 21 de 22

Código de Proyecto	Código de Cuenta	Descripción	Presupuesto		Ejecución		Saldo		Presupuesto	Ejecución	Saldo
			2009	2010	2009	2010	2009	2010			

100	100	100	100	100	100	100	100	100	100	100	100
100	100	100	100	100	100	100	100	100	100	100	100
100	100	100	100	100	100	100	100	100	100	100	100
100	100	100	100	100	100	100	100	100	100	100	100
100	100	100	100	100	100	100	100	100	100	100	100

100	100	100	100	100	100	100	100	100	100	100	100
100	100	100	100	100	100	100	100	100	100	100	100
100	100	100	100	100	100	100	100	100	100	100	100
100	100	100	100	100	100	100	100	100	100	100	100
100	100	100	100	100	100	100	100	100	100	100	100

100	100	100	100	100	100	100	100	100	100	100	100
100	100	100	100	100	100	100	100	100	100	100	100
100	100	100	100	100	100	100	100	100	100	100	100
100	100	100	100	100	100	100	100	100	100	100	100
100	100	100	100	100	100	100	100	100	100	100	100



OFICINA GENERAL DE ADMINISTRACIÓN PRESUPUESTAL
MIDIAJAPAN
2010-2011

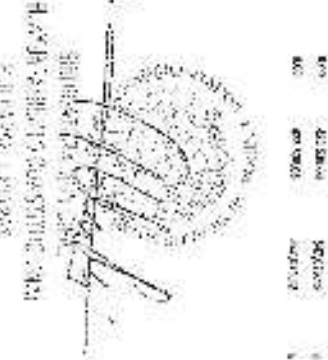

OFICINA GENERAL DE ADMINISTRACIÓN PRESUPUESTAL
MIDIAJAPAN
2010-2011



2010-2011

000177

2010-2011

ESTADO PRESUPUESTAL DE EGRESOS

PULIAPAN

ESTADO PRESUPUESTAL DE EGRESOS DE FEBRERO DEL EJERCICIO FISCAL 2019

Código de Cuenta	Descripción de Cuenta	AGRAZOS		POR EL SECTOR DEL PRESUPUESTO						ESTADO PRESUPUESTAL DE EGRESOS					
		Presupuesto	Realizado	Porcentaje	Compras	Salarios	Bienes	Capital	Otros	Porcentaje	Presupuesto	Realizado	Porcentaje	Saldo	
1000	Salarios	1200	1200	100%											
1100	Compras	1000	1000	100%											
1200	Bienes	800	800	100%											
1300	Capital	500	500	100%											
1400	Otros	100	100	100%											
1500	OTROS	0	0	0%											
1600	OTROS	0	0	0%											
1700	OTROS	0	0	0%											
1800	OTROS	0	0	0%											
1900	OTROS	0	0	0%											
2000	OTROS	0	0	0%											
2100	OTROS	0	0	0%											
2200	OTROS	0	0	0%											
2300	OTROS	0	0	0%											
2400	OTROS	0	0	0%											
2500	OTROS	0	0	0%											
2600	OTROS	0	0	0%											
2700	OTROS	0	0	0%											
2800	OTROS	0	0	0%											
2900	OTROS	0	0	0%											
3000	OTROS	0	0	0%											



 GOBIERNO DEL ESTADO DE CHIAPAS

 SECRETARÍA DE ECONOMÍA

 CARRILLO DE LA GUARDIA

 2018-2021



 GOBIERNO DEL ESTADO DE CHIAPAS

 SECRETARÍA DE ECONOMÍA

 CARRILLO DE LA GUARDIA

 2018-2021



 GOBIERNO DEL ESTADO DE CHIAPAS

 SECRETARÍA DE ECONOMÍA

 CARRILLO DE LA GUARDIA

 2018-2021



 GOBIERNO DEL ESTADO DE CHIAPAS

 SECRETARÍA DE ECONOMÍA

 CARRILLO DE LA GUARDIA

 2018-2021



 GOBIERNO DEL ESTADO DE CHIAPAS

 SECRETARÍA DE ECONOMÍA

 CARRILLO DE LA GUARDIA

 2018-2021

 GOBIERNO DEL ESTADO DE CHIAPAS

 SECRETARÍA DE ECONOMÍA

 CARRILLO DE LA GUARDIA

 2018-2021

ESTADO PRESUPUESTAL DE RRSSOS







FIJILAPAN

PERIODO PRESUPUESTAL DE EJERCICIO DEL EJERCICIO DEL INGRESO Y TERCER TRIMESTRE

Código de Cuenta	Descripción	Fuente	Presupuesto	Ejecución del Presupuesto			Ejecución Actualizada				
				Comprobados	Cuentas	Completados	Presupuesto	Cuentas	Completados	Presupuesto	
100	200	300	400	500	600	700	800	900	1000	1100	1200



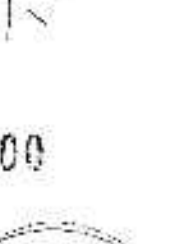

EJE
23 JUN 21
18:25:06 SS

100	200	300	400	500	600	700	800	900	1000	1100	1200
100	200	300	400	500	600	700	800	900	1000	1100	1200
100	200	300	400	500	600	700	800	900	1000	1100	1200
100	200	300	400	500	600	700	800	900	1000	1100	1200
100	200	300	400	500	600	700	800	900	1000	1100	1200
100	200	300	400	500	600	700	800	900	1000	1100	1200
100	200	300	400	500	600	700	800	900	1000	1100	1200
100	200	300	400	500	600	700	800	900	1000	1100	1200
100	200	300	400	500	600	700	800	900	1000	1100	1200
100	200	300	400	500	600	700	800	900	1000	1100	1200
100	200	300	400	500	600	700	800	900	1000	1100	1200
100	200	300	400	500	600	700	800	900	1000	1100	1200
100	200	300	400	500	600	700	800	900	1000	1100	1200

OFICINA GENERAL DE ADMINISTRACION
 GOBIERNO REGIONAL DE FIJILAPAN
 FIJILAPAN, CHILIAS
 2018-2021

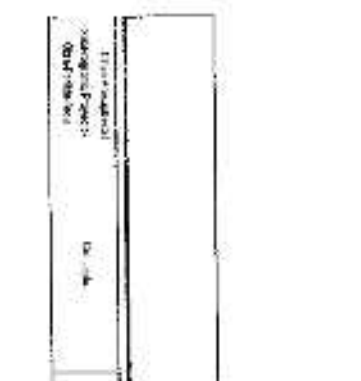
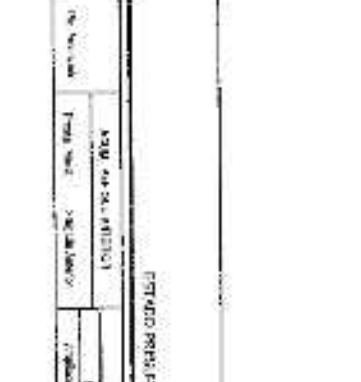
000170

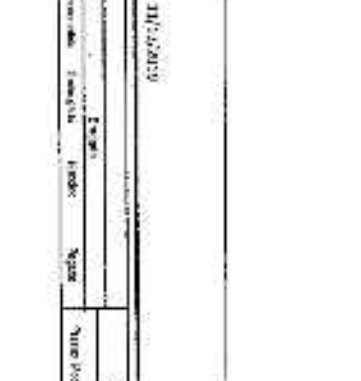
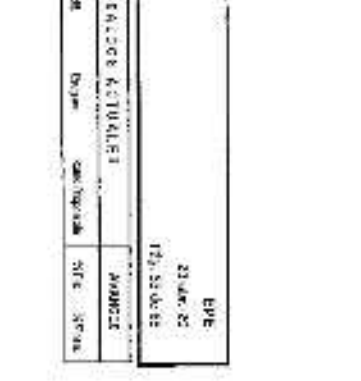
OFICINA GENERAL DE ADMINISTRACION
 GOBIERNO REGIONAL DE FIJILAPAN
 FIJILAPAN, CHILIAS
 2018-2021

ESTADO PRESUPUESTAL DE EGRESOS
PIPIRIAN
ESTADO PRESUPUESTAL DE EGRESOS DEL PERIODO DE CALCULO DEL 01/01/2021

Código de Clasificación	Código de Proyecto	Código de Subproyecto	Código de Programa	Código de Actividad	CÓDIGO DE LOCALIZACIÓN				Código de Proyecto	Código de Subproyecto	Código de Programa	Código de Actividad	Código de Proyecto	Código de Subproyecto	Código de Programa	Código de Actividad
					Municipio	Parish	Sección	Código								

DETALLE DE EGRESOS																
Código de Proyecto	Código de Subproyecto	Código de Programa	Código de Actividad	Código de Proyecto	Código de Subproyecto	Código de Programa	Código de Actividad	Código de Proyecto	Código de Subproyecto	Código de Programa	Código de Actividad	Código de Proyecto	Código de Subproyecto	Código de Programa	Código de Actividad	IMPORTE
																IMPORTE

PROY. DE EDUCACION
 M. 100000000000000
 SUBP. 100000000
 PROY. DE EDUCACION
 M. 100000000000000
 SUBP. 100000000
 PROY. DE EDUCACION
 M. 100000000000000
 SUBP. 100000000

1000	10000000	10000000	10000000	10000000	10000000	10000000	10000000	10000000	10000000	10000000	10000000	10000000	10000000	10000000	10000000	1000
1001	10000000	10000000	10000000	10000000	10000000	10000000	10000000	10000000	10000000	10000000	10000000	10000000	10000000	10000000	10000000	1001

Código de Proyecto	Código de Subproyecto	Código de Programa	Código de Actividad	Código de Proyecto	Código de Subproyecto	Código de Programa	Código de Actividad	Código de Proyecto	Código de Subproyecto	Código de Programa	Código de Actividad	Código de Proyecto	Código de Subproyecto	Código de Programa	Código de Actividad	IMPORTE
1000	10000000	10000000	10000000	10000000	10000000	10000000	10000000	10000000	10000000	10000000	10000000	10000000	10000000	10000000	10000000	1000

 M. 100000000000000 SUBP. 100000000 PROY. DE EDUCACION M. 100000000000000 SUBP. 100000000	2018-2021	MUNICIPALIDAD LOCAL PIPIRIAN 2018-2021
 M. 100000000000000 SUBP. 100000000 PROY. DE EDUCACION M. 100000000000000 SUBP. 100000000	2018-2021	MUNICIPALIDAD LOCAL PIPIRIAN 2018-2021

000153

 M. 100000000000000 SUBP. 100000000 PROY. DE EDUCACION M. 100000000000000 SUBP. 100000000	2018-2021	MUNICIPALIDAD LOCAL PIPIRIAN 2018-2021
---	-----------	--

ESTADO PRESUPUESTAL DE EGRESOS
PUDUJENSA

EJE
21-000-01
Pg. 25 de 60

ESTUDIO RECUPERATIVO DE TERREJOS DEL DICCIONARIO DE PLANIFICACION 9 4/11/2020

Cuenta Anual de Egresos	Descripción	No. de Item	AÑO TEÓRICO 2020		Tercera Evaluación		Cuarta Evaluación		Quinta Evaluación		Sexta Evaluación		SEPTIMA EVALUACIÓN		OCTUBRA A LA FINALIZACIÓN	
			Valor Total	Porcentaje	Valor Total	Porcentaje	Valor Total	Porcentaje	Valor Total	Porcentaje	Valor Total	Porcentaje	Valor Total	Porcentaje	Valor Total	Porcentaje
00000000000000000000	00000000000000000000	000	0.00	0.00	0.00	0.00	0.00	0.00	0.00	0.00	0.00	0.00	0.00	0.00	0.00	0.00
00000000000000000000	00000000000000000000	000	0.00	0.00	0.00	0.00	0.00	0.00	0.00	0.00	0.00	0.00	0.00	0.00	0.00	0.00
00000000000000000000	00000000000000000000	000	0.00	0.00	0.00	0.00	0.00	0.00	0.00	0.00	0.00	0.00	0.00	0.00	0.00	0.00
00000000000000000000	00000000000000000000	000	0.00	0.00	0.00	0.00	0.00	0.00	0.00	0.00	0.00	0.00	0.00	0.00	0.00	0.00
00000000000000000000	00000000000000000000	000	0.00	0.00	0.00	0.00	0.00	0.00	0.00	0.00	0.00	0.00	0.00	0.00	0.00	0.00

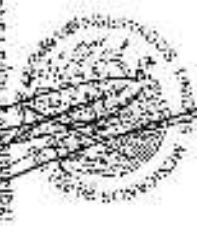

SECRETARÍA DE GOBIERNO
MAYORAMIENTO QUEPESINICIAL
PUDUJENSA, CAJAMAHA, 2018-2021

SUPERINTENDENTE DE LA
RECUPERACIÓN DE TERREJOS

000100

SECRETARÍA DE GOBIERNO
MAYORAMIENTO QUEPESINICIAL
PUDUJENSA, CAJAMAHA, 2018-2021

ESTADO PRESUPUESTAL DE EGRESOS

PODEREJEN

TRIMESTRE PARTIAL DE EGRESOS DEL PERIODO DE INICIADOS EL 2019

22 May 21
15:55:05

Código de Cuenta	Descripción	Presupuesto	Ejecución		Porcentaje		Saldo		Código de Cuenta	Descripción	Presupuesto	Ejecución	Porcentaje	Código de Cuenta	Descripción	Presupuesto	Ejecución	Porcentaje
			Presupuesto	Ejecución	Presupuesto	Ejecución	Presupuesto	Ejecución										

1001	EGRESOS DE PERSONAL	200	811	079	395	395	100	100	100	100	100	100	100	100	100	100	100	100
1001.01	PERSONAL DE SERVICIOS	100	100	100	100	100	100	100	100	100	100	100	100	100	100	100	100	100
1001.01.01	PERSONAL DE SERVICIOS	100	100	100	100	100	100	100	100	100	100	100	100	100	100	100	100	100
1001.01.01.01	PERSONAL DE SERVICIOS	100	100	100	100	100	100	100	100	100	100	100	100	100	100	100	100	100
1001.01.01.01.01	PERSONAL DE SERVICIOS	100	100	100	100	100	100	100	100	100	100	100	100	100	100	100	100	100
1001.01.01.01.01.01	PERSONAL DE SERVICIOS	100	100	100	100	100	100	100	100	100	100	100	100	100	100	100	100	100
1001.01.01.01.01.01.01	PERSONAL DE SERVICIOS	100	100	100	100	100	100	100	100	100	100	100	100	100	100	100	100	100
1001.01.01.01.01.01.01.01	PERSONAL DE SERVICIOS	100	100	100	100	100	100	100	100	100	100	100	100	100	100	100	100	100
1001.01.01.01.01.01.01.01.01	PERSONAL DE SERVICIOS	100	100	100	100	100	100	100	100	100	100	100	100	100	100	100	100	100
1001.01.01.01.01.01.01.01.01.01	PERSONAL DE SERVICIOS	100	100	100	100	100	100	100	100	100	100	100	100	100	100	100	100	100
1001.01.01.01.01.01.01.01.01.01.01	PERSONAL DE SERVICIOS	100	100	100	100	100	100	100	100	100	100	100	100	100	100	100	100	100
1001.01.01.01.01.01.01.01.01.01.01.01	PERSONAL DE SERVICIOS	100	100	100	100	100	100	100	100	100	100	100	100	100	100	100	100	100

1001.01.01.01.01.01.01.01.01.01.01.01.01	PERSONAL DE SERVICIOS	100	100	100	100	100	100	100	100	100	100	100	100	100	100	100	100	100
1001.01.01.01.01.01.01.01.01.01.01.01.01.01	PERSONAL DE SERVICIOS	100	100	100	100	100	100	100	100	100	100	100	100	100	100	100	100	100
1001.01.01.01.01.01.01.01.01.01.01.01.01.01.01	PERSONAL DE SERVICIOS	100	100	100	100	100	100	100	100	100	100	100	100	100	100	100	100	100
1001.01.01.01.01.01.01.01.01.01.01.01.01.01.01.01	PERSONAL DE SERVICIOS	100	100	100	100	100	100	100	100	100	100	100	100	100	100	100	100	100
1001.01.01.01.01.01.01.01.01.01.01.01.01.01.01.01.01	PERSONAL DE SERVICIOS	100	100	100	100	100	100	100	100	100	100	100	100	100	100	100	100	100
1001.01.01.01.01.01.01.01.01.01.01.01.01.01.01.01.01.01	PERSONAL DE SERVICIOS	100	100	100	100	100	100	100	100	100	100	100	100	100	100	100	100	100
1001.01.01.01.01.01.01.01.01.01.01.01.01.01.01.01.01.01.01	PERSONAL DE SERVICIOS	100	100	100	100	100	100	100	100	100	100	100	100	100	100	100	100	100
1001.01.01.01.01.01.01.01.01.01.01.01.01.01.01.01.01.01.01.01	PERSONAL DE SERVICIOS	100	100	100	100	100	100	100	100	100	100	100	100	100	100	100	100	100
1001.01	PERSONAL DE SERVICIOS	100	100	100	100	100	100	100	100	100	100	100	100	100	100	100	100	100
1001.01	PERSONAL DE SERVICIOS	100	100	100	100	100	100	100	100	100	100	100	100	100	100	100	100	100

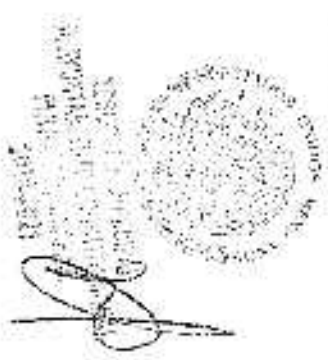

SECRETARÍA DE JUSTICIA Y FIDUCIARIA
 OFICINA PÚBLICA DE ADMINISTRACIÓN
 H. AYUNTAMIENTO DEL MUNICIPIO DE CALLEJÓN DE AZÚCAR, CALLEJÓN DE AZÚCAR, CALLEJÓN DE AZÚCAR
 2019-2021

SECRETARÍA DE JUSTICIA Y FIDUCIARIA
 OFICINA PÚBLICA DE ADMINISTRACIÓN
 H. AYUNTAMIENTO DEL MUNICIPIO DE CALLEJÓN DE AZÚCAR, CALLEJÓN DE AZÚCAR, CALLEJÓN DE AZÚCAR
 2019-2021

0001332

SECRETARÍA DE JUSTICIA Y FIDUCIARIA
 OFICINA PÚBLICA DE ADMINISTRACIÓN
 H. AYUNTAMIENTO DEL MUNICIPIO DE CALLEJÓN DE AZÚCAR, CALLEJÓN DE AZÚCAR, CALLEJÓN DE AZÚCAR
 2019-2021

ESTADO PRESUPUESTAL DE EGRESOS
PULHAPAN

ESTADO PRESUPUESTAL DE EGRESOS DEL FRENDO DEL EJERCICIO FINANCIERO 2010-2011

2010
2011
2012

Código de Egresos	Descripción	Fuente de Recursos	Presupuesto Original			Presupuesto Modificado			Saldo Actual			Comprobado	Saldo	
			Presupuesto	Comprobado	Saldo	Presupuesto	Comprobado	Saldo	Presupuesto	Comprobado	Saldo			
01-01-01-01-01-01	Salarios y sueldos	01	100	100	0	100	100	0	100	100	0	0	0	0
01-01-01-01-01-02	Salarios y sueldos	01	100	100	0	100	100	0	100	100	0	0	0	0
01-01-01-01-01-03	Salarios y sueldos	01	100	100	0	100	100	0	100	100	0	0	0	0
01-01-01-01-01-04	Salarios y sueldos	01	100	100	0	100	100	0	100	100	0	0	0	0
01-01-01-01-01-05	Salarios y sueldos	01	100	100	0	100	100	0	100	100	0	0	0	0
01-01-01-01-01-06	Salarios y sueldos	01	100	100	0	100	100	0	100	100	0	0	0	0
01-01-01-01-01-07	Salarios y sueldos	01	100	100	0	100	100	0	100	100	0	0	0	0
01-01-01-01-01-08	Salarios y sueldos	01	100	100	0	100	100	0	100	100	0	0	0	0
01-01-01-01-01-09	Salarios y sueldos	01	100	100	0	100	100	0	100	100	0	0	0	0
01-01-01-01-01-10	Salarios y sueldos	01	100	100	0	100	100	0	100	100	0	0	0	0
01-01-01-01-01-11	Salarios y sueldos	01	100	100	0	100	100	0	100	100	0	0	0	0
01-01-01-01-01-12	Salarios y sueldos	01	100	100	0	100	100	0	100	100	0	0	0	0
01-01-01-01-01-13	Salarios y sueldos	01	100	100	0	100	100	0	100	100	0	0	0	0
01-01-01-01-01-14	Salarios y sueldos	01	100	100	0	100	100	0	100	100	0	0	0	0
01-01-01-01-01-15	Salarios y sueldos	01	100	100	0	100	100	0	100	100	0	0	0	0
01-01-01-01-01-16	Salarios y sueldos	01	100	100	0	100	100	0	100	100	0	0	0	0
01-01-01-01-01-17	Salarios y sueldos	01	100	100	0	100	100	0	100	100	0	0	0	0
01-01-01-01-01-18	Salarios y sueldos	01	100	100	0	100	100	0	100	100	0	0	0	0
01-01-01-01-01-19	Salarios y sueldos	01	100	100	0	100	100	0	100	100	0	0	0	0
01-01-01-01-01-20	Salarios y sueldos	01	100	100	0	100	100	0	100	100	0	0	0	0
01-01-01-01-01-21	Salarios y sueldos	01	100	100	0	100	100	0	100	100	0	0	0	0
01-01-01-01-01-22	Salarios y sueldos	01	100	100	0	100	100	0	100	100	0	0	0	0
01-01-01-01-01-23	Salarios y sueldos	01	100	100	0	100	100	0	100	100	0	0	0	0
01-01-01-01-01-24	Salarios y sueldos	01	100	100	0	100	100	0	100	100	0	0	0	0
01-01-01-01-01-25	Salarios y sueldos	01	100	100	0	100	100	0	100	100	0	0	0	0
01-01-01-01-01-26	Salarios y sueldos	01	100	100	0	100	100	0	100	100	0	0	0	0
01-01-01-01-01-27	Salarios y sueldos	01	100	100	0	100	100	0	100	100	0	0	0	0
01-01-01-01-01-28	Salarios y sueldos	01	100	100	0	100	100	0	100	100	0	0	0	0
01-01-01-01-01-29	Salarios y sueldos	01	100	100	0	100	100	0	100	100	0	0	0	0
01-01-01-01-01-30	Salarios y sueldos	01	100	100	0	100	100	0	100	100	0	0	0	0

ESTADO PRESUPUESTAL DE EGRESOS DEL FRENDO DEL EJERCICIO FINANCIERO 2010-2011
 H. AYUNTAMIENTO MUNICIPAL
 PULHAPAN, QUERÉTARO



H. AYUNTAMIENTO MUNICIPAL
 PULHAPAN, QUERÉTARO
 2010-2011



H. AYUNTAMIENTO MUNICIPAL
 PULHAPAN, QUERÉTARO
 2010-2011



000133

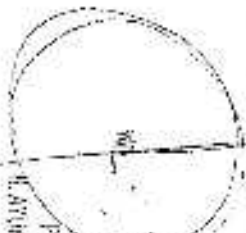

H. AYUNTAMIENTO MUNICIPAL
 PULHAPAN, QUERÉTARO
 2010-2011



ESTADO PRESUPUESTAL DE EGRESOS PUNJABIA ESTADO PRESUPUESTAL DE EGRESOS DEL VENUELO DE SUJESMAN A SUJESMAN

MTC
4-13-21
MTC 00137

Código Presupuestal	Descripción	Tramo	Presupuesto	Presupuesto Ejercido		Presupuesto Ejercido		Presupuesto Ejercido		Presupuesto Ejercido		Presupuesto Ejercido		Saldo	MTC
				Presupuesto	Ejecido	Presupuesto	Ejecido	Presupuesto	Ejecido	Presupuesto	Ejecido	Presupuesto	Ejecido		
1001	1001-1001-1001-1001-1001		1000	1000	1000	1000	1000	1000	1000	1000	1000	1000	1000	0	0
1002	1002-1002-1002-1002-1002		2000	2000	2000	2000	2000	2000	2000	2000	2000	2000	2000	0	0
1003	1003-1003-1003-1003-1003		3000	3000	3000	3000	3000	3000	3000	3000	3000	3000	3000	0	0

Código Presupuestal	Descripción	Tramo	Presupuesto	Presupuesto Ejercido		Presupuesto Ejercido		Presupuesto Ejercido		Presupuesto Ejercido		Presupuesto Ejercido		Saldo	MTC
				Presupuesto	Ejecido	Presupuesto	Ejecido	Presupuesto	Ejecido	Presupuesto	Ejecido				
1004	1004-1004-1004-1004-1004		4000	4000	4000	4000	4000	4000	4000	4000	4000	4000	4000	0	0
1005	1005-1005-1005-1005-1005		5000	5000	5000	5000	5000	5000	5000	5000	5000	5000	5000	0	0
1006	1006-1006-1006-1006-1006		6000	6000	6000	6000	6000	6000	6000	6000	6000	6000	6000	0	0

ESTADO PRESUPUESTAL DE EGRESOS PUNJABIA
ESTADO PRESUPUESTAL DE EGRESOS DEL VENUELO DE SUJESMAN A SUJESMAN

ESTADO PRESUPUESTAL DE EGRESOS PUNJABIA
ESTADO PRESUPUESTAL DE EGRESOS DEL VENUELO DE SUJESMAN A SUJESMAN
2019-2021

ESTADO PRESUPUESTAL DE EGRESOS PUNJABIA
ESTADO PRESUPUESTAL DE EGRESOS DEL VENUELO DE SUJESMAN A SUJESMAN
2019-2021

ESTADO PRESUPUESTAL DE EGRESOS PUNJABIA
ESTADO PRESUPUESTAL DE EGRESOS DEL VENUELO DE SUJESMAN A SUJESMAN
2019-2021

ESTADO PRESUPUESTAL DE EGRESOS

PUERTO RICO

ESTADO PRESUPUESTAL DE EGRESOS DEL FISCAL AÑO 2018

EME

2018-00

001 00 00 00

Código de Cuenta	Descripción	Fuente de Ingresos	Presupuesto Original		Presupuesto Modificado		Ejecución		Saldo		Vencimiento
			Presupuesto	Modificado	Presupuesto	Modificado	Presupuesto	Modificado	Presupuesto	Modificado	

001 00 00 00	ESTADO PRESUPUESTAL DE EGRESOS DEL FISCAL AÑO 2018	001 00 00 00	001 00 00 00	001 00 00 00	001 00 00 00	001 00 00 00	001 00 00 00	001 00 00 00	001 00 00 00	001 00 00 00	001 00 00 00
--------------	--	--------------	--------------	--------------	--------------	--------------	--------------	--------------	--------------	--------------	--------------

001 00 00 00	ESTADO PRESUPUESTAL DE EGRESOS DEL FISCAL AÑO 2018	001 00 00 00	001 00 00 00	001 00 00 00	001 00 00 00	001 00 00 00	001 00 00 00	001 00 00 00	001 00 00 00	001 00 00 00	001 00 00 00
--------------	--	--------------	--------------	--------------	--------------	--------------	--------------	--------------	--------------	--------------	--------------

001 00 00 00	ESTADO PRESUPUESTAL DE EGRESOS DEL FISCAL AÑO 2018	001 00 00 00	001 00 00 00	001 00 00 00	001 00 00 00	001 00 00 00	001 00 00 00	001 00 00 00	001 00 00 00	001 00 00 00	001 00 00 00
--------------	--	--------------	--------------	--------------	--------------	--------------	--------------	--------------	--------------	--------------	--------------

001 00 00 00	ESTADO PRESUPUESTAL DE EGRESOS DEL FISCAL AÑO 2018	001 00 00 00	001 00 00 00	001 00 00 00	001 00 00 00	001 00 00 00	001 00 00 00	001 00 00 00	001 00 00 00	001 00 00 00	001 00 00 00
--------------	--	--------------	--------------	--------------	--------------	--------------	--------------	--------------	--------------	--------------	--------------

001 00 00 00	ESTADO PRESUPUESTAL DE EGRESOS DEL FISCAL AÑO 2018	001 00 00 00	001 00 00 00	001 00 00 00	001 00 00 00	001 00 00 00	001 00 00 00	001 00 00 00	001 00 00 00	001 00 00 00	001 00 00 00
--------------	--	--------------	--------------	--------------	--------------	--------------	--------------	--------------	--------------	--------------	--------------

001 00 00 00	ESTADO PRESUPUESTAL DE EGRESOS DEL FISCAL AÑO 2018	001 00 00 00	001 00 00 00	001 00 00 00	001 00 00 00	001 00 00 00	001 00 00 00	001 00 00 00	001 00 00 00	001 00 00 00	001 00 00 00
--------------	--	--------------	--------------	--------------	--------------	--------------	--------------	--------------	--------------	--------------	--------------

001 00 00 00	ESTADO PRESUPUESTAL DE EGRESOS DEL FISCAL AÑO 2018	001 00 00 00	001 00 00 00	001 00 00 00	001 00 00 00	001 00 00 00	001 00 00 00	001 00 00 00	001 00 00 00	001 00 00 00	001 00 00 00
--------------	--	--------------	--------------	--------------	--------------	--------------	--------------	--------------	--------------	--------------	--------------

001 00 00 00	ESTADO PRESUPUESTAL DE EGRESOS DEL FISCAL AÑO 2018	001 00 00 00	001 00 00 00	001 00 00 00	001 00 00 00	001 00 00 00	001 00 00 00	001 00 00 00	001 00 00 00	001 00 00 00	001 00 00 00
--------------	--	--------------	--------------	--------------	--------------	--------------	--------------	--------------	--------------	--------------	--------------

001 00 00 00	ESTADO PRESUPUESTAL DE EGRESOS DEL FISCAL AÑO 2018	001 00 00 00	001 00 00 00	001 00 00 00	001 00 00 00	001 00 00 00	001 00 00 00	001 00 00 00	001 00 00 00	001 00 00 00	001 00 00 00
--------------	--	--------------	--------------	--------------	--------------	--------------	--------------	--------------	--------------	--------------	--------------

001 00 00 00	ESTADO PRESUPUESTAL DE EGRESOS DEL FISCAL AÑO 2018	001 00 00 00	001 00 00 00	001 00 00 00	001 00 00 00	001 00 00 00	001 00 00 00	001 00 00 00	001 00 00 00	001 00 00 00	001 00 00 00
--------------	--	--------------	--------------	--------------	--------------	--------------	--------------	--------------	--------------	--------------	--------------

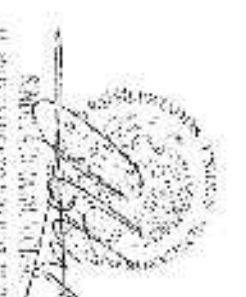

COMPTROLLER GENERAL
 PUERTO RICO
 2018-2021

COMPTROLLER GENERAL
 PUERTO RICO
 2018-2021

COMPTROLLER GENERAL
 PUERTO RICO
 2018-2021

ESTADO PRESUPUESTAL DE GASTOS DEL EJERCICIO FINANCIERO 2019

ESTADO PRESUPUESTAL DE EGRESOS

FINANCIARIO

IFE
2019-01
30 de mayo de 2019

Código de Cuenta de Gastos	Descripción	Cuentas de Gastos		Cuentas de Gastos		Cuentas de Gastos		Cuentas de Gastos		Cuentas de Gastos		Cuentas de Gastos		Cuentas de Gastos	
		Presupuesto	Actualizado	Presupuesto	Actualizado	Presupuesto	Actualizado	Presupuesto	Actualizado	Presupuesto	Actualizado	Presupuesto	Actualizado	Presupuesto	Actualizado

2000	2000	000	000	000	000	000	000	000	000	000	000	000	000	000	000
2001	2001	000	000	000	000	000	000	000	000	000	000	000	000	000	000
2002	2002	000	000	000	000	000	000	000	000	000	000	000	000	000	000
2003	2003	000	000	000	000	000	000	000	000	000	000	000	000	000	000
2004	2004	000	000	000	000	000	000	000	000	000	000	000	000	000	000
2005	2005	000	000	000	000	000	000	000	000	000	000	000	000	000	000
2006	2006	000	000	000	000	000	000	000	000	000	000	000	000	000	000
2007	2007	000	000	000	000	000	000	000	000	000	000	000	000	000	000
2008	2008	000	000	000	000	000	000	000	000	000	000	000	000	000	000
2009	2009	000	000	000	000	000	000	000	000	000	000	000	000	000	000
2010	2010	000	000	000	000	000	000	000	000	000	000	000	000	000	000
2011	2011	000	000	000	000	000	000	000	000	000	000	000	000	000	000
2012	2012	000	000	000	000	000	000	000	000	000	000	000	000	000	000
2013	2013	000	000	000	000	000	000	000	000	000	000	000	000	000	000
2014	2014	000	000	000	000	000	000	000	000	000	000	000	000	000	000
2015	2015	000	000	000	000	000	000	000	000	000	000	000	000	000	000
2016	2016	000	000	000	000	000	000	000	000	000	000	000	000	000	000
2017	2017	000	000	000	000	000	000	000	000	000	000	000	000	000	000
2018	2018	000	000	000	000	000	000	000	000	000	000	000	000	000	000
2019	2019	000	000	000	000	000	000	000	000	000	000	000	000	000	000

SECRETARÍA DE ECONOMÍA
ESTADO PRESUPUESTAL DE EGRESOS
FINANCIARIO
PULQUEPIL CHIHUAHUA
2019-2021

SECRETARÍA DE ECONOMÍA
ESTADO PRESUPUESTAL DE EGRESOS
FINANCIARIO
PULQUEPIL CHIHUAHUA
2019-2021

SECRETARÍA DE ECONOMÍA
ESTADO PRESUPUESTAL DE EGRESOS
FINANCIARIO
PULQUEPIL CHIHUAHUA
2019-2021

ESTADO PRESUPUESTAL DE EGRESOS

FIDUCIARIAN

ESTADO PRESUPUESTAL DE EGRESOS DEL PERIODO DE OCTUBRE DE 2018 AL SEPTIEMBRE DE 2019

EPE
Cuentas de
Pag. 21.00.00

CÁLCULO AL 31/12/19

Cuenta Presupuestal	Subcuenta	Programa	Sub-programa	RESUMEN POR EJERCICIO						CÁLCULO AL 31/12/19		PRESUPUESTADO		
				2018	2019	2018	2019	2018	2019	Presupuesto	Realizado			
01-10-01-01-001-01-001-01-001	01-10-01-01-001-01-001-01-001	01-10-01-01-001-01-001-01-001	01-10-01-01-001-01-001-01-001	100	100	100	100	100	100	100	100	100	100	100

19. EL PRESUPUESTO DE EGRESOS DEL PERIODO DE OCTUBRE DE 2018 AL SEPTIEMBRE DE 2019 SE REFINANCIÓ CON EL SALDO DE EGRESOS DEL PERIODO DE OCTUBRE DE 2018 AL SEPTIEMBRE DE 2019 EN LA CUENTA PRESUPUESTAL 01-10-01-01-001-01-001-01-001 POR EL MONTANTE DE \$100.000.000,00.

SECRETARIO GENERAL DE ADMINISTRACIÓN
SECRETARÍA DE ECONOMÍA
 P. 10-10-01-01-001-01-001-01-001
 C. 210-210-01-001-01-001-01-001
 20-10-2019

SECRETARIO GENERAL DE ADMINISTRACIÓN
SECRETARÍA DE ECONOMÍA
 P. 10-10-01-01-001-01-001-01-001
 C. 210-210-01-001-01-001-01-001
 20-10-2019

000131

SECRETARIO GENERAL DE ADMINISTRACIÓN
SECRETARÍA DE ECONOMÍA
 P. 10-10-01-01-001-01-001-01-001
 C. 210-210-01-001-01-001-01-001
 20-10-2019

DESCRIPCIÓN DE BIENES	CANTIDAD	VALOR	ESTADO PRESUPUESTAL DE EGRESOS						ESTADO PRESUPUESTAL DE EGRESOS				SALDOS A OTROS VALORES		ANÁLISIS			
			1301	1302	1303	1304	1305	1306	1307	1308	1309	1310	1311	1312	1313	1314	1315	1316
...	

ESTADO PRESUPUESTAL DE EGRESOS
 ESTADÍSTICAS
 FEBRERO DE 2018

ESTADO PRESUPUESTAL DE EGRESOS
 ESTADÍSTICAS
 FEBRERO DE 2018

ESTADO PRESUPUESTAL DE EGRESOS DEL PERÍODO: FEBRERO DE 2018



[Handwritten signature]

SECRETARIO GENERAL
 N. AVILA
 2018-02-01

SECRETARIO GENERAL
 N. AVILA
 2018-02-01

SECRETARIO GENERAL
 N. AVILA
 2018-02-01

SECRETARIO GENERAL
 N. AVILA
 2018-02-01

000183

ESTADO PRESUPUESTAL DE EGRESOS
BUDGETARY STATEMENT OF EXPENDITURES

ESTADO PRESUPUESTAL DE EGRESOS DEL PERIODO DEL 01/01/2014 AL 31/12/2014

Ene
2015-2016
May 23 2016

Código de Proyecto Project Code	Descripción Description	Año: Ejercicio Presup. Year: Budget		Ejecución Execution		Saldo al 31/12/2014 Balance at 12/31/2014		Saldo al 31/12/2015 Balance at 12/31/2015		Saldo al 31/12/2016 Balance at 12/31/2016	
		Presup. Budget	Comprom. Committed	Presup. Budget	Comprom. Committed	Presup. Budget	Comprom. Committed	Presup. Budget	Comprom. Committed	Presup. Budget	Comprom. Committed
000	RECURSOS CORRIENTES	000	000	000	000	000	000	000	000	000	000
000	RECURSOS CORRIENTES DE LA ADMINISTRACION	000	000	000	000	000	000	000	000	000	000
000	RECURSOS CORRIENTES DE LA ADMINISTRACION DE LA SECRETARIA DE SALUD	000	000	000	000	000	000	000	000	000	000
000	RECURSOS CORRIENTES DE LA ADMINISTRACION DE LA SECRETARIA DE SALUD - GASTOS DE PERSONAL	000	000	000	000	000	000	000	000	000	000
000	RECURSOS CORRIENTES DE LA ADMINISTRACION DE LA SECRETARIA DE SALUD - GASTOS DE PERSONAL - SALARIOS	000	000	000	000	000	000	000	000	000	000

Código de Proyecto Project Code	Descripción Description	Año: Ejercicio Presup. Year: Budget		Ejecución Execution		Saldo al 31/12/2014 Balance at 12/31/2014		Saldo al 31/12/2015 Balance at 12/31/2015		Saldo al 31/12/2016 Balance at 12/31/2016	
		Presup. Budget	Comprom. Committed	Presup. Budget	Comprom. Committed	Presup. Budget	Comprom. Committed	Presup. Budget	Comprom. Committed	Presup. Budget	Comprom. Committed
000	RECURSOS CORRIENTES DE LA ADMINISTRACION DE LA SECRETARIA DE SALUD - GASTOS DE PERSONAL - SALARIOS	000	000	000	000	000	000	000	000	000	000
000	RECURSOS CORRIENTES DE LA ADMINISTRACION DE LA SECRETARIA DE SALUD - GASTOS DE PERSONAL - SALARIOS - SALARIOS DE PERSONAL	000	000	000	000	000	000	000	000	000	000
000	RECURSOS CORRIENTES DE LA ADMINISTRACION DE LA SECRETARIA DE SALUD - GASTOS DE PERSONAL - SALARIOS - SALARIOS DE PERSONAL - SALARIOS DE PERSONAL	000	000	000	000	000	000	000	000	000	000

Código de Proyecto Project Code	Descripción Description	Año: Ejercicio Presup. Year: Budget		Ejecución Execution		Saldo al 31/12/2014 Balance at 12/31/2014		Saldo al 31/12/2015 Balance at 12/31/2015		Saldo al 31/12/2016 Balance at 12/31/2016	
		Presup. Budget	Comprom. Committed	Presup. Budget	Comprom. Committed	Presup. Budget	Comprom. Committed	Presup. Budget	Comprom. Committed	Presup. Budget	Comprom. Committed
000	RECURSOS CORRIENTES DE LA ADMINISTRACION DE LA SECRETARIA DE SALUD - GASTOS DE PERSONAL - SALARIOS - SALARIOS DE PERSONAL - SALARIOS DE PERSONAL - SALARIOS DE PERSONAL	000	000	000	000	000	000	000	000	000	000
000	RECURSOS CORRIENTES DE LA ADMINISTRACION DE LA SECRETARIA DE SALUD - GASTOS DE PERSONAL - SALARIOS - SALARIOS DE PERSONAL - SALARIOS DE PERSONAL - SALARIOS DE PERSONAL - SALARIOS DE PERSONAL	000	000	000	000	000	000	000	000	000	000

SECRETARIA DE SALUD
SECRETARY OF HEALTH

SECRETARIA DE SALUD
SECRETARY OF HEALTH

SECRETARIA DE SALUD
SECRETARY OF HEALTH

SECRETARIA DE SALUD
SECRETARY OF HEALTH

SECRETARIA DE SALUD
SECRETARY OF HEALTH

SECRETARIA DE SALUD
SECRETARY OF HEALTH

SECRETARIA DE SALUD
SECRETARY OF HEALTH

SECRETARIA DE SALUD
SECRETARY OF HEALTH

SECRETARIA DE SALUD
SECRETARY OF HEALTH

SECRETARIA DE SALUD
SECRETARY OF HEALTH

SECRETARIA DE SALUD
SECRETARY OF HEALTH

SECRETARIA DE SALUD
SECRETARY OF HEALTH

ESTADO PRESUPUESTAL DE EGRESOS

PRIMARIA

EPI 21de1.2018 001-16-15

PLAN DE PRESUPUESTAL DE SERVICIOS DEL SECTOR DE CULTURA Y DEPORTES

Table with columns for 'Código de Proyecto', 'Código de Subproyecto', 'Código de Programa', 'Código de Actividad', 'Código de Proyecto', 'Código de Subproyecto', 'Código de Programa', 'Código de Actividad', 'Código de Proyecto', 'Código de Subproyecto', 'Código de Programa', 'Código de Actividad'. Rows include 'SERVICIOS DE ASISTENTE SOCIAL', 'SERVICIOS DE ASISTENTE SOCIAL', 'SERVICIOS DE ASISTENTE SOCIAL', 'SERVICIOS DE ASISTENTE SOCIAL', 'SERVICIOS DE ASISTENTE SOCIAL'.

Table with columns for 'Código de Proyecto', 'Código de Subproyecto', 'Código de Programa', 'Código de Actividad', 'Código de Proyecto', 'Código de Subproyecto', 'Código de Programa', 'Código de Actividad', 'Código de Proyecto', 'Código de Subproyecto', 'Código de Programa', 'Código de Actividad'. Rows include 'SERVICIOS DE ASISTENTE SOCIAL', 'SERVICIOS DE ASISTENTE SOCIAL', 'SERVICIOS DE ASISTENTE SOCIAL', 'SERVICIOS DE ASISTENTE SOCIAL', 'SERVICIOS DE ASISTENTE SOCIAL'.

Administrative stamps and signatures: 'MUNICIPALIDAD DE SAN CARLOS', 'CORTE PRESIDENCIAL DE COMERCIO EXTERIOR', 'SECRETARIA DE COMERCIO EXTERIOR', 'SECRETARIA DE COMERCIO EXTERIOR', 'SECRETARIA DE COMERCIO EXTERIOR'. Includes dates like '2018-2021' and various official seals.

ESTADO PRESUPUESTAL DE EGRESOS
MUDIDOMIA

ESTADO PRESUPUESTAL DE EGRESOS DEL PERIODO DEL 01/01/2020 A 31/12/2021

2021
23-07-21
Pág. 02 de 15

Código de Cuenta de Cuentas de Egresos	Descripción	Presupuesto		Ejecución		Saldo		Observaciones
		2020	2021	2020	2021	2020	2021	
10000000	Salarios y Salidas							
10000000	Salarios							
10000000	Salidas							

Presupuesto

Servicio

Autopagos

[Signature]
MAG. J. J. GONZALEZ
PRESIDENTE

[Signature]
MAG. J. J. GONZALEZ
PRESIDENTE

[Signature]
MAG. J. J. GONZALEZ
PRESIDENTE

[Signature]
MAG. J. J. GONZALEZ
PRESIDENTE

ESTADO PRESUPUESTAL DE EGRESOS
MUDIDOMIA
2018-2021

ESTADO PRESUPUESTAL DE EGRESOS
MUDIDOMIA
2018-2021

ESTADO PRESUPUESTAL DE EGRESOS
MUDIDOMIA
2018-2021

ESTADO PRESUPUESTAL DE EGRESOS
MUDIDOMIA
2018-2021

000100

**ESTADO PRESUPUESTAL DE EGRESOS
FISICA**

EPC - 815
2004-20
Pag. 1 de 49

Cuenta Análisis	Descripción	Unidad	EJERCICIO				EJERCICIOS ANTERIORES				TOTAL	
			Presup.	Compromiso	Realizado	Cancelado	Presup.	Compromiso	Realizado	Cancelado	Presup.	Realizado

1000000000	ESTADO PRESUPUESTAL DE EGRESOS FISICA		1000000000	1000000000	1000000000	1000000000	1000000000	1000000000	1000000000	1000000000	1000000000	1000000000	1000000000	1000000000	1000000000	1000000000	1000000000
1000000000	ESTADO PRESUPUESTAL DE EGRESOS FISICA		1000000000	1000000000	1000000000	1000000000	1000000000	1000000000	1000000000	1000000000	1000000000	1000000000	1000000000	1000000000	1000000000	1000000000	1000000000

SECRETARÍA DE ECONOMÍA
ESTADO PRESUPUESTAL DE EGRESOS FISICA
2004-2005

COMISIÓN FEDERAL ELECTORAL
ESTADO PRESUPUESTAL DE EGRESOS FISICA
2004-2005

SECRETARÍA DE EDUCACIÓN PÚBLICA
ESTADO PRESUPUESTAL DE EGRESOS FISICA
2004-2005

SECRETARÍA DE SALUD
ESTADO PRESUPUESTAL DE EGRESOS FISICA
2004-2005

ESTADO PRESUPUESTAL DE EGRESOS

PIPIZAPAN

ESTADO PRESUPUESTAL DE EGRESOS DEL PERIODO DEL MES DE: 03/01/2019 a 31/01/2019

EGR - 015
31/01/2019
Pag: 2 de 41

Cuenta presupuestal clasificada	Concepto	Enero 2019				Enero 2018				Diferencia
		Compras	Operaciones	Financiamiento	Total	Compras	Operaciones	Financiamiento	Total	
TOTAL EGRESOS		63	34	33	130	63	34	33	130	0
01.01.01.01.01.01	ESTRATEGIA GENERAL	63	34	33	130	63	34	33	130	0
01.01.01.01.02	PROYECTO	63	34	33	130	63	34	33	130	0
01.01.01.01.03	ACTIVIDADES	63	34	33	130	63	34	33	130	0
01.01.01.01.04	PROYECTO	63	34	33	130	63	34	33	130	0
01.01.01.01.05	ACTIVIDADES	63	34	33	130	63	34	33	130	0
01.01.01.01.06	PROYECTO	63	34	33	130	63	34	33	130	0
01.01.01.01.07	ACTIVIDADES	63	34	33	130	63	34	33	130	0
01.01.01.01.08	PROYECTO	63	34	33	130	63	34	33	130	0
01.01.01.01.09	ACTIVIDADES	63	34	33	130	63	34	33	130	0
01.01.01.01.10	PROYECTO	63	34	33	130	63	34	33	130	0
01.01.01.01.11	ACTIVIDADES	63	34	33	130	63	34	33	130	0
01.01.01.01.12	PROYECTO	63	34	33	130	63	34	33	130	0
01.01.01.01.13	ACTIVIDADES	63	34	33	130	63	34	33	130	0
01.01.01.01.14	PROYECTO	63	34	33	130	63	34	33	130	0
01.01.01.01.15	ACTIVIDADES	63	34	33	130	63	34	33	130	0
01.01.01.01.16	PROYECTO	63	34	33	130	63	34	33	130	0
01.01.01.01.17	ACTIVIDADES	63	34	33	130	63	34	33	130	0
01.01.01.01.18	PROYECTO	63	34	33	130	63	34	33	130	0
01.01.01.01.19	ACTIVIDADES	63	34	33	130	63	34	33	130	0
01.01.01.01.20	PROYECTO	63	34	33	130	63	34	33	130	0
01.01.01.01.21	ACTIVIDADES	63	34	33	130	63	34	33	130	0
01.01.01.01.22	PROYECTO	63	34	33	130	63	34	33	130	0
01.01.01.01.23	ACTIVIDADES	63	34	33	130	63	34	33	130	0
01.01.01.01.24	PROYECTO	63	34	33	130	63	34	33	130	0
01.01.01.01.25	ACTIVIDADES	63	34	33	130	63	34	33	130	0
01.01.01.01.26	PROYECTO	63	34	33	130	63	34	33	130	0
01.01.01.01.27	ACTIVIDADES	63	34	33	130	63	34	33	130	0
01.01.01.01.28	PROYECTO	63	34	33	130	63	34	33	130	0
01.01.01.01.29	ACTIVIDADES	63	34	33	130	63	34	33	130	0
01.01.01.01.30	PROYECTO	63	34	33	130	63	34	33	130	0
01.01.01.01.31	ACTIVIDADES	63	34	33	130	63	34	33	130	0

HECHO EN EL MUNICIPIO DE PIZAPAPAN, QUERÉTARO, A LOS 31 DÍAS DEL MES DE ENERO DEL 2019.

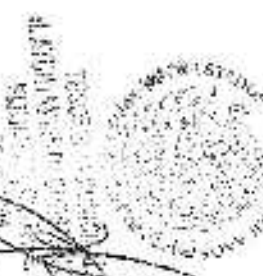

DEPARTAMENTO MUNICIPAL DE ADMINISTRACIÓN FINANCIERA
MAYOR CUENTA DE EGRESOS
2018-2021

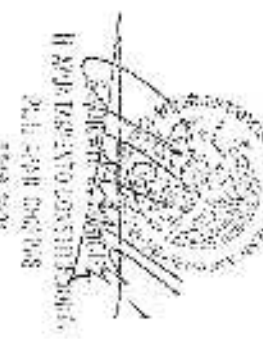

SECRETARÍA DE ECONOMÍA
MAYOR CUENTA DE EGRESOS
2018-2021

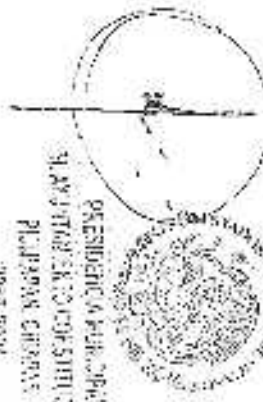

SECRETARÍA DE ECONOMÍA
MAYOR CUENTA DE EGRESOS
2018-2021

ESTADO PRESUPUESTAL DE EGRESOS

PIDJUMAN

ESTADO PRESUPUESTAL DE EGRESOS DEL PERIODO DEL 01/01/2019 AL 31/12/2019

FPE - 016
25 de abril
102 1008 00

Cuenta presupuestal de egresos	Descripción	Ejercicio	Presupuesto	Ejercicio		Ejercicio		Ejercicio		Total		Porcentaje	
				Presupuesto	Realizado	Presupuesto	Realizado	Presupuesto	Realizado	Presupuesto	Realizado		
1001	Salarios y honorarios	300	100	300	100	100	300	300	300	100	100	100	100
1002	Comodidad y prestaciones	300	300	300	300	300	300	300	300	100	100	100	100
1003	Indemnización y prestaciones	300	300	300	300	300	300	300	300	100	100	100	100
1004	Seguros sociales	300	300	300	300	300	300	300	300	100	100	100	100
1005	Seguros de vida	300	300	300	300	300	300	300	300	100	100	100	100
1006	Seguros de accidentes	300	300	300	300	300	300	300	300	100	100	100	100
1007	Seguros de enfermedad	300	300	300	300	300	300	300	300	100	100	100	100
1008	Seguros de discapacidad	300	300	300	300	300	300	300	300	100	100	100	100
1009	Seguros de vejez	300	300	300	300	300	300	300	300	100	100	100	100
1010	Seguros de salud	300	300	300	300	300	300	300	300	100	100	100	100
1011	Seguros de invalidez	300	300	300	300	300	300	300	300	100	100	100	100
1012	Seguros de muerte	300	300	300	300	300	300	300	300	100	100	100	100
1013	Seguros de cesantía	300	300	300	300	300	300	300	300	100	100	100	100
1014	Seguros de jubilación	300	300	300	300	300	300	300	300	100	100	100	100
1015	Seguros de retiro	300	300	300	300	300	300	300	300	100	100	100	100
1016	Seguros de ahorro	300	300	300	300	300	300	300	300	100	100	100	100
1017	Seguros de capitalización	300	300	300	300	300	300	300	300	100	100	100	100
1018	Seguros de inversión	300	300	300	300	300	300	300	300	100	100	100	100
1019	Seguros de seguro de vida	300	300	300	300	300	300	300	300	100	100	100	100
1020	Seguros de seguro de vida	300	300	300	300	300	300	300	300	100	100	100	100

SECRETARÍA DE ECONOMÍA
ESTADOS UNIDOS MEXICANOS
MEXICO, D.F.
2018-2021

COMISION FEDERAL ELECTORAL
ESTADOS UNIDOS MEXICANOS
MEXICO, D.F.
2018-2021

SECRETARIA DE ECONOMIA
ESTADOS UNIDOS MEXICANOS
MEXICO, D.F.
2018-2021

SECRETARIA DE ECONOMIA
ESTADOS UNIDOS MEXICANOS
MEXICO, D.F.
2018-2021

EPI AÑO PRESUPUESTAL DE EGRESOS

PULIUNYAN

ESTADO NACIONAL DE EGRESOS DE ECONOMIA DE OCTUBRE 2019 A JUNIO 2019

B.T.00.00

Código de Cuenta	Descripción	PRESUPUESTADO 2019						Ejecutado	Saldo	PROYECTOS REFINANCIADOS				TOTAL ANUALES	
		Presupuesto	Comisión	Financ.	Transferencias	Financ.	Financ.			Ejecutado	Financ.	Financ.	Cant.	Presupuesto	Financ.

000000000000	DE FONDOS DE FONDO DE MANEJO	800	00	00	00	00	00	00	00	00	00	00	00	00	00	00	00	00	00				
000000000000	DE FONDOS DE FONDO DE MANEJO	800	00	00	00	00	00	00	00	00	00	00	00	00	00	00	00	00	00	00			
000000000000	DE FONDOS DE FONDO DE MANEJO	800	00	00	00	00	00	00	00	00	00	00	00	00	00	00	00	00	00	00	00		
000000000000	DE FONDOS DE FONDO DE MANEJO	800	00	00	00	00	00	00	00	00	00	00	00	00	00	00	00	00	00	00	00	00	
000000000000	DE FONDOS DE FONDO DE MANEJO	800	00	00	00	00	00	00	00	00	00	00	00	00	00	00	00	00	00	00	00	00	00

REPÚBLICA NACIONAL
DE LA GUAYANA FRANCESA
GUBERNACIÓN DEL SUROESTE
2019-2021

GOBIERNO MUNICIPAL
DE LA GUAYANA FRANCESA
GUBERNACIÓN DEL SUROESTE
2019-2021

REPÚBLICA NACIONAL
DE LA GUAYANA FRANCESA
GUBERNACIÓN DEL SUROESTE
2019-2021

000100
PRESUPUESTO DE EGRESOS
PULIUNYAN GUBERNACIÓN
2019-2021

**ESTADO PRESUPUESTAL DE EGRESOS
PRIMAVERA**

EROSADSO

SERVICIOS DE INGENIERIA Y ARQUITECTURA

MAYO 2021

Código Cuentas de egresos desembolsadas	Concepto	MES DE MAYO DE 2021				Erosadso	Total	%	Presupuesto	%	Cuentas de egresos desembolsadas	Total	%	Presupuesto	%	Cuentas de egresos desembolsadas	Total	%	
		Presupuesto	Compromiso	Pagos	Objetivos														Presupuesto
100	CONCEPTOS VARIOS	100	100	100	100	100	100	100	100	100	100	100	100	100	100	100	100	100	100
101	CONCEPTOS VARIOS	101	101	101	101	101	101	101	101	101	101	101	101	101	101	101	101	101	101
102	CONCEPTOS VARIOS	102	102	102	102	102	102	102	102	102	102	102	102	102	102	102	102	102	102



GOBIERNO ESTADUAL DE VERACRUZ
SECRETARÍA DE ECONOMÍA

REPRESENTANTE LEGAL
MAGISTRADO SUPLENTE

ROSALBA VILLANUEVA
MAGISTRADO SUPLENTE

2021-05-31



CARRERA PRESIDENCIAL
REPRESENTANTE LEGAL

PUJALBA CASAPAS
2021-05-31



GOBIERNO ESTADUAL DE VERACRUZ
SECRETARÍA DE ECONOMÍA

REPRESENTANTE LEGAL

MAGISTRADO SUPLENTE

2021-05-31



CARRERA PRESIDENCIAL
REPRESENTANTE LEGAL

PUJALBA CASAPAS
2021-05-31

000100



SECRETARÍA DE ECONOMÍA

MAGISTRADO SUPLENTE

2021-05-31

ESTADO PRESUPUESTAL DE GÉNEROS
ATLACAPAM

EPE - AGE
25-03-2021
P1-20-20-20

Cuenta Anual	Descripción	Ejercicio	ESTADO PRESUPUESTAL DE GÉNEROS										Saldo Actual	Saldo Anterior		
			Presupuesto	Transferido	Código	Transfido	Comprobado	Revisado	Revisado	Comprobado	Revisado	Comprobado				
1000000	1000000	1000000	1000000	1000000	1000000	1000000	1000000	1000000	1000000	1000000	1000000	1000000	1000000	1000000	1000000	1000000

SECRETARÍA DE ECONOMÍA
H. COMPTENDEXIENXO CONSTITUCIONAL
FIDUCIARIA CHIAPAS
25-03-2021

SECRETARÍA DE ECONOMÍA
H. COMPTENDEXIENXO CONSTITUCIONAL
FIDUCIARIA CHIAPAS
25-03-2021

SECRETARÍA DE ECONOMÍA
H. COMPTENDEXIENXO CONSTITUCIONAL
FIDUCIARIA CHIAPAS
25-03-2021

SECRETARÍA DE ECONOMÍA
H. COMPTENDEXIENXO CONSTITUCIONAL
FIDUCIARIA CHIAPAS
25-03-2021

SECRETARÍA DE ECONOMÍA
H. COMPTENDEXIENXO CONSTITUCIONAL
FIDUCIARIA CHIAPAS
25-03-2021

ESTADO PRESUPUESTAL DE EGRESOS

PULIAPAN

ESTADO PRESUPUESTAL DE EGRESOS DEL EJERCICIO DEL 01/01/2021 AL 31/12/2021

ENE - BIS
2021-00

Código del Egreso	Descripción	ESTADO PRESUPUESTAL DE EGRESOS				ESTADO PRESUPUESTAL DE EGRESOS		ESTADO PRESUPUESTAL DE EGRESOS		ESTADO PRESUPUESTAL DE EGRESOS	
		Presupuesto	Cometido	Pagos	Cancelado	Presupuesto	Cometido	Pagos	Cancelado	Presupuesto	Cometido
10000000000000000000	RECURSOS GENERALES	10000000000000000000	10000000000000000000	10000000000000000000	10000000000000000000	10000000000000000000	10000000000000000000	10000000000000000000	10000000000000000000	10000000000000000000	10000000000000000000
10000000000000000000	RECURSOS GENERALES	10000000000000000000	10000000000000000000	10000000000000000000	10000000000000000000	10000000000000000000	10000000000000000000	10000000000000000000	10000000000000000000	10000000000000000000	10000000000000000000

Código del Egreso	Descripción	ESTADO PRESUPUESTAL DE EGRESOS				ESTADO PRESUPUESTAL DE EGRESOS		ESTADO PRESUPUESTAL DE EGRESOS		ESTADO PRESUPUESTAL DE EGRESOS	
		Presupuesto	Cometido	Pagos	Cancelado	Presupuesto	Cometido	Pagos	Cancelado	Presupuesto	Cometido
10000000000000000000	RECURSOS GENERALES	10000000000000000000	10000000000000000000	10000000000000000000	10000000000000000000	10000000000000000000	10000000000000000000	10000000000000000000	10000000000000000000	10000000000000000000	10000000000000000000
10000000000000000000	RECURSOS GENERALES	10000000000000000000	10000000000000000000	10000000000000000000	10000000000000000000	10000000000000000000	10000000000000000000	10000000000000000000	10000000000000000000	10000000000000000000	10000000000000000000

Código del Egreso	Descripción	ESTADO PRESUPUESTAL DE EGRESOS				ESTADO PRESUPUESTAL DE EGRESOS		ESTADO PRESUPUESTAL DE EGRESOS		ESTADO PRESUPUESTAL DE EGRESOS	
		Presupuesto	Cometido	Pagos	Cancelado	Presupuesto	Cometido	Pagos	Cancelado	Presupuesto	Cometido
10000000000000000000	RECURSOS GENERALES	10000000000000000000	10000000000000000000	10000000000000000000	10000000000000000000	10000000000000000000	10000000000000000000	10000000000000000000	10000000000000000000	10000000000000000000	10000000000000000000
10000000000000000000	RECURSOS GENERALES	10000000000000000000	10000000000000000000	10000000000000000000	10000000000000000000	10000000000000000000	10000000000000000000	10000000000000000000	10000000000000000000	10000000000000000000	10000000000000000000



GOBIERNO MUNICIPAL
PULIAPAN
2021-2024



GOBIERNO MUNICIPAL
PULIAPAN
2021-2024



GOBIERNO MUNICIPAL
PULIAPAN
2021-2024



GOBIERNO MUNICIPAL
PULIAPAN
2021-2024

ESTADO PRESUPUESTAL DE EGRESOS

FILIPINAN

ESTADO PRESUPUESTAL DE EGRESOS DEL PERIODO: 01-01-2020 01-31-2020

ENC - 025

22.06.20

15.10.16.00

Código de Proyecto	Código de Subproyecto	Código de Cuenta	SECTOR B				SECTOR C				SECTOR D			
			Presupuesto	Cometido	Ejecutado	Cancelado	Presupuesto	Cometido	Ejecutado	Cancelado	Presupuesto	Cometido	Ejecutado	Cancelado

Código de Proyecto	Código de Subproyecto	Código de Cuenta	SECTOR B				SECTOR C				SECTOR D					
			Presupuesto	Cometido	Ejecutado	Cancelado	Presupuesto	Cometido	Ejecutado	Cancelado	Presupuesto	Cometido	Ejecutado	Cancelado		
011	01	011	300	300	300	300	300	300	300	300	300	300	300	300	300	300
012	01	012	300	300	300	300	300	300	300	300	300	300	300	300	300	300
013	01	013	300	300	300	300	300	300	300	300	300	300	300	300	300	300
014	01	014	300	300	300	300	300	300	300	300	300	300	300	300	300	300
015	01	015	300	300	300	300	300	300	300	300	300	300	300	300	300	300
016	01	016	300	300	300	300	300	300	300	300	300	300	300	300	300	300
017	01	017	300	300	300	300	300	300	300	300	300	300	300	300	300	300
018	01	018	300	300	300	300	300	300	300	300	300	300	300	300	300	300
019	01	019	300	300	300	300	300	300	300	300	300	300	300	300	300	300
020	01	020	300	300	300	300	300	300	300	300	300	300	300	300	300	300
021	01	021	300	300	300	300	300	300	300	300	300	300	300	300	300	300
022	01	022	300	300	300	300	300	300	300	300	300	300	300	300	300	300
023	01	023	300	300	300	300	300	300	300	300	300	300	300	300	300	300
024	01	024	300	300	300	300	300	300	300	300	300	300	300	300	300	300
025	01	025	300	300	300	300	300	300	300	300	300	300	300	300	300	300
026	01	026	300	300	300	300	300	300	300	300	300	300	300	300	300	300
027	01	027	300	300	300	300	300	300	300	300	300	300	300	300	300	300
028	01	028	300	300	300	300	300	300	300	300	300	300	300	300	300	300
029	01	029	300	300	300	300	300	300	300	300	300	300	300	300	300	300
030	01	030	300	300	300	300	300	300	300	300	300	300	300	300	300	300
031	01	031	300	300	300	300	300	300	300	300	300	300	300	300	300	300
032	01	032	300	300	300	300	300	300	300	300	300	300	300	300	300	300
033	01	033	300	300	300	300	300	300	300	300	300	300	300	300	300	300
034	01	034	300	300	300	300	300	300	300	300	300	300	300	300	300	300
035	01	035	300	300	300	300	300	300	300	300	300	300	300	300	300	300
036	01	036	300	300	300	300	300	300	300	300	300	300	300	300	300	300
037	01	037	300	300	300	300	300	300	300	300	300	300	300	300	300	300
038	01	038	300	300	300	300	300	300	300	300	300	300	300	300	300	300
039	01	039	300	300	300	300	300	300	300	300	300	300	300	300	300	300
040	01	040	300	300	300	300	300	300	300	300	300	300	300	300	300	300
041	01	041	300	300	300	300	300	300	300	300	300	300	300	300	300	300
042	01	042	300	300	300	300	300	300	300	300	300	300	300	300	300	300
043	01	043	300	300	300	300	300	300	300	300	300	300	300	300	300	300
044	01	044	300	300	300	300	300	300	300	300	300	300	300	300	300	300
045	01	045	300	300	300	300	300	300	300	300	300	300	300	300	300	300
046	01	046	300	300	300	300	300	300	300	300	300	300	300	300	300	300
047	01	047	300	300	300	300	300	300	300	300	300	300	300	300	300	300
048	01	048	300	300	300	300	300	300	300	300	300	300	300	300	300	300
049	01	049	300	300	300	300	300	300	300	300	300	300	300	300	300	300
050	01	050	300	300	300	300	300	300	300	300	300	300	300	300	300	300

GOBIERNO GENERAL DE LAS FILIPINAS
 SECRETARIA REGIONAL
 ADMINISTRACION REGIONAL
 PHILIPPINE COUNCIL
 2016-2021

GOBIERNO MUNICIPAL
 ADMINISTRACION MUNICIPAL
 PHILIPPINE COUNCIL
 2016-2021

GOBIERNO LOCAL
 ADMINISTRACION LOCAL
 PHILIPPINE COUNCIL
 2016-2021

GOBIERNO LOCAL
 ADMINISTRACION LOCAL
 PHILIPPINE COUNCIL
 2016-2021

ESTADO PRESUPUESTAL DE EGRESOS
PLURIANUAL

PERIODO PRESUPUESTAL DE EGRESOS DE PRIMERO DE FEBRERO DE 2016 HASTA 31 DE DICIEMBRE DE 2016

EPF - 015
21/04/2016
R2: 22.06.17

Código de Cuenta	Descripción	MAYO		JUNIO		JULIO		AGOSTO		SEPTIEMBRE		OCTUBRE		NOVIEMBRE		DICIEMBRE		TOTAL
		Presup.	Act.	Presup.	Act.	Presup.	Act.	Presup.	Act.	Presup.	Act.	Presup.	Act.	Presup.	Act.	Presup.	Act.	
100	10000000000000000000	100	100	100	100	100	100	100	100	100	100	100	100	100	100	100	100	100

Código de Cuenta	Descripción	MAYO		JUNIO		JULIO		AGOSTO		SEPTIEMBRE		OCTUBRE		NOVIEMBRE		DICIEMBRE		TOTAL
		Presup.	Act.	Presup.	Act.	Presup.	Act.	Presup.	Act.	Presup.	Act.	Presup.	Act.	Presup.	Act.	Presup.	Act.	
100	10000000000000000000	100	100	100	100	100	100	100	100	100	100	100	100	100	100	100	100	100

Código de Cuenta	Descripción	MAYO		JUNIO		JULIO		AGOSTO		SEPTIEMBRE		OCTUBRE		NOVIEMBRE		DICIEMBRE		TOTAL
		Presup.	Act.	Presup.	Act.	Presup.	Act.	Presup.	Act.	Presup.	Act.	Presup.	Act.	Presup.	Act.	Presup.	Act.	
100	10000000000000000000	100	100	100	100	100	100	100	100	100	100	100	100	100	100	100	100	100

SECRETARÍA DE ECONOMÍA
ESTADO PRESUPUESTAL DE EGRESOS
2016-2021

SECRETARÍA DE ECONOMÍA
ESTADO PRESUPUESTAL DE EGRESOS
2016-2021

SECRETARÍA DE ECONOMÍA
ESTADO PRESUPUESTAL DE EGRESOS
2016-2021

SECRETARÍA DE ECONOMÍA
ESTADO PRESUPUESTAL DE EGRESOS
2016-2021

**ESTADO PRESUPUESTAL DE EGRESOS
PONTIAPÁ**

Eje - 015
22 MAR 2011
Pag 23 de 46

Código de Cuenta	Descripción	RECURSOS DE ORIGEN FEDERAL			RECURSOS DE ORIGEN ESTADAL			RECURSOS DE ORIGEN MUNICIPAL			TOTAL	
		Presup.	Adic.	Supl.	Presup.	Adic.	Supl.	Presup.	Adic.	Supl.	Presup.	Adic.
1000000000	RECURSOS DE ORIGEN FEDERAL	0.00	0.00	0.00	0.00	0.00	0.00	0.00	0.00	0.00	0.00	0.00
1000000000	RECURSOS DE ORIGEN ESTADAL	0.00	0.00	0.00	0.00	0.00	0.00	0.00	0.00	0.00	0.00	0.00
1000000000	RECURSOS DE ORIGEN MUNICIPAL	0.00	0.00	0.00	0.00	0.00	0.00	0.00	0.00	0.00	0.00	0.00
1000000000	TOTAL	0.00	0.00	0.00	0.00	0.00	0.00	0.00	0.00	0.00	0.00	0.00



SECRETARÍA DE ECONOMÍA
ESTADO DE CHIAPAS
PONTIAPÁ
2010-2011

SECRETARÍA DE ECONOMÍA
ESTADO DE CHIAPAS
PONTIAPÁ
2010-2011

SECRETARÍA DE ECONOMÍA
ESTADO DE CHIAPAS
PONTIAPÁ
2010-2011

000133

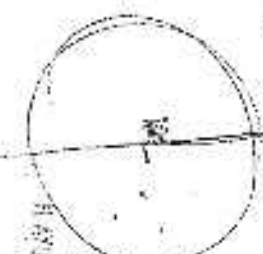

SECRETARÍA DE ECONOMÍA
ESTADO DE CHIAPAS
PONTIAPÁ
2010-2011

ESTADO PRESUPUESTAL DE EGRESOS DE EJERCICIO DEL EJERCICIO FINANCIERO 2014-2015

ESTADO PRESUPUESTAL DE EGRESOS DE EJERCICIO DEL EJERCICIO FINANCIERO 2014-2015

EJE - IHS
25431-00
Pag. 24 de 40

Table header with columns: Código, Descripción, Cantidad, Valor, Tipo, Característica, Subgrupo, Unidad, Fecha, Grupo, Correlativo, Eje, Ejercicio, Forma, Fuente, Estado, Balance.

Table body containing multiple rows of numerical data and codes.

Table body containing multiple rows of numerical data and codes.

Table body containing multiple rows of numerical data and codes.



REGISTRERA GENERAL
COMISIONADO CONSTITUCIONAL
SANTIAGO C. YAMOR
2014-2015



COMISIONADO CONSTITUCIONAL
H. VICERREINADO CONSTITUCIONAL
FILLIPINAS, CHERAN
2014-2015



COMISIONADO CONSTITUCIONAL
H. VICERREINADO CONSTITUCIONAL
FILLIPINAS, CHERAN
2014-2015



COMISIONADO CONSTITUCIONAL
H. VICERREINADO CONSTITUCIONAL
FILLIPINAS, CHERAN
2014-2015

000100

ESTADO PRESUPUESTAL DE EGRESOS

FIDUCIARIA

TIPO C PRESUPUESTAL DE EGRESOS OC. FONDO: 04 (01/01/19) A 31/12/2024

SPC - 015
Date: 31
09:29:44

Cuenta Presupuestal	Descripción	ESTADO			RENTAS Y PRODUCTOS			VALORES ACTUALES		
		Compras	Inv. Inicial	Tipo	Compras	Inv. Inicial	Tipo	Compras	Inv. Inicial	Tipo
15 401 01 30 00 00	15 401 01 30 00 00	0.0	0.0	0.0	0.0	0.0	0.0	0.0	0.0	0.0
15 401 01 30 00 00	15 401 01 30 00 00	0.0	0.0	0.0	0.0	0.0	0.0	0.0	0.0	0.0
15 401 01 30 00 00	15 401 01 30 00 00	0.0	0.0	0.0	0.0	0.0	0.0	0.0	0.0	0.0
15 401 01 30 00 00	15 401 01 30 00 00	0.0	0.0	0.0	0.0	0.0	0.0	0.0	0.0	0.0

DEPARTAMENTO DE INGENIERIA CIVIL Y DE CONSTRUCCIONES

INSTITUTO TECNOLÓGICO DE CHIHUAHUA

DEPARTAMENTO DE INGENIERIA CIVIL Y DE CONSTRUCCIONES

INSTITUTO TECNOLÓGICO DE CHIHUAHUA

DEPARTAMENTO DE INGENIERIA CIVIL Y DE CONSTRUCCIONES

INSTITUTO TECNOLÓGICO DE CHIHUAHUA

DEPARTAMENTO DE INGENIERIA CIVIL Y DE CONSTRUCCIONES

INSTITUTO TECNOLÓGICO DE CHIHUAHUA

DEPARTAMENTO DE INGENIERIA CIVIL Y DE CONSTRUCCIONES

INSTITUTO TECNOLÓGICO DE CHIHUAHUA

DEPARTAMENTO DE INGENIERIA CIVIL Y DE CONSTRUCCIONES

INSTITUTO TECNOLÓGICO DE CHIHUAHUA

DEPARTAMENTO DE INGENIERIA CIVIL Y DE CONSTRUCCIONES

INSTITUTO TECNOLÓGICO DE CHIHUAHUA

DEPARTAMENTO DE INGENIERIA CIVIL Y DE CONSTRUCCIONES

INSTITUTO TECNOLÓGICO DE CHIHUAHUA

DEPARTAMENTO DE INGENIERIA CIVIL Y DE CONSTRUCCIONES

INSTITUTO TECNOLÓGICO DE CHIHUAHUA

DEPARTAMENTO DE INGENIERIA CIVIL Y DE CONSTRUCCIONES

INSTITUTO TECNOLÓGICO DE CHIHUAHUA

DEPARTAMENTO DE INGENIERIA CIVIL Y DE CONSTRUCCIONES



SECRETARÍA GENERAL DE ADMINISTRACIÓN
INSTITUTO TECNOLÓGICO DE CHIHUAHUA
2019-2024

SECRETARÍA GENERAL DE ADMINISTRACIÓN
INSTITUTO TECNOLÓGICO DE CHIHUAHUA
2019-2024

SECRETARÍA GENERAL DE ADMINISTRACIÓN
INSTITUTO TECNOLÓGICO DE CHIHUAHUA
2019-2024

SECRETARÍA GENERAL DE ADMINISTRACIÓN
INSTITUTO TECNOLÓGICO DE CHIHUAHUA
2019-2024

SECRETARÍA GENERAL DE ADMINISTRACIÓN
INSTITUTO TECNOLÓGICO DE CHIHUAHUA
2019-2024

000100

000100

000100

000100

ESTADO PRESUPUESTAL DE EGRESOS
POLICIAVA

ESTADO PRESUPUESTAL DE EGRESOS DEL MINISTERIO DEL INTERIOR DEL GOBIERNO DEL SUR TENDRIS

EPE - SUE
2018 - 2021
FOLIO 16 DE 17

Código de Cuenta Gubernamental	Descripción	E R C A D O										SALDOS AUTORIZADOS						
		Presupuesto	Compras	Pagos	Compras	Compras	Deuda	Pagos	Compras	Compras	Compras	Compras	Compras	Compras				
200	200	000	000	000	000	000	000	000	000	000	000	000	000	000	000	000	000	
200	200	000	000	000	000	000	000	000	000	000	000	000	000	000	000	000	000	000
200	200	000	000	000	000	000	000	000	000	000	000	000	000	000	000	000	000	000

Código de Cuenta Gubernamental	Descripción	E R C A D O										SALDOS AUTORIZADOS							
		Presupuesto	Compras	Pagos	Compras	Compras	Deuda	Pagos	Compras	Compras	Compras	Compras	Compras	Compras					
200	200	000	000	000	000	000	000	000	000	000	000	000	000	000	000	000	000	000	
200	200	000	000	000	000	000	000	000	000	000	000	000	000	000	000	000	000	000	000
200	200	000	000	000	000	000	000	000	000	000	000	000	000	000	000	000	000	000	000

Código de Cuenta Gubernamental	Descripción	E R C A D O										SALDOS AUTORIZADOS								
		Presupuesto	Compras	Pagos	Compras	Compras	Deuda	Pagos	Compras	Compras	Compras	Compras	Compras	Compras						
200	200	000	000	000	000	000	000	000	000	000	000	000	000	000	000	000	000	000	000	
200	200	000	000	000	000	000	000	000	000	000	000	000	000	000	000	000	000	000	000	000
200	200	000	000	000	000	000	000	000	000	000	000	000	000	000	000	000	000	000	000	000



SECRETARÍA DE INTERIOR
GOBIERNO DEL SUR TENDRIS
2018-2021



OFICINA GENERAL DE CONTABILIDAD
H. AYUNTAMIENTO DEL GOBIERNO DEL SUR TENDRIS
TAMARAC, CHIAPAS
2018-2021



OFICINA GENERAL DE CONTABILIDAD
H. AYUNTAMIENTO DEL GOBIERNO DEL SUR TENDRIS
TAMARAC, CHIAPAS
2018-2021

000192



SECRETARÍA DE INTERIOR
GOBIERNO DEL SUR TENDRIS
2018-2021



OFICINA GENERAL DE CONTABILIDAD
H. AYUNTAMIENTO DEL GOBIERNO DEL SUR TENDRIS
TAMARAC, CHIAPAS
2018-2021

ESTADO PRESUPUESTAL DE EGRESOS
FILIPIAPAN

EJE - 018
2018-2021
151-124645

Código	Descripción	EJERCICIO		RESERVA		COMPROBACIONES		SALDO	
		Presup.	Adic.	Disponible	Utilizada	Realizado	Comprobado	Existente	Final

		EJERCICIO				RESERVA				COMPROBACIONES				SALDO			
		Presup.	Adic.	Disponible	Utilizada	Realizado	Comprobado	Existente	Realizado	Comprobado	Existente	Realizado	Comprobado	Existente	Realizado	Comprobado	Existente
1-0000	RECURSOS GENERALES	400	0	400	0	0	0	0	0	0	0	0	0	0	0	0	0
1-0010	PERSONAL CIVIL	300	0	300	0	0	0	0	0	0	0	0	0	0	0	0	0
1-0020	PERSONAL OBRERO	100	0	100	0	0	0	0	0	0	0	0	0	0	0	0	0
1-0030	PREVISIONES	0	0	0	0	0	0	0	0	0	0	0	0	0	0	0	0
1-0040	BIENES NACIONALES	0	0	0	0	0	0	0	0	0	0	0	0	0	0	0	0
1-0050	BIENES EXTRANJEROS	0	0	0	0	0	0	0	0	0	0	0	0	0	0	0	0
1-0060	SERVICIOS	100	0	100	0	0	0	0	0	0	0	0	0	0	0	0	0
1-0070	DEPRECIACION	0	0	0	0	0	0	0	0	0	0	0	0	0	0	0	0
1-0080	RENTAS	0	0	0	0	0	0	0	0	0	0	0	0	0	0	0	0
1-0090	OTROS EGRESOS	0	0	0	0	0	0	0	0	0	0	0	0	0	0	0	0

SECRETARÍA DE EDUCACIÓN PÚBLICA

SECRETARÍA DE ECONOMÍA

SECRETARÍA DE ENERGÍA

SECRETARÍA DE Fomento

SECRETARÍA DE SALUD

SECRETARÍA DE TURISMO

SECRETARÍA DE TRANSPORTE

SECRETARÍA DE TRABAJO

SECRETARÍA DE CULTURA

SECRETARÍA DE MEDIO AMBIENTE Y CLIMA

SECRETARÍA DE DEFENSA NACIONAL

SECRETARÍA DE ASISTENCIA SOCIAL

SECRETARÍA DE MEXICO

SECRETARÍA DE GOBIERNO FEDERAL

SECRETARÍA DE INTERIORES

SECRETARÍA DE JUSTICIA FEDERAL

SECRETARÍA DE PLANEACIÓN

SECRETARÍA DE PROTECCIÓN CIVIL

SECRETARÍA DE PROMOCIÓN SOCIAL

SECRETARÍA DE VIVIENDA Y OBRAS PÚBLICAS

ESTADO PRESUPUESTAL DE EGRESOS
FILIPIAPAN

Código	Descripción	Presup.	Adic.	Disponible	Utilizada	Realizado	Comprobado	Existente
1-0000	RECURSOS GENERALES	400	0	400	0	0	0	0
1-0010	PERSONAL CIVIL	300	0	300	0	0	0	0
1-0020	PERSONAL OBRERO	100	0	100	0	0	0	0
1-0030	PREVISIONES	0	0	0	0	0	0	0
1-0040	BIENES NACIONALES	0	0	0	0	0	0	0
1-0050	BIENES EXTRANJEROS	0	0	0	0	0	0	0
1-0060	SERVICIOS	100	0	100	0	0	0	0
1-0070	DEPRECIACION	0	0	0	0	0	0	0
1-0080	RENTAS	0	0	0	0	0	0	0
1-0090	OTROS EGRESOS	0	0	0	0	0	0	0

SECRETARÍA DE EDUCACIÓN PÚBLICA

SECRETARÍA DE ECONOMÍA

SECRETARÍA DE ENERGÍA

SECRETARÍA DE Fomento

SECRETARÍA DE SALUD

SECRETARÍA DE TURISMO

SECRETARÍA DE TRANSPORTE

SECRETARÍA DE TRABAJO

SECRETARÍA DE CULTURA

SECRETARÍA DE MEDIO AMBIENTE Y CLIMA

SECRETARÍA DE DEFENSA NACIONAL

SECRETARÍA DE ASISTENCIA SOCIAL

SECRETARÍA DE MEXICO

SECRETARÍA DE GOBIERNO FEDERAL

SECRETARÍA DE INTERIORES

SECRETARÍA DE JUSTICIA FEDERAL

SECRETARÍA DE PLANEACIÓN

SECRETARÍA DE PROTECCIÓN CIVIL

SECRETARÍA DE PROMOCIÓN SOCIAL

SECRETARÍA DE VIVIENDA Y OBRAS PÚBLICAS

ESTADO PRESUPUESTAL DE EGRESOS
FILIPIAPAN

ESTADO PRESUPUESTAL DE EGRESOS
FILIPIAPAN

SECRETARÍA DE EDUCACIÓN PÚBLICA

SECRETARÍA DE ECONOMÍA

SECRETARÍA DE ENERGÍA

SECRETARÍA DE Fomento

SECRETARÍA DE SALUD

SECRETARÍA DE TURISMO

SECRETARÍA DE TRANSPORTE

SECRETARÍA DE TRABAJO

SECRETARÍA DE CULTURA

SECRETARÍA DE MEDIO AMBIENTE Y CLIMA

SECRETARÍA DE DEFENSA NACIONAL

SECRETARÍA DE ASISTENCIA SOCIAL

SECRETARÍA DE MEXICO

SECRETARÍA DE GOBIERNO FEDERAL

SECRETARÍA DE INTERIORES

SECRETARÍA DE JUSTICIA FEDERAL

SECRETARÍA DE PLANEACIÓN

SECRETARÍA DE PROTECCIÓN CIVIL

SECRETARÍA DE PROMOCIÓN SOCIAL

SECRETARÍA DE VIVIENDA Y OBRAS PÚBLICAS

ESTADO PRESUPUESTAL DE EGRESOS
FILIPIAPAN

ESTADO PRESUPUESTAL DE EGRESOS
FILIPIAPAN

SECRETARÍA DE EDUCACIÓN PÚBLICA

SECRETARÍA DE ECONOMÍA

SECRETARÍA DE ENERGÍA

SECRETARÍA DE Fomento

SECRETARÍA DE SALUD

SECRETARÍA DE TURISMO

SECRETARÍA DE TRANSPORTE

SECRETARÍA DE TRABAJO

SECRETARÍA DE CULTURA

SECRETARÍA DE MEDIO AMBIENTE Y CLIMA

SECRETARÍA DE DEFENSA NACIONAL

SECRETARÍA DE ASISTENCIA SOCIAL

SECRETARÍA DE MEXICO

SECRETARÍA DE GOBIERNO FEDERAL

SECRETARÍA DE INTERIORES

SECRETARÍA DE JUSTICIA FEDERAL

SECRETARÍA DE PLANEACIÓN

SECRETARÍA DE PROTECCIÓN CIVIL

SECRETARÍA DE PROMOCIÓN SOCIAL

SECRETARÍA DE VIVIENDA Y OBRAS PÚBLICAS

ESTADO PRESUPUESTAL DE EGRESOS
FILIPIAPAN

ESTADO PRESUPUESTAL DE EGRESOS
FILIPIAPAN

ESTADO PR PRESUPUESTAL DE EGRESOS
PICHAPAPAN

PERIODO PRESUPUESTAL DE EGRESOS DEL EJERCICIO DEL EJERCICIO DEL 2019 DEL 01 DE ENERO AL 31 DE DICIEMBRE

Cuenta de Egresos	Descripción	Presupuesto		Ejecución		Saldo		Ejecución %	Saldo %
		Presupuesto	Cometido	Ejecutado	Cometido	Presupuesto	Cometido		

Cuenta de Egresos	Descripción	Presupuesto		Ejecución		Saldo		Ejecución %	Saldo %
		Presupuesto	Cometido	Ejecutado	Cometido	Presupuesto	Cometido		
100	1000000000	1000000000	1000000000	1000000000	1000000000	1000000000	100	100	
101	1010000000	1010000000	1010000000	1010000000	1010000000	1010000000	100	100	
102	1020000000	1020000000	1020000000	1020000000	1020000000	1020000000	100	100	
103	1030000000	1030000000	1030000000	1030000000	1030000000	1030000000	100	100	
104	1040000000	1040000000	1040000000	1040000000	1040000000	1040000000	100	100	
105	1050000000	1050000000	1050000000	1050000000	1050000000	1050000000	100	100	
106	1060000000	1060000000	1060000000	1060000000	1060000000	1060000000	100	100	
107	1070000000	1070000000	1070000000	1070000000	1070000000	1070000000	100	100	
108	1080000000	1080000000	1080000000	1080000000	1080000000	1080000000	100	100	
109	1090000000	1090000000	1090000000	1090000000	1090000000	1090000000	100	100	
110	1100000000	1100000000	1100000000	1100000000	1100000000	1100000000	100	100	
111	1110000000	1110000000	1110000000	1110000000	1110000000	1110000000	100	100	
112	1120000000	1120000000	1120000000	1120000000	1120000000	1120000000	100	100	
113	1130000000	1130000000	1130000000	1130000000	1130000000	1130000000	100	100	
114	1140000000	1140000000	1140000000	1140000000	1140000000	1140000000	100	100	
115	1150000000	1150000000	1150000000	1150000000	1150000000	1150000000	100	100	
116	1160000000	1160000000	1160000000	1160000000	1160000000	1160000000	100	100	
117	1170000000	1170000000	1170000000	1170000000	1170000000	1170000000	100	100	
118	1180000000	1180000000	1180000000	1180000000	1180000000	1180000000	100	100	
119	1190000000	1190000000	1190000000	1190000000	1190000000	1190000000	100	100	
120	1200000000	1200000000	1200000000	1200000000	1200000000	1200000000	100	100	

SECRETARÍA DE ECONOMÍA
ESTADO PRESUPUESTAL DE EGRESOS
PICHAPAPAN
2019-2021

SECRETARÍA DE ECONOMÍA
ESTADO PRESUPUESTAL DE EGRESOS
PICHAPAPAN
2019-2021

SECRETARÍA DE ECONOMÍA
ESTADO PRESUPUESTAL DE EGRESOS
PICHAPAPAN
2019-2021

ESTADO PRESUPUESTAL DE INGRESOS
PODIJAPAN
PERIODO: MES DE ABRIL DE 2010 DEL EJERCICIO 2010

GRN - 025
 21.04.10
 04.20.00.00

Código de Cuenta	Descripción	MAYO DE 2010 (ESTIMADO)		MAYO DE 2010 (HECHOS)		MAYO DE 2010 (ESTIMADO)		MAYO DE 2010 (HECHOS)		Saldo	Saldo
		Por el día	Por el día	Por el día	Por el día	Por el día	Por el día	Por el día	Por el día		
100	INGRESOS	0.00	0.00	0.00	0.00	0.00	0.00	0.00	0.00	0.00	0.00
101	INGRESOS CORRIENTES	0.00	0.00	0.00	0.00	0.00	0.00	0.00	0.00	0.00	0.00
102	INGRESOS DE CAPITAL	0.00	0.00	0.00	0.00	0.00	0.00	0.00	0.00	0.00	0.00
103	INGRESOS DE TRANSFERENCIAS	0.00	0.00	0.00	0.00	0.00	0.00	0.00	0.00	0.00	0.00
104	INGRESOS DE PARTICIPACIONES	0.00	0.00	0.00	0.00	0.00	0.00	0.00	0.00	0.00	0.00
105	INGRESOS DE RENTAS	0.00	0.00	0.00	0.00	0.00	0.00	0.00	0.00	0.00	0.00
106	INGRESOS DE SERVICIOS	0.00	0.00	0.00	0.00	0.00	0.00	0.00	0.00	0.00	0.00
107	INGRESOS DE IMPUESTOS	0.00	0.00	0.00	0.00	0.00	0.00	0.00	0.00	0.00	0.00
108	INGRESOS DE DONACIONES	0.00	0.00	0.00	0.00	0.00	0.00	0.00	0.00	0.00	0.00
109	INGRESOS DE RENTAS DE BIENES	0.00	0.00	0.00	0.00	0.00	0.00	0.00	0.00	0.00	0.00
110	INGRESOS DE RENTAS DE SERVICIOS	0.00	0.00	0.00	0.00	0.00	0.00	0.00	0.00	0.00	0.00
111	INGRESOS DE RENTAS DE PARTICIPACIONES	0.00	0.00	0.00	0.00	0.00	0.00	0.00	0.00	0.00	0.00
112	INGRESOS DE RENTAS DE TRANSFERENCIAS	0.00	0.00	0.00	0.00	0.00	0.00	0.00	0.00	0.00	0.00
113	INGRESOS DE RENTAS DE PARTICIPACIONES	0.00	0.00	0.00	0.00	0.00	0.00	0.00	0.00	0.00	0.00
114	INGRESOS DE RENTAS DE PARTICIPACIONES	0.00	0.00	0.00	0.00	0.00	0.00	0.00	0.00	0.00	0.00
115	INGRESOS DE RENTAS DE PARTICIPACIONES	0.00	0.00	0.00	0.00	0.00	0.00	0.00	0.00	0.00	0.00
116	INGRESOS DE RENTAS DE PARTICIPACIONES	0.00	0.00	0.00	0.00	0.00	0.00	0.00	0.00	0.00	0.00
117	INGRESOS DE RENTAS DE PARTICIPACIONES	0.00	0.00	0.00	0.00	0.00	0.00	0.00	0.00	0.00	0.00
118	INGRESOS DE RENTAS DE PARTICIPACIONES	0.00	0.00	0.00	0.00	0.00	0.00	0.00	0.00	0.00	0.00
119	INGRESOS DE RENTAS DE PARTICIPACIONES	0.00	0.00	0.00	0.00	0.00	0.00	0.00	0.00	0.00	0.00
120	INGRESOS DE RENTAS DE PARTICIPACIONES	0.00	0.00	0.00	0.00	0.00	0.00	0.00	0.00	0.00	0.00

SECRETARÍA DE ECONOMÍA
 DIRECCIÓN GENERAL DE REGISTROS Y CONTABILIDAD
 SUBDIRECCIÓN DE REGISTROS CONTABLES
 2010-04-21

SECRETARÍA DE ECONOMÍA
 DIRECCIÓN GENERAL DE REGISTROS Y CONTABILIDAD
 SUBDIRECCIÓN DE REGISTROS CONTABLES
 2010-04-21

SECRETARÍA DE ECONOMÍA
 DIRECCIÓN GENERAL DE REGISTROS Y CONTABILIDAD
 SUBDIRECCIÓN DE REGISTROS CONTABLES
 2010-04-21

SECRETARÍA DE ECONOMÍA
 DIRECCIÓN GENERAL DE REGISTROS Y CONTABILIDAD
 SUBDIRECCIÓN DE REGISTROS CONTABLES
 2010-04-21

SECRETARÍA DE ECONOMÍA
 DIRECCIÓN GENERAL DE REGISTROS Y CONTABILIDAD
 SUBDIRECCIÓN DE REGISTROS CONTABLES
 2010-04-21

ESTADO PRESUPUESTAL DE EGRESOS
PERIODO 2021

029 - 018
 21.00.01
 No. 21 de 41

SECRETARÍA FEDERAL DE ECONOMÍA DEL ESTADO DEL ESTADO DEL QUINTANA ROO

Código de Cuenta	Descripción	EJERCICIO 2021				EJERCICIO 2020				EJERCICIO 2019			
		Compras	Transferencias	Otros	Total	Compras	Transferencias	Otros	Total	Compras	Transferencias	Otros	Total
1000	OTROS EGRESOS	0.00	0.00	0.00	0.00	0.00	0.00	0.00	0.00	0.00	0.00	0.00	0.00
1001	OTROS EGRESOS DE CAPITAL	0.00	0.00	0.00	0.00	0.00	0.00	0.00	0.00	0.00	0.00	0.00	0.00
1002	OTROS EGRESOS DE OPERACIONES	0.00	0.00	0.00	0.00	0.00	0.00	0.00	0.00	0.00	0.00	0.00	0.00
1003	OTROS EGRESOS DE INVERSIÓN	0.00	0.00	0.00	0.00	0.00	0.00	0.00	0.00	0.00	0.00	0.00	0.00
1004	OTROS EGRESOS DE MANUTENCIÓN	0.00	0.00	0.00	0.00	0.00	0.00	0.00	0.00	0.00	0.00	0.00	0.00
1005	OTROS EGRESOS DE SERVICIOS	0.00	0.00	0.00	0.00	0.00	0.00	0.00	0.00	0.00	0.00	0.00	0.00
1006	OTROS EGRESOS DE PASAJES	0.00	0.00	0.00	0.00	0.00	0.00	0.00	0.00	0.00	0.00	0.00	0.00
1007	OTROS EGRESOS DE ALQUILER	0.00	0.00	0.00	0.00	0.00	0.00	0.00	0.00	0.00	0.00	0.00	0.00
1008	OTROS EGRESOS DE RENTAS	0.00	0.00	0.00	0.00	0.00	0.00	0.00	0.00	0.00	0.00	0.00	0.00
1009	OTROS EGRESOS DE COMISIÓN	0.00	0.00	0.00	0.00	0.00	0.00	0.00	0.00	0.00	0.00	0.00	0.00
1010	OTROS EGRESOS DE INTERÉS	0.00	0.00	0.00	0.00	0.00	0.00	0.00	0.00	0.00	0.00	0.00	0.00
1011	OTROS EGRESOS DE DIVIDENDOS	0.00	0.00	0.00	0.00	0.00	0.00	0.00	0.00	0.00	0.00	0.00	0.00
1012	OTROS EGRESOS DE DONACIONES	0.00	0.00	0.00	0.00	0.00	0.00	0.00	0.00	0.00	0.00	0.00	0.00
1013	OTROS EGRESOS DE SUBSIDIOS	0.00	0.00	0.00	0.00	0.00	0.00	0.00	0.00	0.00	0.00	0.00	0.00
1014	OTROS EGRESOS DE PENALIDADES	0.00	0.00	0.00	0.00	0.00	0.00	0.00	0.00	0.00	0.00	0.00	0.00
1015	OTROS EGRESOS DE MULTAS	0.00	0.00	0.00	0.00	0.00	0.00	0.00	0.00	0.00	0.00	0.00	0.00
1016	OTROS EGRESOS DE RECONSTRUCCIÓN	0.00	0.00	0.00	0.00	0.00	0.00	0.00	0.00	0.00	0.00	0.00	0.00
1017	OTROS EGRESOS DE RECONSTRUCCIÓN DE BIENES NACIONALES	0.00	0.00	0.00	0.00	0.00	0.00	0.00	0.00	0.00	0.00	0.00	0.00
1018	OTROS EGRESOS DE RECONSTRUCCIÓN DE BIENES PARTICULARES	0.00	0.00	0.00	0.00	0.00	0.00	0.00	0.00	0.00	0.00	0.00	0.00
1019	OTROS EGRESOS DE RECONSTRUCCIÓN DE BIENES COMUNALES	0.00	0.00	0.00	0.00	0.00	0.00	0.00	0.00	0.00	0.00	0.00	0.00
1020	OTROS EGRESOS DE RECONSTRUCCIÓN DE BIENES DE DOMINIO SOCIAL	0.00	0.00	0.00	0.00	0.00	0.00	0.00	0.00	0.00	0.00	0.00	0.00

ESTADO LIBRE ASOCIADO DE QUINTANA ROO
 GOBIERNO DEL ESTADO
 SECRETARÍA DE ECONOMÍA
 H. AYUDANTES DE GOBIERNO
 PUERTO RICO, QUINTANA ROO
 2018-2021

ESTADO LIBRE ASOCIADO DE QUINTANA ROO
 GOBIERNO DEL ESTADO
 SECRETARÍA DE ECONOMÍA
 H. AYUDANTES DE GOBIERNO
 PUERTO RICO, QUINTANA ROO
 2018-2021

ESTADO LIBRE ASOCIADO DE QUINTANA ROO
 GOBIERNO DEL ESTADO
 SECRETARÍA DE ECONOMÍA
 H. AYUDANTES DE GOBIERNO
 PUERTO RICO, QUINTANA ROO
 2018-2021

ESTADO LIBRE ASOCIADO DE QUINTANA ROO
 GOBIERNO DEL ESTADO
 SECRETARÍA DE ECONOMÍA
 H. AYUDANTES DE GOBIERNO
 PUERTO RICO, QUINTANA ROO
 2018-2021

ESTADO LIBRE ASOCIADO DE QUINTANA ROO
 GOBIERNO DEL ESTADO
 SECRETARÍA DE ECONOMÍA
 H. AYUDANTES DE GOBIERNO
 PUERTO RICO, QUINTANA ROO
 2018-2021



ESTADO PRESUPUESTAL DE EGRESOS

PROGRAMA

PERIODO PRESUPUESTAL DE EGRESOS DE: MARZO DEL 2010 HASTA EL 31/03/2010

CPE - 015
23 MAR 20

19/03/2010

Cuenta de Cuentas de Gastos	PRESUPUESTO							RENTAS Y PRODUCTOS						
	MONEDA LOCAL (CORONAS GUATEMALTECAS)							MONEDA EXTRANJERA (DOLARES ESTADUNIDENSES)						
	Código	Descripción	Presup.	Transf.	Compras	Subv.	Fin. del Ej.	Código	Descripción	Presup.	Transf.	Compras	Subv.	Fin. del Ej.
115	001	001	001	001	001	001	001	001	001	001	001	001	001	001
001	001	001	001	001	001	001	001	001	001	001	001	001	001	001
001	001	001	001	001	001	001	001	001	001	001	001	001	001	001



GOBIERNO GENERAL DE GUATEMALA
SECRETARÍA DE ECONOMÍA Y FINANZAS
MAYORADO GENERAL DE Cuentas



GOBIERNO GENERAL DE GUATEMALA
SECRETARÍA DE ECONOMÍA Y FINANZAS
MAYORADO GENERAL DE Cuentas



GOBIERNO GENERAL DE GUATEMALA
SECRETARÍA DE ECONOMÍA Y FINANZAS
MAYORADO GENERAL DE Cuentas



GOBIERNO GENERAL DE GUATEMALA
SECRETARÍA DE ECONOMÍA Y FINANZAS
MAYORADO GENERAL DE Cuentas



ESTADO PRESUPUESTAL DE EGRESOS
MULADANA

ESTADO PRESUPUESTAL DE EGRESOS DEL PERIODO DE INICIACION A SU EJERCICIO

PRE - R15
21/06/21
FE: 15/06/21

Código de Cuenta	Descripción de Cuenta	EJERCICIO										VALORES ACTUALES					
		Presupuesto	Compras	Transferencias	Transferencias	Transferencias	Transferencias	Transferencias	Transferencias	Transferencias	Transferencias	Transferencias	Transferencias	Transferencias			
1001	RENTAS	100	00	00	00	00	00	00	00	00	00	00	00	00	00	00	00
1002	RENTAS DE BIENES	100	00	00	00	00	00	00	00	00	00	00	00	00	00	00	00
1003	RENTAS DE BIENES DE BIENES	100	00	00	00	00	00	00	00	00	00	00	00	00	00	00	00
1004	RENTAS DE BIENES DE BIENES DE BIENES	100	00	00	00	00	00	00	00	00	00	00	00	00	00	00	00
1005	RENTAS DE BIENES DE BIENES DE BIENES	100	00	00	00	00	00	00	00	00	00	00	00	00	00	00	00
1006	RENTAS DE BIENES DE BIENES DE BIENES	100	00	00	00	00	00	00	00	00	00	00	00	00	00	00	00
1007	RENTAS DE BIENES DE BIENES DE BIENES	100	00	00	00	00	00	00	00	00	00	00	00	00	00	00	00
1008	RENTAS DE BIENES DE BIENES DE BIENES	100	00	00	00	00	00	00	00	00	00	00	00	00	00	00	00
1009	RENTAS DE BIENES DE BIENES DE BIENES	100	00	00	00	00	00	00	00	00	00	00	00	00	00	00	00
1010	RENTAS DE BIENES DE BIENES DE BIENES	100	00	00	00	00	00	00	00	00	00	00	00	00	00	00	00

Código de Cuenta	Descripción de Cuenta	EJERCICIO										VALORES ACTUALES					
		Presupuesto	Compras	Transferencias	Transferencias	Transferencias	Transferencias	Transferencias	Transferencias	Transferencias	Transferencias	Transferencias	Transferencias	Transferencias			
1011	RENTAS DE BIENES DE BIENES DE BIENES	100	00	00	00	00	00	00	00	00	00	00	00	00	00	00	00
1012	RENTAS DE BIENES DE BIENES DE BIENES	100	00	00	00	00	00	00	00	00	00	00	00	00	00	00	00
1013	RENTAS DE BIENES DE BIENES DE BIENES	100	00	00	00	00	00	00	00	00	00	00	00	00	00	00	00
1014	RENTAS DE BIENES DE BIENES DE BIENES	100	00	00	00	00	00	00	00	00	00	00	00	00	00	00	00
1015	RENTAS DE BIENES DE BIENES DE BIENES	100	00	00	00	00	00	00	00	00	00	00	00	00	00	00	00
1016	RENTAS DE BIENES DE BIENES DE BIENES	100	00	00	00	00	00	00	00	00	00	00	00	00	00	00	00
1017	RENTAS DE BIENES DE BIENES DE BIENES	100	00	00	00	00	00	00	00	00	00	00	00	00	00	00	00
1018	RENTAS DE BIENES DE BIENES DE BIENES	100	00	00	00	00	00	00	00	00	00	00	00	00	00	00	00
1019	RENTAS DE BIENES DE BIENES DE BIENES	100	00	00	00	00	00	00	00	00	00	00	00	00	00	00	00
1020	RENTAS DE BIENES DE BIENES DE BIENES	100	00	00	00	00	00	00	00	00	00	00	00	00	00	00	00

Código de Cuenta	Descripción de Cuenta	EJERCICIO										VALORES ACTUALES					
		Presupuesto	Compras	Transferencias	Transferencias	Transferencias	Transferencias	Transferencias	Transferencias	Transferencias	Transferencias	Transferencias	Transferencias	Transferencias			
1021	RENTAS DE BIENES DE BIENES DE BIENES	100	00	00	00	00	00	00	00	00	00	00	00	00	00	00	00
1022	RENTAS DE BIENES DE BIENES DE BIENES	100	00	00	00	00	00	00	00	00	00	00	00	00	00	00	00
1023	RENTAS DE BIENES DE BIENES DE BIENES	100	00	00	00	00	00	00	00	00	00	00	00	00	00	00	00
1024	RENTAS DE BIENES DE BIENES DE BIENES	100	00	00	00	00	00	00	00	00	00	00	00	00	00	00	00
1025	RENTAS DE BIENES DE BIENES DE BIENES	100	00	00	00	00	00	00	00	00	00	00	00	00	00	00	00
1026	RENTAS DE BIENES DE BIENES DE BIENES	100	00	00	00	00	00	00	00	00	00	00	00	00	00	00	00
1027	RENTAS DE BIENES DE BIENES DE BIENES	100	00	00	00	00	00	00	00	00	00	00	00	00	00	00	00
1028	RENTAS DE BIENES DE BIENES DE BIENES	100	00	00	00	00	00	00	00	00	00	00	00	00	00	00	00
1029	RENTAS DE BIENES DE BIENES DE BIENES	100	00	00	00	00	00	00	00	00	00	00	00	00	00	00	00
1030	RENTAS DE BIENES DE BIENES DE BIENES	100	00	00	00	00	00	00	00	00	00	00	00	00	00	00	00



TERCERA MUNICIPAL
MUNICIPALIDAD DE MULADANA
2018-2021

TERCERA MUNICIPAL
MUNICIPALIDAD DE MULADANA
2018-2021

TERCERA MUNICIPAL
MUNICIPALIDAD DE MULADANA
2018-2021

000200

TERCERA MUNICIPAL
MUNICIPALIDAD DE MULADANA
2018-2021

ESTADO PRESUPUESTAL DE EGRESOS
PIDDIPAJAN

ESTADO PRESUPUESTAL DE EGRESOS Y EL REGISTRO DE OPERACIONES AL 31/12/2013

SPR - 015
2013-20

Código	Descripción	CÓDIGO DE SUBCATEGORÍA			CÓDIGO DE SUBCATEGORÍA			CÓDIGO DE SUBCATEGORÍA		
		Subcategoría	Subcategoría	Subcategoría	Subcategoría	Subcategoría	Subcategoría	Subcategoría	Subcategoría	

Código	Descripción	CÓDIGO DE SUBCATEGORÍA			CÓDIGO DE SUBCATEGORÍA			CÓDIGO DE SUBCATEGORÍA		
		Subcategoría	Subcategoría	Subcategoría	Subcategoría	Subcategoría	Subcategoría	Subcategoría	Subcategoría	
01	...	01	01	01	01	01	01	01	01	01
02	...	02	02	02	02	02	02	02	02	02

Código	Descripción	CÓDIGO DE SUBCATEGORÍA			CÓDIGO DE SUBCATEGORÍA			CÓDIGO DE SUBCATEGORÍA		
		Subcategoría	Subcategoría	Subcategoría	Subcategoría	Subcategoría	Subcategoría	Subcategoría	Subcategoría	
03	...	03	03	03	03	03	03	03	03	03
04	...	04	04	04	04	04	04	04	04	04

Código	Descripción	CÓDIGO DE SUBCATEGORÍA			CÓDIGO DE SUBCATEGORÍA			CÓDIGO DE SUBCATEGORÍA		
		Subcategoría	Subcategoría	Subcategoría	Subcategoría	Subcategoría	Subcategoría	Subcategoría	Subcategoría	
05	...	05	05	05	05	05	05	05	05	05
06	...	06	06	06	06	06	06	06	06	06

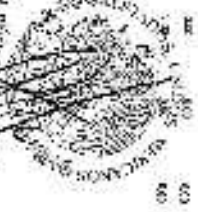

SECRETARÍA DE ADMINISTRACIÓN
MUNICIPAL
PIDDIPAJAN
2013-2014

SECRETARÍA DE ADMINISTRACIÓN
MUNICIPAL
PIDDIPAJAN
2013-2014

600220

SECRETARÍA DE ADMINISTRACIÓN
MUNICIPAL
PIDDIPAJAN
2013-2014

SECRETARÍA DE ADMINISTRACIÓN
MUNICIPAL
PIDDIPAJAN
2013-2014

ESTADO PRESUPUESTAL DE EGRESOS
FILIIPPINA

ESTADO MULTIMEDIA DE EGRESOS DEL PERIODO DE TIEMPO: 2013 M A 11/2013

DETALLE

Código de Cuenta	Descripción	NOVIEMBRE DEL EJERCICIO ANTERIOR				NOVIEMBRE DEL EJERCICIO ACTUAL				EJERCICIO ANTERIOR				EJERCICIO ACTUAL			
		Compromiso	Pagos	Comprobado	Traspaso	Compromiso	Pagos	Comprobado	Traspaso	Compromiso	Pagos	Comprobado	Traspaso	Compromiso	Pagos	Comprobado	Traspaso

1001 0000 0000 0000 0000 0000 0000 0000 0000 0000	DEGUSTOS Y ALIMENTOS PARA EL PERSONAL	400	100	100	400	400	100	100	400	400	100	100	400	400	100	100	400	400	400	100	100	400	400	
1001 0000 0000 0000 0000 0000 0000 0000 0000 0000	DEGUSTOS Y ALIMENTOS PARA EL PERSONAL	100	100	100	100	100	100	100	100	100	100	100	100	100	100	100	100	100	100	100	100	100	100	100
1001 0000 0000 0000 0000 0000 0000 0000 0000 0000	DEGUSTOS Y ALIMENTOS PARA EL PERSONAL	100	100	100	100	100	100	100	100	100	100	100	100	100	100	100	100	100	100	100	100	100	100	100

1001 0000 0000 0000 0000 0000 0000 0000 0000 0000	DEGUSTOS Y ALIMENTOS PARA EL PERSONAL	100	100	100	100	100	100	100	100	100	100	100	100	100	100	100	100	100	100	100	100	100	100	100	
1001 0000 0000 0000 0000 0000 0000 0000 0000 0000	DEGUSTOS Y ALIMENTOS PARA EL PERSONAL	100	100	100	100	100	100	100	100	100	100	100	100	100	100	100	100	100	100	100	100	100	100	100	100

1001 0000 0000 0000 0000 0000 0000 0000 0000 0000	DEGUSTOS Y ALIMENTOS PARA EL PERSONAL	100	100	100	100	100	100	100	100	100	100	100	100	100	100	100	100	100	100	100	100	100	100	100	
1001 0000 0000 0000 0000 0000 0000 0000 0000 0000	DEGUSTOS Y ALIMENTOS PARA EL PERSONAL	100	100	100	100	100	100	100	100	100	100	100	100	100	100	100	100	100	100	100	100	100	100	100	100

1001 0000 0000 0000 0000 0000 0000 0000 0000 0000



DEPARTMENT OF EDUCATION
FILIIPPINA



OFFICE OF THE DIRECTOR GENERAL
FILIIPPINA



BUREAU OF ACCOUNTS
FILIIPPINA



DEPARTMENT OF EDUCATION
FILIIPPINA

ESTADO PRISUPESTUAL DE EGRESOS
PDI.166PAH

EL AÑO PRISUPESTUAL DE FERMOS DEL PROYECTO DE INICIACIÓN 34/12/2020

EPE - B15
2024-20
PDI.166PAH

Código de Proyecto	Descripción	Presupuesto	EJERCICIO 2020			EJERCICIO 2021			EJERCICIO 2022			EJERCICIO 2023			EJERCICIO 2024		
			Presupuesto	Cometido	Pagos	Presupuesto	Cometido	Pagos	Presupuesto	Cometido	Pagos	Presupuesto	Cometido	Pagos	Presupuesto	Cometido	Pagos

1.1.1	1.1.1.1	1.1.1.1.1	1.1.1.1.2	1.1.1.1.3	1.1.1.1.4	1.1.1.1.5	1.1.1.1.6	1.1.1.1.7	1.1.1.1.8	1.1.1.1.9	1.1.1.1.10	1.1.1.1.11	1.1.1.1.12	1.1.1.1.13	1.1.1.1.14	1.1.1.1.15	
...

Presupuesto de Ingresos y Egresos
PDI.166PAH



MINISTERIO DE ECONOMÍA Y ADMINISTRACIÓN PÚBLICA
DIRECCIÓN GENERAL DE ADMINISTRACIÓN
2021-2025

MINISTERIO DE ECONOMÍA Y ADMINISTRACIÓN PÚBLICA
DIRECCIÓN GENERAL DE ADMINISTRACIÓN
2021-2025

000203

DIRECCIÓN GENERAL DE ADMINISTRACIÓN
2021-2025

ESTADO PRESUPUESTAL DE EGRESOS
PIEDAD: PAM

EJE - RIS
2018 - 2021

Laboratorio de Control de Pesticidas	Código	EJE - RIS						SALDO ACTUAL			
		Programa	Subprograma	Proyecto	Actividad	Modalidad	Cuenta	Presupuesto	Cometido	Ejecutado	Restante
LDR - SERVICIOS DE ASISTENCIA TECNICA Y MANEJO DE ENFERMEDADES EN LOS CULTIVOS DE LA ZONA AGRICOLA	000	01	02	00	01	00	00	00	00	00	00
	001	02	02	01	01	00	00	00	00	00	00
	002	02	02	01	02	00	00	00	00	00	00
LDR - SERVICIOS DE ASISTENCIA TECNICA Y MANEJO DE ENFERMEDADES EN LOS CULTIVOS DE LA ZONA AGRICOLA	000	01	02	00	01	00	00	00	00	00	00
	001	02	02	01	01	00	00	00	00	00	00
	002	02	02	01	02	00	00	00	00	00	00

LABORATORIO DE CONTROL DE PESTICIDAS	Código	EJE - RIS						SALDO ACTUAL			
		Programa	Subprograma	Proyecto	Actividad	Modalidad	Cuenta	Presupuesto	Cometido	Ejecutado	Restante
LDR - SERVICIOS DE ASISTENCIA TECNICA Y MANEJO DE ENFERMEDADES EN LOS CULTIVOS DE LA ZONA AGRICOLA	000	01	02	00	01	00	00	00	00	00	00
	001	02	02	01	01	00	00	00	00	00	00
	002	02	02	01	02	00	00	00	00	00	00
LDR - SERVICIOS DE ASISTENCIA TECNICA Y MANEJO DE ENFERMEDADES EN LOS CULTIVOS DE LA ZONA AGRICOLA	000	01	02	00	01	00	00	00	00	00	00
	001	02	02	01	01	00	00	00	00	00	00
	002	02	02	01	02	00	00	00	00	00	00
LDR - SERVICIOS DE ASISTENCIA TECNICA Y MANEJO DE ENFERMEDADES EN LOS CULTIVOS DE LA ZONA AGRICOLA	000	01	02	00	01	00	00	00	00	00	00
	001	02	02	01	01	00	00	00	00	00	00
	002	02	02	01	02	00	00	00	00	00	00
LDR - SERVICIOS DE ASISTENCIA TECNICA Y MANEJO DE ENFERMEDADES EN LOS CULTIVOS DE LA ZONA AGRICOLA	000	01	02	00	01	00	00	00	00	00	00
	001	02	02	01	01	00	00	00	00	00	00
	002	02	02	01	02	00	00	00	00	00	00
LDR - SERVICIOS DE ASISTENCIA TECNICA Y MANEJO DE ENFERMEDADES EN LOS CULTIVOS DE LA ZONA AGRICOLA	000	01	02	00	01	00	00	00	00	00	00
	001	02	02	01	01	00	00	00	00	00	00
	002	02	02	01	02	00	00	00	00	00	00

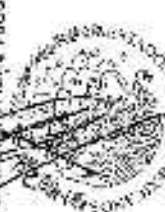

OFICINA GENERAL DE ADMINISTRACION
ZONA LIBRE DE PIPIAN, SAN LUIS POTOSI
2018-2021

OFICINA GENERAL DE ADMINISTRACION
ZONA LIBRE DE PIPIAN, SAN LUIS POTOSI
2018-2021

OFICINA GENERAL DE ADMINISTRACION
ZONA LIBRE DE PIPIAN, SAN LUIS POTOSI
2018-2021

OFICINA GENERAL DE ADMINISTRACION
ZONA LIBRE DE PIPIAN, SAN LUIS POTOSI
2018-2021

OFICINA GENERAL DE ADMINISTRACION
ZONA LIBRE DE PIPIAN, SAN LUIS POTOSI
2018-2021

**ESTADO PRESUPUESTAL DE EGRESOS
PRIMARIA**

CIRCUO INSUBURTA DE EGRESOS DEL MUNICIPIO DE CAJON DE MUÑOZ

Código de Cuenta	Código de Subcuenta	Código de Proyecto	Código de Programa	Código de Actividad	EJERCICIO		EJERCICIO ANTERIOR		Código de Cuenta	Código de Subcuenta	Código de Proyecto	Código de Programa	Código de Actividad	
					Presupuesto	Ejecutado	Presupuesto	Ejecutado						
PROYECTO 100 - SERVICIOS DE SALUD														
PROGRAMA 100 - SERVICIOS DE SALUD														
ACTIVIDAD 100 - SERVICIOS DE SALUD														
100	100	100	100	100	2018	2017	2018	2017	100	100	100	100	100	100
100	100	100	100	100	2018	2017	2018	2017	100	100	100	100	100	100
100	100	100	100	100	2018	2017	2018	2017	100	100	100	100	100	100
100	100	100	100	100	2018	2017	2018	2017	100	100	100	100	100	100

100	100	100	100	100	2018	2017	2018	2017	100	100	100	100	100	100
100	100	100	100	100	2018	2017	2018	2017	100	100	100	100	100	100
100	100	100	100	100	2018	2017	2018	2017	100	100	100	100	100	100
100	100	100	100	100	2018	2017	2018	2017	100	100	100	100	100	100
100	100	100	100	100	2018	2017	2018	2017	100	100	100	100	100	100

100	100	100	100	100	2018	2017	2018	2017	100	100	100	100	100	100
100	100	100	100	100	2018	2017	2018	2017	100	100	100	100	100	100
100	100	100	100	100	2018	2017	2018	2017	100	100	100	100	100	100
100	100	100	100	100	2018	2017	2018	2017	100	100	100	100	100	100
100	100	100	100	100	2018	2017	2018	2017	100	100	100	100	100	100

100	100	100	100	100	2018	2017	2018	2017	100	100	100	100	100	100
100	100	100	100	100	2018	2017	2018	2017	100	100	100	100	100	100
100	100	100	100	100	2018	2017	2018	2017	100	100	100	100	100	100
100	100	100	100	100	2018	2017	2018	2017	100	100	100	100	100	100
100	100	100	100	100	2018	2017	2018	2017	100	100	100	100	100	100

100	100	100	100	100	2018	2017	2018	2017	100	100	100	100	100	100
100	100	100	100	100	2018	2017	2018	2017	100	100	100	100	100	100
100	100	100	100	100	2018	2017	2018	2017	100	100	100	100	100	100
100	100	100	100	100	2018	2017	2018	2017	100	100	100	100	100	100
100	100	100	100	100	2018	2017	2018	2017	100	100	100	100	100	100

SECRETARÍA DE SALUD
DIRECCIÓN GENERAL DE SALUD
DIRECCIÓN GENERAL DE ATENCIÓN PRIMARIA
DIRECCIÓN GENERAL DE ATENCIÓN ESPECIALIZADA
DIRECCIÓN GENERAL DE PROMOCIÓN Y PREVENCIÓN DE ENFERMEDADES
DIRECCIÓN GENERAL DE INVESTIGACIÓN Y EVALUACIÓN DE POLÍTICAS PÚBLICAS
DIRECCIÓN GENERAL DE RECURSOS HUMANOS
DIRECCIÓN GENERAL DE LOGÍSTICA Y SUMINISTRO
DIRECCIÓN GENERAL DE MONITOREO Y EVALUACIÓN
DIRECCIÓN GENERAL DE PLANIFICACIÓN
DIRECCIÓN GENERAL DE SISTEMAS DE INFORMACIÓN
DIRECCIÓN GENERAL DE VIGILANCIAS EN SALUD

SECRETARÍA DE SALUD
DIRECCIÓN GENERAL DE SALUD
DIRECCIÓN GENERAL DE ATENCIÓN PRIMARIA
DIRECCIÓN GENERAL DE ATENCIÓN ESPECIALIZADA
DIRECCIÓN GENERAL DE PROMOCIÓN Y PREVENCIÓN DE ENFERMEDADES
DIRECCIÓN GENERAL DE INVESTIGACIÓN Y EVALUACIÓN DE POLÍTICAS PÚBLICAS
DIRECCIÓN GENERAL DE RECURSOS HUMANOS
DIRECCIÓN GENERAL DE LOGÍSTICA Y SUMINISTRO
DIRECCIÓN GENERAL DE MONITOREO Y EVALUACIÓN
DIRECCIÓN GENERAL DE PLANIFICACIÓN
DIRECCIÓN GENERAL DE SISTEMAS DE INFORMACIÓN
DIRECCIÓN GENERAL DE VIGILANCIAS EN SALUD

SECRETARÍA DE SALUD
DIRECCIÓN GENERAL DE SALUD
DIRECCIÓN GENERAL DE ATENCIÓN PRIMARIA
DIRECCIÓN GENERAL DE ATENCIÓN ESPECIALIZADA
DIRECCIÓN GENERAL DE PROMOCIÓN Y PREVENCIÓN DE ENFERMEDADES
DIRECCIÓN GENERAL DE INVESTIGACIÓN Y EVALUACIÓN DE POLÍTICAS PÚBLICAS
DIRECCIÓN GENERAL DE RECURSOS HUMANOS
DIRECCIÓN GENERAL DE LOGÍSTICA Y SUMINISTRO
DIRECCIÓN GENERAL DE MONITOREO Y EVALUACIÓN
DIRECCIÓN GENERAL DE PLANIFICACIÓN
DIRECCIÓN GENERAL DE SISTEMAS DE INFORMACIÓN
DIRECCIÓN GENERAL DE VIGILANCIAS EN SALUD

SECRETARÍA DE SALUD
DIRECCIÓN GENERAL DE SALUD
DIRECCIÓN GENERAL DE ATENCIÓN PRIMARIA
DIRECCIÓN GENERAL DE ATENCIÓN ESPECIALIZADA
DIRECCIÓN GENERAL DE PROMOCIÓN Y PREVENCIÓN DE ENFERMEDADES
DIRECCIÓN GENERAL DE INVESTIGACIÓN Y EVALUACIÓN DE POLÍTICAS PÚBLICAS
DIRECCIÓN GENERAL DE RECURSOS HUMANOS
DIRECCIÓN GENERAL DE LOGÍSTICA Y SUMINISTRO
DIRECCIÓN GENERAL DE MONITOREO Y EVALUACIÓN
DIRECCIÓN GENERAL DE PLANIFICACIÓN
DIRECCIÓN GENERAL DE SISTEMAS DE INFORMACIÓN
DIRECCIÓN GENERAL DE VIGILANCIAS EN SALUD

ESTADO PRESUPUESTAL DE EGRESOS

HELIANARA

ESTADO PRESUPUESTAL DE EGRESOS DEL RERANCO DE HELIANARA DEL 2018/2021

Código	Descripción	RECURSOS DE FINANCIALES		ENFOQUE				RECURSOS ASIGNADOS			TOTAL		
		Porcentaje	Subtotal	Objeto	Subobjeto	Cuenta	Tipo	Asignado	Asignado	Asignado	Asignado	Asignado	
100	RECURSOS DE FINANCIAMIENTO	00	00	00	00	00	00	00	00	00	00	00	00
101	RECURSOS DE INGRESOS	00	00	00	00	00	00	00	00	00	00	00	00
102	RECURSOS DE TRANSFERENCIAS	00	00	00	00	00	00	00	00	00	00	00	00
103	RECURSOS DE OTROS	00	00	00	00	00	00	00	00	00	00	00	00

RECURSOS DE FINANCIAMIENTO
RECURSOS DE INGRESOS
RECURSOS DE TRANSFERENCIAS
RECURSOS DE OTROS

00	00	00	00	00	00	00	00	00	00	00	00	00	00
01	01	01	01	01	01	01	01	01	01	01	01	01	01
02	02	02	02	02	02	02	02	02	02	02	02	02	02

RECURSOS DE FINANCIAMIENTO
RECURSOS DE INGRESOS
RECURSOS DE TRANSFERENCIAS
RECURSOS DE OTROS

00	00	00	00	00	00	00	00	00	00	00	00	00	00
01	01	01	01	01	01	01	01	01	01	01	01	01	01
02	02	02	02	02	02	02	02	02	02	02	02	02	02

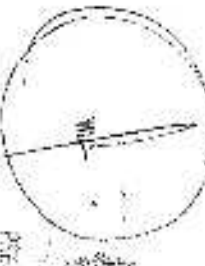

PROSECRETARÍA DE ECONOMÍA
DIRECCIÓN GENERAL DE PRESUPUESTO FEDERAL

OFICINA FEDERAL DE PRESUPUESTO Y CONTABILIDAD PÚBLICA

SECRETARÍA DE ECONOMÍA

SECRETARÍA DE ECONOMÍA

SECRETARÍA DE ECONOMÍA

ESTADO PRESUPUESTAL DE EGRESOS
PRINCIPAL
 EJERCICIO PRESUPUESTAL DE EGRESOS DEL EJERCICIO DE 2019 DEL 01/01/2019

EPC - 015
 21-01-20
 14/01/2020

Código	Descripción	EJERCICIO PRESUPUESTAL DE EGRESOS DEL EJERCICIO DE 2019 DEL 01/01/2019		EJERCICIO PRESUPUESTAL DE EGRESOS DEL EJERCICIO DE 2019 DEL 01/01/2019		EJERCICIO PRESUPUESTAL DE EGRESOS DEL EJERCICIO DE 2019 DEL 01/01/2019		EJERCICIO PRESUPUESTAL DE EGRESOS DEL EJERCICIO DE 2019 DEL 01/01/2019	
		Presupuesto	Ejecutado	Presupuesto	Ejecutado	Presupuesto	Ejecutado	Presupuesto	Ejecutado
1000	RECURSOS PROPIOS	1000	1000	1000	1000	1000	1000	1000	1000
1001	RECURSOS PROPIOS DE CAPITAL	1001	1001	1001	1001	1001	1001	1001	1001
1002	RECURSOS PROPIOS DE CORRIENTES	1002	1002	1002	1002	1002	1002	1002	1002
1003	RECURSOS PROPIOS DE CAPITAL DE ORIGEN EXTERNO	1003	1003	1003	1003	1003	1003	1003	1003
1004	RECURSOS PROPIOS DE CORRIENTES DE ORIGEN EXTERNO	1004	1004	1004	1004	1004	1004	1004	1004

Código	Descripción	EJERCICIO PRESUPUESTAL DE EGRESOS DEL EJERCICIO DE 2019 DEL 01/01/2019		EJERCICIO PRESUPUESTAL DE EGRESOS DEL EJERCICIO DE 2019 DEL 01/01/2019		EJERCICIO PRESUPUESTAL DE EGRESOS DEL EJERCICIO DE 2019 DEL 01/01/2019		EJERCICIO PRESUPUESTAL DE EGRESOS DEL EJERCICIO DE 2019 DEL 01/01/2019	
		Presupuesto	Ejecutado	Presupuesto	Ejecutado	Presupuesto	Ejecutado	Presupuesto	Ejecutado
2000	EGRESOS DE CAPITAL	2000	2000	2000	2000	2000	2000	2000	2000
2001	EGRESOS DE CAPITAL DE ORIGEN EXTERNO	2001	2001	2001	2001	2001	2001	2001	2001
2002	EGRESOS DE CAPITAL DE ORIGEN INTERNO	2002	2002	2002	2002	2002	2002	2002	2002
2003	EGRESOS DE CAPITAL DE ORIGEN EXTERNO DE CORRIENTES	2003	2003	2003	2003	2003	2003	2003	2003
2004	EGRESOS DE CAPITAL DE ORIGEN INTERNO DE CORRIENTES	2004	2004	2004	2004	2004	2004	2004	2004

Código	Descripción	EJERCICIO PRESUPUESTAL DE EGRESOS DEL EJERCICIO DE 2019 DEL 01/01/2019		EJERCICIO PRESUPUESTAL DE EGRESOS DEL EJERCICIO DE 2019 DEL 01/01/2019		EJERCICIO PRESUPUESTAL DE EGRESOS DEL EJERCICIO DE 2019 DEL 01/01/2019		EJERCICIO PRESUPUESTAL DE EGRESOS DEL EJERCICIO DE 2019 DEL 01/01/2019	
		Presupuesto	Ejecutado	Presupuesto	Ejecutado	Presupuesto	Ejecutado	Presupuesto	Ejecutado
3000	EGRESOS DE CORRIENTES	3000	3000	3000	3000	3000	3000	3000	3000
3001	EGRESOS DE CORRIENTES DE ORIGEN EXTERNO	3001	3001	3001	3001	3001	3001	3001	3001
3002	EGRESOS DE CORRIENTES DE ORIGEN INTERNO	3002	3002	3002	3002	3002	3002	3002	3002
3003	EGRESOS DE CORRIENTES DE ORIGEN EXTERNO DE CORRIENTES	3003	3003	3003	3003	3003	3003	3003	3003
3004	EGRESOS DE CORRIENTES DE ORIGEN INTERNO DE CORRIENTES	3004	3004	3004	3004	3004	3004	3004	3004



GOBIERNO DEL ESTADO DE CHIAPAS
SECRETARÍA DE ECONOMÍA
SECRETARÍA DE ADMINISTRACIÓN Y FINANZAS
SECRETARÍA DE PRESUPUESTO Y PLANEACIÓN
SECRETARÍA DE TRIBUTOS
SECRETARÍA DE ECONOMÍA
SECRETARÍA DE ADMINISTRACIÓN Y FINANZAS
SECRETARÍA DE PRESUPUESTO Y PLANEACIÓN
SECRETARÍA DE TRIBUTOS



GOBIERNO DEL ESTADO DE CHIAPAS
SECRETARÍA DE ECONOMÍA
SECRETARÍA DE ADMINISTRACIÓN Y FINANZAS
SECRETARÍA DE PRESUPUESTO Y PLANEACIÓN
SECRETARÍA DE TRIBUTOS
SECRETARÍA DE ECONOMÍA
SECRETARÍA DE ADMINISTRACIÓN Y FINANZAS
SECRETARÍA DE PRESUPUESTO Y PLANEACIÓN
SECRETARÍA DE TRIBUTOS



0002203



GOBIERNO DEL ESTADO DE CHIAPAS
SECRETARÍA DE ECONOMÍA
SECRETARÍA DE ADMINISTRACIÓN Y FINANZAS
SECRETARÍA DE PRESUPUESTO Y PLANEACIÓN
SECRETARÍA DE TRIBUTOS
SECRETARÍA DE ECONOMÍA
SECRETARÍA DE ADMINISTRACIÓN Y FINANZAS
SECRETARÍA DE PRESUPUESTO Y PLANEACIÓN
SECRETARÍA DE TRIBUTOS



GOBIERNO DEL ESTADO DE CHIAPAS
SECRETARÍA DE ECONOMÍA
SECRETARÍA DE ADMINISTRACIÓN Y FINANZAS
SECRETARÍA DE PRESUPUESTO Y PLANEACIÓN
SECRETARÍA DE TRIBUTOS
SECRETARÍA DE ECONOMÍA
SECRETARÍA DE ADMINISTRACIÓN Y FINANZAS
SECRETARÍA DE PRESUPUESTO Y PLANEACIÓN
SECRETARÍA DE TRIBUTOS

**ESTADO PRESUPUESTAL DE LICENDOS
PILIAPAN**

PR - 015
25-07-21
101-0210044

ESTADO PRESUPUESTAL DE EJERCICIO DEL PERIODO DEL CUADRANTE III 2021



Cuenta Presupuestal	Descripción	PRESUPUESTO INICIAL				PRESUPUESTO EJERCIDO				Saldo
		Compras	Personal	Alquileres	Otros	Compras	Personal	Alquileres	Otros	

Cuenta Presupuestal	Descripción	PRESUPUESTO INICIAL				PRESUPUESTO EJERCIDO				Saldo
		Compras	Personal	Alquileres	Otros	Compras	Personal	Alquileres	Otros	
010	PERSONAL	300	0	0	0	300	0	0	0	0
020	MANTENIMIENTO	100	100	0	0	100	100	0	0	0
030	ALQUILERES	0	0	0	0	0	0	0	0	0
040	OTROS	0	0	0	0	0	0	0	0	0
050	OTROS	0	0	0	0	0	0	0	0	0
060	OTROS	0	0	0	0	0	0	0	0	0
070	OTROS	0	0	0	0	0	0	0	0	0
080	OTROS	0	0	0	0	0	0	0	0	0
090	OTROS	0	0	0	0	0	0	0	0	0
100	OTROS	0	0	0	0	0	0	0	0	0
110	OTROS	0	0	0	0	0	0	0	0	0
120	OTROS	0	0	0	0	0	0	0	0	0
130	OTROS	0	0	0	0	0	0	0	0	0
140	OTROS	0	0	0	0	0	0	0	0	0
150	OTROS	0	0	0	0	0	0	0	0	0
160	OTROS	0	0	0	0	0	0	0	0	0
170	OTROS	0	0	0	0	0	0	0	0	0
180	OTROS	0	0	0	0	0	0	0	0	0
190	OTROS	0	0	0	0	0	0	0	0	0
200	OTROS	0	0	0	0	0	0	0	0	0

El presente presupuesto se elabora de acuerdo a la Ley de Ingresos para el Estado de Chiapas, y a la Ley de Gastos para el Estado de Chiapas, así como a la Ley de Ejercicio del Presupuesto de Gastos de Chiapas. Este presupuesto se elabora de acuerdo a la Ley de Ingresos para el Estado de Chiapas, y a la Ley de Gastos para el Estado de Chiapas, así como a la Ley de Ejercicio del Presupuesto de Gastos de Chiapas. Este presupuesto se elabora de acuerdo a la Ley de Ingresos para el Estado de Chiapas, y a la Ley de Gastos para el Estado de Chiapas, así como a la Ley de Ejercicio del Presupuesto de Gastos de Chiapas.

Total General

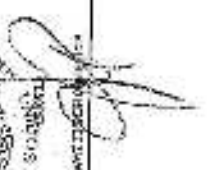
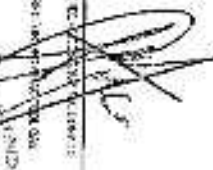
010	PERSONAL	300	0	0	0	300	0	0	0	0
020	MANTENIMIENTO	100	100	0	0	100	100	0	0	0
030	ALQUILERES	0	0	0	0	0	0	0	0	0
040	OTROS	0	0	0	0	0	0	0	0	0
050	OTROS	0	0	0	0	0	0	0	0	0
060	OTROS	0	0	0	0	0	0	0	0	0
070	OTROS	0	0	0	0	0	0	0	0	0
080	OTROS	0	0	0	0	0	0	0	0	0
090	OTROS	0	0	0	0	0	0	0	0	0
100	OTROS	0	0	0	0	0	0	0	0	0
110	OTROS	0	0	0	0	0	0	0	0	0
120	OTROS	0	0	0	0	0	0	0	0	0
130	OTROS	0	0	0	0	0	0	0	0	0
140	OTROS	0	0	0	0	0	0	0	0	0
150	OTROS	0	0	0	0	0	0	0	0	0
160	OTROS	0	0	0	0	0	0	0	0	0
170	OTROS	0	0	0	0	0	0	0	0	0
180	OTROS	0	0	0	0	0	0	0	0	0
190	OTROS	0	0	0	0	0	0	0	0	0
200	OTROS	0	0	0	0	0	0	0	0	0

 DIRECTOR MUNICIPAL H. AYUNTAMIENTO CONSTITUCIONAL PILIAPAN, CHIAPAS 2021-2024	 DIRECTOR MUNICIPAL H. AYUNTAMIENTO CONSTITUCIONAL PILIAPAN, CHIAPAS 2021-2024	 DIRECTOR MUNICIPAL H. AYUNTAMIENTO CONSTITUCIONAL PILIAPAN, CHIAPAS 2021-2024	 DIRECTOR MUNICIPAL H. AYUNTAMIENTO CONSTITUCIONAL PILIAPAN, CHIAPAS 2021-2024
---	---	---	---

ESTADO PRESUPUESTAL DE RECURSOS AJENOS

PIDDIAPAM

ESTADO PUEBLA, FEDERAL DE LOS RIOS MAYORES, PUEBLA DEL 01/01/2016 al 31/12/2019

OPRA
2018-2021
0000221

Cuenta de Gastos	Cuenta de Ingresos	Saldo Inicial	Año 1		Año 2		Año 3		Saldo Final	Total
			Compras	Transferencias	Compras	Transferencias	Compras	Transferencias		

OPRA
2018-2021
0000221

Total Compras

OPRA

OPRA
2018-2021

OPERA
2018-2021

OPRA
2018-2021

OPRA
2018-2021

ESTADO PUEBLA
GOBIERNO DEL ESTADO
SECRETARÍA DE ECONOMÍA
2018-2021

ESTADO PUEBLA
GOBIERNO DEL ESTADO
SECRETARÍA DE ECONOMÍA
2018-2021

ESTADO PUEBLA
GOBIERNO DEL ESTADO
SECRETARÍA DE ECONOMÍA
2018-2021

0000221

ESTADO PRESUPUESTAL DE RECURSOS AFINCOS
PIPOCAYAN

BOM - 015
23-04-23
P. 01

ESTADO PRESUPUESTAL DE RECURSOS AFINCOS DE PERIODO DE INICIACIÓN 2018-2023

PERIODO

COMPONENTE	ACTIVIDAD	CONTRATO	ESTADO	FECHA DE INICIO	FECHA DE TÉRMINO	VALOR PRESUPUESTADO	VALOR REALIZADO	VALOR PAGADO
...

PL:
FU:
OT:
AC:

T. del Genera

B. J. J. J.

[Signature]
SECRETARÍA DE GOBIERNO
MUNICIPALIDAD DISTRICTAL DE PIPOCAYAN

SECRETARÍA MUNICIPAL
MUNICIPALIDAD DISTRICTAL DE PIPOCAYAN
2018-2023

[Signature]
SECRETARÍA MUNICIPAL
MUNICIPALIDAD DISTRICTAL DE PIPOCAYAN

SECRETARÍA MUNICIPAL
MUNICIPALIDAD DISTRICTAL DE PIPOCAYAN
2018-2023

[Signature]
SECRETARÍA MUNICIPAL
MUNICIPALIDAD DISTRICTAL DE PIPOCAYAN

SECRETARÍA MUNICIPAL
MUNICIPALIDAD DISTRICTAL DE PIPOCAYAN
2018-2023

[Signature]
SECRETARÍA MUNICIPAL
MUNICIPALIDAD DISTRICTAL DE PIPOCAYAN

SECRETARÍA MUNICIPAL
MUNICIPALIDAD DISTRICTAL DE PIPOCAYAN
2018-2023

000212

2019-2021
SECRETARÍA DE ECONOMÍA
ESTADOS UNIDOS MEXICANOS

SECRETARÍA DE ECONOMÍA
ESTADOS UNIDOS MEXICANOS

SECRETARÍA DE ECONOMÍA
ESTADOS UNIDOS MEXICANOS

IX. INFORMACION ADICIONAL (ANEXOS)

000213

Poliza de : Cierre
Num. Poliza : 12002374
Mov. Pptal : 0

Status : Aplicada

Fecha de Aplicación 31/12/2019

Fecha Elaboración 22/04/2020

CUENTA DESCRIPCIÓN DEBE HABER

12610301ZZ000002	DEPRECIACIÓN ACUMULADA DE BIENES INMUEBLES / EDIFICACIONES COMERCIALES, INSTITUCIONALES Y DE SERVICIO	2,292,764.10	
12610301ZZ000003	DEPRECIACIÓN ACUMULADA DE BIENES INMUEBLES / EDIFICACIONES EDUCATIVAS Y CULTURALES	1,162,525.00	
12610301ZZ000004	DEPRECIACIÓN ACUMULADA DE BIENES INMUEBLES / EDIFICACIONES DE RECREACIÓN Y ESPARCIMIENTO	6,055,600.00	
12610301ZZ000005	DEPRECIACIÓN ACUMULADA DE BIENES INMUEBLES / EDIFICACIONES PARA SERVICIO MEDICO Y ASISTENCIAL	840,870.60	
12610901ZZ000002	DEPRECIACIÓN ACUMULADA DE BIENES INMUEBLES / OTRAS (ESPECIFICAR)	5,962,448.14	
2630101ZZ000002	DEPRECIACIÓN ACUMULADA DE BIENES MUEBLES / MUEBLES DE OFICINA Y ESTANTERIA	199,309.66	
12630102ZZ000002	DEPRECIACIÓN ACUMULADA DE BIENES MUEBLES / MUEBLES EXCEPTO DE OFICINA Y ESTANTERIA	50,874.27	
12630103ZZ000002	DEPRECIACIÓN ACUMULADA DE BIENES MUEBLES / EQUIPO DE COMPUTO Y DE TECNOLOGIAS DE LA INFORMACION	1,203,893.19	
12630109ZZ000002	DEPRECIACIÓN ACUMULADA DE BIENES MUEBLES / OTROS MOBILIARIOS Y EQUIPOS DE ADMINISTRACION	188,470.83	
12630201ZZ000002	DEPRECIACIÓN ACUMULADA DE BIENES MUEBLES / EQUIPOS Y APARATOS AUDIIVISUALES	234,060.66	
12630203ZZ000002	DEPRECIACIÓN ACUMULADA DE BIENES MUEBLES / CAMARAS FOTOGRAFICAS Y DE VIDEO	148,457.53	
12630209ZZ000002	DEPRECIACIÓN ACUMULADA DE BIENES MUEBLES / OTRO MOBILIARIO Y EQUIPO EDUCACIONAL Y RECREATIVO	15,600.00	
12630301ZZ000002	DEPRECIACIÓN ACUMULADA DE BIENES MUEBLES / EQUIPO MEDICO Y DE LABORATORIO	105,808.92	
12630302ZZ000002	DEPRECIACIÓN ACUMULADA DE BIENES MUEBLES / INSTRUMENTAL MEDICO Y DE LABORATORIO	21,832.34	
12630401ZZ000002	DEPRECIACIÓN ACUMULADA DE BIENES MUEBLES / VEHICULOS Y EQUIPO TERRESTRE	19,016,508.64	
12630402ZZ000002	DEPRECIACIÓN ACUMULADA DE BIENES MUEBLES / CARROCERIAS Y REMOLQUES	1,375,795.05	
12630405ZZ000002	DEPRECIACIÓN ACUMULADA DE BIENES MUEBLES / EMPLEOS Y MAQUINARIAS	46,971.00	
12630501ZZ000002	DEPRECIACIÓN ACUMULADA DE BIENES MUEBLES / DEPRECIACIÓN ACUMULADA DE BIENES MUEBLES / MAQUINARIA Y EQUIPO INDUSTRIAL	28,814.40	
12630502ZZ000002	DEPRECIACIÓN ACUMULADA DE BIENES MUEBLES / MAQUINARIA Y EQUIPO AGROPECUARIO	12,315.00	
12630602ZZ000002	DEPRECIACIÓN ACUMULADA DE BIENES MUEBLES / MAQUINARIA Y EQUIPO INDUSTRIAL	93,985.50	
12630604ZZ000002	DEPRECIACIÓN ACUMULADA DE BIENES MUEBLES / SISTEMAS DE ALMACENAMIENTO, CALIFICACION Y DE CONSTITUCION DE BIENES MUEBLES INDUSTRIAL Y COMERCIAL	130,769.42	

REVISADO
2019-03-27



ELABORADO

VICTORIANO MENDEZ ZAVALA

SINDICO

AMADA COHTEZ RIVERA

PRESIDENTE

HECTOR MENESES MARCELINO

AUTORIZADO



PRESIDENCIA MUNICIPAL
 PLAZA DE ARMAS, S. MARCOS
 2019-03-27

000214

Poliza de : Cierre		PIJAJAPAN	
Num. Poliza : 12002374			
Mov. Ptal: 0			

Fecha Elaboración 22/04/2020 Fecha de Aplicación 31/12/2019 Status : Aplicada

CUENTA DESCRIPCIÓN DEBE HABER

1253080527000002	DEPRECIACIÓN ACUMULADA DE BIENES MUEBLES / EQUIPO DE COMUNICACIÓN Y TELECOMUNICACION	416,472.79
1253080727000002	DEPRECIACIÓN ACUMULADA DE BIENES MUEBLES / HERRAMIENTAS Y MAQUINAS-HERRAMIENTA	36,716.14
1253080922000002	DEPRECIACIÓN ACUMULADA DE BIENES MUEBLES / OTROS EQUIPOS	86,917.71
211301015A100001	CONTRATISTA POR OBRAS FIJAS POR PAGAR A CORTO PLAZO / CONSTRUCCIONES ELECTRICAS INTEGRALES DE CHIAPAS SA (AMPLIACION DE LA RED DE ENERGIA ELECTRICA BUENAVISTA)	0.16
211301010GA100001	CONTRATISTA POR OBRAS FIJAS POR PAGAR A CORTO PLAZO / DESARROLLO CORPORATIVO DEL SURESTE (EST4 FINIC. OBRAS 76A CONSTRUC. CANCHA DE USOS MULTIPLES UNIDAD DEPORTIVA)	19,378.42
211301010GA100002	CONTRATISTA POR OBRAS FIJAS POR PAGAR A CORTO PLAZO / ELECTRICACIONES Y EDIFICACIONES JADE (JA EST. OBRAS AMPLIACION DE LA RED DE ENERGIA ELECT. 3RA ETAPA RIA NVA. CONCEPCION)	24,500.00
21170103AA150001	RETENCIONES Y CONTRIBUCIONES POR PAGAR A CORTO PLAZO / S.H.C.P. ISR 2019	486,165.51
21170201AA150001	RETENCIONES Y CONTRIBUCIONES POR PAGAR A CORTO PLAZO / IRENE TRINIDAD OVANDO	2,333.38
21170201AA150002	RETENCIONES Y CONTRIBUCIONES POR PAGAR A CORTO PLAZO / LUORECIA TRAZO LORENZANA	2,400.00
21170201AA150003	RETENCIONES Y CONTRIBUCIONES POR PAGAR A CORTO PLAZO / FRANCISCO JAVIER TORRES CHIRINO	2,400.00
21170201AA150004	RETENCIONES Y CONTRIBUCIONES POR PAGAR A CORTO PLAZO / AMANDA MELBA RUIZ MENDOZA	1,259.34
21170201AA150005	RETENCIONES Y CONTRIBUCIONES POR PAGAR A CORTO PLAZO / MARTHA HILDA TRINIDAD QUEVEDO	3,783.00
21170201AA150006	RETENCIONES Y CONTRIBUCIONES POR PAGAR A CORTO PLAZO / AIDE RUIZ CORDOVA	629.38
21170202AA150001	RETENCIONES Y CONTRIBUCIONES POR PAGAR A CORTO PLAZO / C. FERNANDO RODRIGUEZ NARVAEZ	0.85
21170202AA190001	RETENCIONES Y CONTRIBUCIONES POR PAGAR A CORTO PLAZO / B.G. DE HONORARIOS/ C. JESUS MEDINA CIGARRA	1,300.00
21170204AA180001	RETENCIONES Y CONTRIBUCIONES POR PAGAR A CORTO PLAZO / (IVA RETENIDO) CARLOS GOMEZ NARVA	89.86
21170301AA170003	RETENCIONES Y CONTRIBUCIONES POR PAGAR A CORTO PLAZO / INTELIGENCIAS GLOBALES SA DE CV	1,116.29
21170301EA190004	RETENCIONES Y CONTRIBUCIONES POR PAGAR A CORTO PLAZO / FIDELITO CONSTITUCION	2,659.00

ELABORO
VICTORIANO MENDEZ ZAVALA

SINDICO
AMADA CORTEZ RUIZ

PRESIDENTE
HECTOR MENESES MARCELIANO



REVISADO
ALMA CARRERA

000215

Póliza de : Cierre
 Num. Póliza : 12002374
 Mov. Póliza : 0

Fecha Elaboración 22/04/2020 Fecha de Aplicación 31/12/2019 Status : Aplicada

CUENTA DESCRIPCIÓN DEBE HABER

21170301EA180024	RETENCIONES Y CONTRIBUCIONES POR PAGAR A CORTO PLAZO / CANAS RICO JAIME RUBEN	3.223,00	
21170303AA170001	RETENCIONES Y CONTRIBUCIONES POR PAGAR A CORTO PLAZO / TORREBLANCA GUTIERREZ MONICA	527,00	
21170303AA170002	RETENCIONES Y CONTRIBUCIONES POR PAGAR A CORTO PLAZO / CHIAPASUR, S.A. DE C.V.	820,00	
21170303AA170003	RETENCIONES Y CONTRIBUCIONES POR PAGAR A CORTO PLAZO / FORTALEZAS GLOBALES S.A. DE C.V.	558,00	
21170303EA180004	RETENCIONES Y CONTRIBUCIONES POR PAGAR A CORTO PLAZO / PENA VIVEROS CARMEN LORENA	1.330,00	
21170303EA190024	RETENCIONES Y CONTRIBUCIONES POR PAGAR A CORTO PLAZO / CANAS RICO JAIME RUBEN	1.512,00	
21170304EA190004	RETENCIONES Y CONTRIBUCIONES POR PAGAR A CORTO PLAZO / PENA VIVEROS CARMEN LORENA	877,00	
21170304EA190024	RETENCIONES Y CONTRIBUCIONES POR PAGAR A CORTO PLAZO / CANAS RICO JAIME RUBEN	1.069,00	
21170305AA170003	RETENCIONES Y CONTRIBUCIONES POR PAGAR A CORTO PLAZO / FORTALEZAS GLOBALES S.A. DE C.V.	2.232,58	
21170305EA190023	RETENCIONES Y CONTRIBUCIONES POR PAGAR A CORTO PLAZO / PENA VIVEROS CARMEN LORENA	7.577,00	
21170305EA190024	RETENCIONES Y CONTRIBUCIONES POR PAGAR A CORTO PLAZO / CANAS RICO JAIME RUBEN	9.670,00	
21290201AA160002	OTROS DOCUMENTOS POR PAGAR A CORTO PLAZO / MUNICIPAL (SUBSIDIO AL EMPLEO 2016)	312,04	
21290201AA180001	OTROS DOCUMENTOS POR PAGAR A CORTO PLAZO / SEGURIDAD PUBLICA 2018	6.599,57	
21290201AA190001	OTROS DOCUMENTOS POR PAGAR A CORTO PLAZO / SUBSIDIO POLICIAS MPAL	5.677,55	
215901AA02180007	OTROS PASIVOS DIFERIDOS A CORTO PLAZO / 2% I.S.N. OIRRAS (6TO BIMESTRE 2018)	146.928,71	
215901AA02180008	OTROS PASIVOS DIFERIDOS A CORTO PLAZO / 2% I.S.N. SEGURIDAD PUBLICA (6TO BIMESTRE 2018)	16.501,08	
215901AA02180009	OTROS PASIVOS DIFERIDOS A CORTO PLAZO / 2% I.S.N. GERENCIA DE CUENCAS (6TO BIMESTRE 2018)	6.505,85	
215901AA02180010	OTROS PASIVOS DIFERIDOS A CORTO PLAZO / 2% I.S.N. DIF (6TO BIMESTRE 2018)	10.784,50	
215901AA02180011	OTROS PASIVOS DIFERIDOS A CORTO PLAZO / 2% I.S.N. SAPAM (6TO BIMESTRE 2018)	2.878,00	
215901AA02190001	OTROS PASIVOS DIFERIDOS A CORTO PLAZO / B. POSTOS DIFERIDOS BARRONCOS A R-28	531.787,30	
215901AA02190003	OTROS PASIVOS DIFERIDOS A CORTO PLAZO / DIFERENCIA C. ISR	78.271,87	
215901AA02190005	OTROS PASIVOS DIFERIDOS A CORTO PLAZO / DIFERENCIA C. ISR	26.251,34	

ELABORÓ
 VICTORIANO MENDEZ ZAVALA
 TESORERO

REVISÓ
 AMADA CORTEZ RUIZ
 SINDICO

AUTORIZÓ
 HECTOR MENDEZ MARGELINO
 PRESIDENTE



22/04/2020
 12:00 PM
 2018-2021

Poliza de : Cierre
 Num. Poliza : 12002374
 Mov. Ptal : 0

Fecha Elaboración 22/04/2020 Fecha de Aplicación 31/12/2019 Status : Aplicada

CUENTA DESCRIPCIÓN DEBE HABER

215901AAC2190005 OTROS PASIVOS DIFERIDOS A CORTO PLAZO / 2% ISN DEL

215901AAC2190009 OTROS PASIVOS DIFERIDOS A CORTO PLAZO / ISR POLICIAS

215901AAC2190010 OTROS PASIVOS DIFERIDOS A CORTO PLAZO / ISR SECRETARIO

215901AAC2190011 OTROS PASIVOS DIFERIDOS A CORTO PLAZO / ISR

215901AAC2190013 OTROS PASIVOS DIFERIDOS A CORTO PLAZO / DEPOSITO PARA

215901DA01170001 OTROS PASIVOS DIFERIDOS A CORTO PLAZO / MPIO. DE

215901EA01170001 OTROS PASIVOS DIFERIDOS A CORTO PLAZO / MPIO. DE

215901EA01170004 OTROS PASIVOS DIFERIDOS A CORTO PLAZO / MPIO. DE

215901EA02180001 OTROS PASIVOS DIFERIDOS A CORTO PLAZO / MUNICIPIO DE

215901EA02190001 OTROS PASIVOS DIFERIDOS A CORTO PLAZO / MUNICIPIO DE

215901FA01170001 OTROS PASIVOS DIFERIDOS A CORTO PLAZO / DEPOSITO MPIO.

215901GA01170001 OTROS PASIVOS DIFERIDOS A CORTO PLAZO / MPIO. PIJAJAPAN

215901GA01170002 OTROS PASIVOS DIFERIDOS A CORTO PLAZO / MPIO. PIJAJAPAN

215901GA01170003 OTROS PASIVOS DIFERIDOS A CORTO PLAZO / MPIO. PIJAJAPAN

22330201HA100001 PRESTAMOS DE LA DEUDA PÚBLICA INTERNA POR PAGAR A

3121010101000001 DONACIONES DE CAPITAL / PATRIMONIO MUNICIPAL

121010201000001 DONACIONES DE CAPITAL / PATRIMONIO MUNICIPAL

3121010301000001 DONACIONES DE CAPITAL / PATRIMONIO MUNICIPAL

3221010101000001 RESULTADOS DE EJERCICIOS ANTERIORES / SALDOS DE

7341010101400167 FINANZAS Y GARANTIAS RECIBIDAS / 8458 - 64 ESTUDIO Y

7341010101610067 FINANZAS Y GARANTIAS RECIBIDAS / FINANZA DE ANTICIPO NO

7341010101621018 FINANZAS Y GARANTIAS RECIBIDAS / FINANZA DE ANTICIPO NO

263,223.48

129,603.00

172,521.89

99,997,784.89

-106,776.40

528,882.00

616,661.50

641,427.64

1.29

0.09

0.06

42.00

1.00

1.00

40.00

0.13

126,037.97

2,084.19

3,982.89

99,911.51

5,729.60

TESORERO

VICTORIANO MENDEZ ZAVALA

ELABORO

M. AYDARUO MORALES

SINDICO

AMANDA CORTES RUIZ

REVISO

PRESIDENTE

HECTOR MENESES MARCELINO

AUTORIZO



000217

PLUJAPAN	
Poliza de : Cierre	Num. Poliza : 12002374
Mov. Pral: 0	

Fecha Elaboracion 22/04/2020 Fecha de Aplicación 31/12/2019 Status : Aplicada

CUENTA DESCRIPCION DEBE HABER

73410101700017	FIANZAS Y GARANTIAS RECIBIDAS / FIANZA DE ANTICIPO NO. ESCOLAR EN ESC. PRIMARIA FORD 88	61,085.98
73410101700051	FIANZAS Y GARANTIAS RECIBIDAS / FIANZA DE ANTICIPO NO. (PIM) REHABILITACION DE LA ESC. PRIMARIA RURAL "BENITO JUAREZ" (RIA, COSTA AZUL)	64,744.96
73410101930014	FIANZAS Y GARANTIAS RECIBIDAS / FIANZA DE ANTICIPO NO. 1325-13678-8 - 30014 - 014 REHABILITACION Y EQUIPAMIENTO DE BIBLIOTECA PUBLICA ARMANDO DUALIER	516,713.38
73410101930015	FIANZAS Y GARANTIAS RECIBIDAS / FIANZA DE ANTICIPO NO. 818-14115-0 - 30015 - REHABILITACION DE CAMINOS 2+520 KM	443,069.59
341010101930022	FIANZAS Y GARANTIAS RECIBIDAS / FIANZA DE ANTICIPO NO. 1126390 - 30022 - CONSTRUCCION DE RED DE ENERGIA ELECTRICA AEREA (EL PORVENIR)	865,719.89
73410101930030	FIANZAS Y GARANTIAS RECIBIDAS / FIANZA DE ANTICIPO NO. 2022958 - 30050 - 030 REVESTIMIENTO DE CAMINO 1+670 KM (NVA CONCEPCION)	346,089.92
73410101930032	FIANZAS Y GARANTIAS RECIBIDAS / FIANZA DE ANTICIPO NO. 1325-13164-6 - 30032 - 032 REHABILITACION DE DRENALJE SANITARIO (B. LAS FLORES 4TA CLE PTE ENTRE 2DA Y 51AV NTE)	434,056.28
73410101930033	FIANZAS Y GARANTIAS RECIBIDAS / FIANZA DE ANTICIPO NO. 0167-15130.2 - 30033 - 033 CONSTRUCCION DE LA LINEA DE MEDIA TENSION EN 3F - AH ACSR 3/0 (EL VERGEL)	1,249,612.85
73410101930034	FIANZAS Y GARANTIAS RECIBIDAS / FIANZA DE ANTICIPO NO. 2023400-0000 - 30034 - 034 CONSTRUCCION DE LA LINEA MEDIA TENSION EN 3F - AH EJDO PLAN DE AYALA	1,696,664.50
73410101930035	FIANZAS Y GARANTIAS RECIBIDAS / FIANZA DE ANTICIPO NO. 346101833.2 - 30035 - 035 CONSTRUCCION DE ALUMBRADO PUBLICO NUEVA COAPA (ESTACION ECI TEGARAY)	457,911.37
73410101930036	FIANZAS Y GARANTIAS RECIBIDAS / FIANZA DE ANTICIPO NO. 19A40666 - 30036 - 036 CONSTRUCCION DE PAVIMENTO MIXTO	686,086.67
73410101930037	FIANZAS Y GARANTIAS RECIBIDAS / FIANZA DE ANTICIPO NO. 3874-01150.2 - 30037 - 037 AMPLIACION DE LA LINEA DE MEDIA TENSION EN LA LOCALIDAD DE ESTUERZO DEL CAMPESINO	908,797.80
73410101930039	FIANZAS Y GARANTIAS RECIBIDAS / FIANZA DE ANTICIPO NO. 8167-15815-5 - 30039 - 039 CONSTRUCCION DE PUENTE DE LOMA PABLANINO SACA COSECHA	223,730.82
73410101930040	FIANZAS Y GARANTIAS RECIBIDAS / FIANZA DE ANTICIPO NO. 2363-157-0050 - 040 CONSTRUCCION DE LA RED DE ENERGIA (H. T. LAS PALMAS)	766,296.52
73410101930041	FIANZAS Y GARANTIAS RECIBIDAS / FIANZA DE ANTICIPO NO. 1136447-00041 - 041 CONSTRUCCION DE GABOTOS TECNICA BARRIO BRISAS DEL MONTE, CARRILAS MAL	132,967.51
73410101930044	FIANZAS Y GARANTIAS RECIBIDAS / FIANZA DE ANTICIPO NO. 1136447-00044 - 044 REHABILITACION DE CAMINO RURAL EN LA ZONA DEL PARAIISO	406,484.31



REGISTRADO MUNICIPAL
MUNICIPALIDAD DE PLUJAPAN
2019-2021

AUTORIZO

TESORERO VICTORIANO MONDEZ ZAVALA
SINDICO AMADA CORTEZ RUZ J
PRESIDENTE HECTOR MENENDES MARQUELINO

ELABORO

REVISO

Poliza de : Cierre
Num. Poliza : 12002374
Mov. Prial : 0

Fecha Elaboración 22/04/2020

Fecha de Aplicación 21/12/2019

Status : Aplicada

CUENTA	DESCRIPCIÓN	DEBE	HABER
--------	-------------	------	-------

7341010101930045	FIANZAS Y GARANTIAS RECIBIDAS / FIANZA DE ANTICIPO NO. 3471-28580-4 - 30045 - 045 CONSTRUCCION DE LA LINEA DE ENERGIA ELECTRICA 30 ACSR-AC. 10-ACSII	1,008,820.07	
7341010101930047	FIANZAS Y GARANTIAS RECIBIDAS / FIANZA DE ANTICIPO NO. 8164-14982-7 - 30047 - 047 CONSTRUCCION DE CUARTOS DORMITORIOS (EL EL FORTIN)	368,632.47	
7341010101930048	FIANZAS Y GARANTIAS RECIBIDAS / FIANZA DE ANTICIPO NO. BKY-0032-0029533 - 30048 - 048 REHABILITACION DE DRENAJE SANITARIO (B. EL MARAJAL APTA PTE ENTRE STA Y SMA AV NORTE)	441,799.58	
7341010101930050	FIANZAS Y GARANTIAS RECIBIDAS / FIANZA DE ANTICIPO NO. 3874-011918 - 30050 - 050 CONSTRUCCION DE CUARTOS DORMITORIOS (EJIDO EL PRADO)	368,632.47	
7341010101930051	FIANZAS Y GARANTIAS RECIBIDAS / FIANZA DE ANTICIPO NO. 1195498 - 30051 - 051 CONSTRUCCION DE CUARTOS DORMITORIOS B. LOS ALMENDROS	132,957.61	
7341010101930052	FIANZAS Y GARANTIAS RECIBIDAS / FIANZA DE ANTICIPO NO. 19439907 - 30052 - 052 AMPLIACION Y/O MEJORAMIENTO DE LA RED DE ENERGIA ELECTRICA (RANCHERIA LA ESMERALDA)	612,801.46	
7341010101930054	FIANZAS Y GARANTIAS RECIBIDAS / FIANZA DE ANTICIPO NO. 19432983 - 30054 - 054 AMPLIACION DE LA RED DE ENERGIA ELECTRICA (MANCOMUN SAN ANTONIO)	1,596,798.47	
7341010101930056	FIANZAS Y GARANTIAS RECIBIDAS / FIANZA DE ANTICIPO NO. 1325-13155-4 - 30056 - 056 REVESTIMIENTO DE CAMINO DEL KM 9+160 AL 11+980	356,546.28	
7341010101930060	FIANZAS Y GARANTIAS RECIBIDAS / FIANZA DE ANTICIPO NO. 1325-13729-0 - 30060 - 060 AMPLIACION DE LA RED DE ENERGIA ELECTRICA B. LAS MARAVILLAS	480,872.08	
7341010101930061	FIANZAS Y GARANTIAS RECIBIDAS / FIANZA DE ANTICIPO NO. BKY-0032-0034703 - 30061 - 061 AMPLIACION DE LA RED ELECTRICA (RIA UNION CARMIJAL)	113,721.63	
7341010101930062	FIANZAS Y GARANTIAS RECIBIDAS / FIANZA DE ANTICIPO NO. 8164-15583-2 - 30062 - 062 CONSTRUCCION DE CUARTOS DORMITORIOS RIA COSTA AZUL	429,688.73	
7341010101930063	FIANZAS Y GARANTIAS RECIBIDAS / FIANZA DE ANTICIPO NO. 3471-28836-9 - 30063 - 063 CONSTRUCCION DE LA RED DE ENERGIA ELECTRICA EN EL BARRIO LAS CAMELIAS	249,298.62	
7341010101930065	FIANZAS Y GARANTIAS RECIBIDAS / FIANZA DE ANTICIPO NO. 2032983 - 30065 - 065 CONSTRUCCION DE CUARTOS DORMITORIOS (B. LA PLAYA GRANDE)	449,789.86	
7341010101930066	FIANZAS Y GARANTIAS RECIBIDAS / FIANZA DE ANTICIPO NO. 3471-28836-7 - 30066 - 066 CONSTRUCCION DE PAVIMENTO MIXTO (ESMUNTE CRISTO)	428,191.97	
7341010101930067	FIANZAS Y GARANTIAS RECIBIDAS / FIANZA DE ANTICIPO NO. 1325-13580-2 - 30067 - 067 CONSTRUCCION DE PAVIMENTO HIDROFUGADO B. FLORES APTA PTE ENTRE STA Y SMA AV NORTE 2018-2021	1,512,560.96	

PRESIDENCIA MUNICIPAL
 PLUJAPAN
 AV. S. ANTONIO DE LOS RIOS
 12002374



ELABORÓ: VICTORIANO MENDOZA ZAVALA
 TESOQUERO
 REVISÓ: MADA CORTEZ RUIZ
 SINDICO
 AUTORIZÓ: HECTOR MENESES MARCELINO
 PRESIDENTE

Póliza de : Cierre	Num. Póliza : 12002874	Mov. Póliz : 0
PIJIJAPAN		
Status : Aplicada		

Fecha Elaboración 22/04/2020 Fecha de Aplicación 31/12/2019

CUENTA DEBE HABER

CUENTA	DESCRIPCIÓN	DEBE	HABER
7341010101930068	FIANZAS Y GARANTÍAS RECIBIDAS / FIANZA DE ANTICIPO. NO. 2042708 - 30068 - 068 CONSTRUCCION DE TECHADO EN AREA DE IMPARTICION FISICA/EJIDO JOAQUIN MIGUEL (CZ)	548,472.87	
7341010101930070	FIANZAS Y GARANTÍAS RECIBIDAS / FIANZA DE ANTICIPO. NO. 1207163 - 30070 - 070 CONSTRUCCION DE DISPENSARIO MEDICO, EL CALES DE CHIAPAS	225,000.00	
7341010101930071	FIANZAS Y GARANTÍAS RECIBIDAS / FIANZA DE ANTICIPO. NO. BKY-0032-0037415 - 30071 - 071 CONSTRUCCION DE MUROS DE CONTENCIÓN BARRIO EL CERRILLO	252,231.38	
7341010101930079	FIANZAS Y GARANTÍAS RECIBIDAS / FIANZA DE ANTICIPO. NO. BKY-0032-0034697 - 30079 - 079 RE-HABILITACION DEL SISTEMA DE AGUA POTABLE B. SAN PEDRITO	869,470.88	
7341010101930080	FIANZAS Y GARANTÍAS RECIBIDAS / FIANZA DE ANTICIPO. NO. 816415788-5 - 30080 - 080 CONSTRUCCION DE PAVIMENTO HIDRAULICO B LAS FLORES 3RA CALLE	1,363,527.75	
7341010101930081	FIANZAS Y GARANTÍAS RECIBIDAS / FIANZA DE ANTICIPO. NO. 1325-13717-0 - 30081 - 081 AMPLIACION INTERIO DE LINEA DE DISTRIBUCION DE RED DE DISTRIBUCION	196,949.12	
7341010101930082	FIANZAS Y GARANTÍAS RECIBIDAS / FIANZA DE ANTICIPO. NO. 2042279 - 30082 - 082 REVESTIMIENTO DE CAMINO DEL KM 14+360 AL KM 14+990	170,976.17	
7341010101930083	FIANZAS Y GARANTÍAS RECIBIDAS / FIANZA DE ANTICIPO. NO. 2145774-0000 - 20083 - 083 REVESTIMIENTO DE CAMINO EN TRAMOS AISLADOS KM 3+300-KM6+630 (S/A EL DESTIERRO)	388,847.03	
7341010101930155	FIANZAS Y GARANTÍAS RECIBIDAS / FIANZA DE ANTICIPO. NO. 816415167-8 - 30155 - 055 CONSTRUCCION DE LA LINEA DE ENERGIA ELECTRICA, EL RIO BRAVO	885,671.00	
7341010101930156	FIANZAS Y GARANTÍAS RECIBIDAS / FIANZA DE ANTICIPO. NO. 816415475-2 - 30156 - 056 AMPLIACION DE LA RED DE DISTRIBUCION DE ENERGIA ELECTRICA	578,624.84	
7341010102400001	FIANZAS Y GARANTÍAS RECIBIDAS / FIANZA DE CUMPLIMIENTO DE LA PAVIMENTACION ASFALTICA DEL CAMINO E.C. VALDIVIA-PALMARQUITO AL EJLAS COACHES DEL KM. 0+000 AL KM 3+780.	214,837.09	
7341010102400112	FIANZAS Y GARANTÍAS RECIBIDAS / NO. 1566855 - 50 CONSTRUCCION DE CUARTOS DORMITORIOS SAN ANTONIO MIRAMAR	44,786.12	
7341010102400157	FIANZAS Y GARANTÍAS RECIBIDAS / NO. 1347460 - 047460 ESTUDIO Y PROYECTO EJECUTIVO DE LA PAVIMENTACION ASFALTICA DEL CAMINO B. HUIVA - PALMARQUITO A LA RANCHERIA LAS CAJAS DEL KM. 0+000 AL KM 3+780	34,504.38	
7341010102621018	FIANZAS Y GARANTÍAS RECIBIDAS / FIANZA DE CUMPLIMIENTO DE LA PAVIMENTACION ASFALTICA DEL CAMINO B. HUIVA - PALMARQUITO A LA RANCHERIA LAS CAJAS DEL KM. 0+000 AL KM 3+780	87,741.16	

ELABORADO VICTORIANO MENDEZ ZAVALA
REVISADO MADA CORTEZ RUIZ
PRESENTE HECTOR MENESES MARCELINO
SINDICO
TESORERO
AUTORIZADO
 2019-2021
 H. AYUNTAMIENTO CONSISTENCIAL PIJIJAPAN, CHIAPAS
 INVENTARIO DE BIENES PATRIMONIALES (PALACIO MUNICIPAL)



Póliza de : Cierre	PIJIJAPAN
Num. Póliza : 12002374	
Mov. Póliza : 0	

Fecha Elaboración 22/04/2020 Fecha de Aplicación 31/12/2019 Status : Aplicada

CUENTA DESCRIPCIÓN DEBE HABER

734101010270017	FIANZAS Y GARANTÍAS RECIBIDAS / FIANZA DE CUMPLIMIENTO NO. 3874-00812-1-00017 - (PIM) CONSTRUCCION DE COCINA ESCOLAR EN ESC. PRIMARIA FORD 88	12.217,20
734101010270051	FIANZAS Y GARANTÍAS RECIBIDAS / FIANZA DE CUMPLIMIENTO NO. 1801993-00051 - (PIM) REHABILITACION DE LA ESC. PRIMARIA RURAL "BENITO JUAREZ" (RIA, COSTAZUL)	12.948,99
734101010293014	FIANZAS Y GARANTÍAS RECIBIDAS / FIANZA DE CUMPLIMIENTO EQUIPAMIENTO DE BIBLIOTECA PUBLICA ARMANDO DUBAILER NO. 1825-13679-6-30014-014 REHABILITACION Y	103.342,68
734101010293015	FIANZAS Y GARANTÍAS RECIBIDAS / FIANZA DE CUMPLIMIENTO NO. 81614115-3-30015-30015- REHABILITACION DE CAMINOS 2+520 KM	88.613,72
734101010293023	FIANZAS Y GARANTÍAS RECIBIDAS / FIANZA DE CUMPLIMIENTO NO. 1126993-30023-30023- CONSTRUCCION DE RED DE ENERGIA ELECTRICA AEREA (EL PORVENIR)	173.143,98
734101010293030	FIANZAS Y GARANTÍAS RECIBIDAS / FIANZA DE CUMPLIMIENTO NO. 2022957-30050-050 REVESTIMIENTO DE CAMINO 1+670 KM (NVA CONCEPCION)	69.213,98
734101010293032	FIANZAS Y GARANTÍAS RECIBIDAS / FIANZA DE CUMPLIMIENTO NO. 1325-131628-30032-032 REHABILITACION DE DRENALJE SANTUARIO (B. LAS FLORES ATA CLLE PTE ENTRE ZOA Y STAYAV NTE)	86.811,26
734101010293033	FIANZAS Y GARANTÍAS RECIBIDAS / FIANZA DE CUMPLIMIENTO NO. 81614512-3-30033-033 CONSTRUCCION DE LA LINEA DE MEDIA TENSION EN 3F-AH ACSR 3/0 (EL VERGEL)	249.922,57
734101010293034	FIANZAS Y GARANTÍAS RECIBIDAS / FIANZA DE CUMPLIMIENTO NO. 208940-0000-30034-034 CONSTRUCCION DE LA LINEA MEDIA TENSION EN 3F-AH EJIDO PLAN DE AYALA	239.732,90
734101010293035	FIANZAS Y GARANTÍAS RECIBIDAS / FIANZA DE CUMPLIMIENTO NO. 3451-01634-9-30035-035 CONSTRUCCION DE ALUMBRADO PUBLICO NUEVA COAPA (ESTACION ECHEGARAY)	91.582,28
734101010293036	FIANZAS Y GARANTÍAS RECIBIDAS / FIANZA DE CUMPLIMIENTO NO. 19440674-30036-036 CONSTRUCCION DE PAVIMENTO MIXTO	137.217,13
734101010293037	FIANZAS Y GARANTÍAS RECIBIDAS / FIANZA DE CUMPLIMIENTO NO. 3874-01181-9-30037-037 AMPLIACION DE LA LINEA DE MEDIA TENSION EN LA LOCALIDAD DE ESFUERZO DEL CAMPESIÑO	181.995,96
734101010293039	FIANZAS Y GARANTÍAS RECIBIDAS / FIANZA DE CUMPLIMIENTO NO. 1115-15303-30039-039 CONSTRUCCION DE PUENTE DE LOSA PARA EL RINCON SACCA COSECHA	44.726,18
734101010293040	FIANZAS Y GARANTÍAS RECIBIDAS / FIANZA DE CUMPLIMIENTO NO. 3874-01181-9-30040-040 CONSTRUCCION DE RED DE ENERGIA ELECTRICA (EL LAS PALMAS)	153.259,30
734101010293041	FIANZAS Y GARANTÍAS RECIBIDAS / FIANZA DE CUMPLIMIENTO NO. 1115-15303-30041-041 CONSTRUCCION DE CUARTOS DE ASESORIA PARA EL RINCON SACCA COSECHA	26.591,50

ELABORO VICTORIANO MENDOZA ZAVALA
 REVISO AMAYA CORTES ROIZ
 PRESIDENTE HECTOR MENESES MARCELINO
 SINDICO



Póliza de : Cierre	
Num. Póliza : 12002374	Mov. Póliza : 0

Fecha Elaboración 22/04/2020 Fecha de Aplicación 31/12/2019 Status : Aplicada

CUENTA DEBE HABER DESCRIPCIÓN

7341010102930044	FIANZAS Y GARANTÍAS RECIBIDAS / FIANZA DE CUMPLIMIENTO NO. BKY 0032-0029300 - 30044 - 044 REHABILITACION DE CAMINO 0+920 KM (RIA EL PARAISO)	81,286.86
7341010102930045	FIANZAS Y GARANTÍAS RECIBIDAS / FIANZA DE CUMPLIMIENTO NO. 347128515 - 30045 - 045 CONSTRUCCION DE LA LINEA DE ENERGIA ELECTRICA 30 ACSR-AC, 110 ACSR	201,664.02
7341010102930047	FIANZAS Y GARANTÍAS RECIBIDAS / FIANZA DE CUMPLIMIENTO NO. 816114934 - 30047 - 047 CONSTRUCCION DE CUARTOS DORMITORIOS (EL FORTIN)	73,726.49
7341010102930048	FIANZAS Y GARANTÍAS RECIBIDAS / FIANZA DE CUMPLIMIENTO NO. BKY-0032-0029304 - 30048 - 048 REHABILITACION DE DRENAJE SANITARIO (B. EL MARRAJAL 4TA PIE ENTRE 6TA Y 9NA V. NORTE)	88,359.32
7341010102930050	FIANZAS Y GARANTÍAS RECIBIDAS / FIANZA DE CUMPLIMIENTO NO. 367404192-5 - 30050 - 050 CONSTRUCCION DE CUARTOS DORMITORIOS (EL DO EL PRADO)	79,726.50
7341010102930051	FIANZAS Y GARANTÍAS RECIBIDAS / FIANZA DE CUMPLIMIENTO NO. 1195510 - 30051 - 051 CONSTRUCCION DE CUARTOS DORMITORIOS A LOS ALMENDROS	26,561.50
7341010102930052	FIANZAS Y GARANTÍAS RECIBIDAS / FIANZA DE CUMPLIMIENTO NO. 18439912 - 30052 - 052 AMPLIACION Y/O MEJORAMIENTO DE LA RED DE ENERGIA ELECTRICA (RANCHERIA LA EMERALDA)	122,560.28
7341010102930054	FIANZAS Y GARANTÍAS RECIBIDAS / FIANZA DE CUMPLIMIENTO NO. 19438395 - 30054 - 054 AMPLIACION DE LA RED DE ENERGIA ELECTRICA (MANCOMUN SAN ANTONIO)	313,359.70
7341010102930056	FIANZAS Y GARANTÍAS RECIBIDAS / FIANZA DE CUMPLIMIENTO NO. 1325-13156-7 - 30056 - 056 REVESTIMIENTO DE CAMINO DEL KM 9+160 AL 1+380	71,309.29
7341010102930060	FIANZAS Y GARANTÍAS RECIBIDAS / FIANZA DE CUMPLIMIENTO NO. 1325-13172-3 - 30060 - 060 AMPLIACION DE LA RED DE ENERGIA ELECTRICA B. LAS MARAVILLAS	56,174.41
341010102930061	FIANZAS Y GARANTÍAS RECIBIDAS / FIANZA DE CUMPLIMIENTO NO. BKY-0032-0034704 - 30061 - 061 AMPLIACION DE LA RED ELECTRICA (VIA UNION CARRIZAL)	22,744.31
7341010102930062	FIANZAS Y GARANTÍAS RECIBIDAS / FIANZA DE CUMPLIMIENTO NO. 816115595-0 - 30062 - 062 CONSTRUCCION DE CUARTOS DORMITORIOS RIA COSTAZULI	86,879.35
7341010102930063	FIANZAS Y GARANTÍAS RECIBIDAS / FIANZA DE CUMPLIMIENTO NO. 1195510-2 - 30063 - 063 CONSTRUCCION DE LA RED DE ENERGI ELECTRICA EN EL BARRIO LAS CAMELIAS	49,859.72
7341010102930065	FIANZAS Y GARANTÍAS RECIBIDAS / FIANZA DE CUMPLIMIENTO NO. 1195510-3 - 30065 - 065 CONSTRUCCION DE CUARTOS DORMITORIOS (RIA PLAYA GRANDE)	89,967.97
7341010102930066	FIANZAS Y GARANTÍAS RECIBIDAS / FIANZA DE CUMPLIMIENTO NO. 1195510-4 - 30066 - 066 CONSTRUCCION DE CUMPLIMIENTO	95,238.39

REVISADO
2020-04-22
REVISOR: [Firma]

ELABORADO: VICTORIANO MENEZ JAVALA
SINDICO: AMADA CORTEZ RUIZ
PRESIDENTE: HECTOR MENEZ MARCELINO



AUTORIZADO
2020-04-22
PRESIDENTE: HECTOR MENEZ MARCELINO

TESORERO

VICTORIANO MENDEZ ZAVALA

SINDICO

AMANDA CORTEZ RUIZ

PRESIDENTE

HECTOR MEJES MARCELINO

ELABORO

REVISO

AUTORIZO

7341010102930057
 7341010102930070
 7341010102930071
 7341010102930076
 7341010102930088
 7341010102930081
 7341010102930082
 7341010102930083
 7341010102930155
 341010102930156
 7641010201190004
 7641010201190008
 7641010201190009
 7641010201190001
 7641010301190001
 7641010301190002
 7641010301190003
 7641010301180004
 7641010301180005

FIANZAS Y GARANTIAS RECIBIDAS / FIANZA DE CUMPLIMIENTO
 NO. 1325-13688-9 - 30087 - 087 CONSTRUCCION DE PAVIMENTO
 HIDRAULICO B LAS FLORES 4TA PTE ENTRE 1RA Y 3RA AV
 NORTE
 7341010102930068
 FIANZAS Y GARANTIAS RECIBIDAS / FIANZA DE CUMPLIMIENTO
 NO. 2042706 - 30068 - 068 CONSTRUCCION DE TECHADG EN
 AREA DE IMPARTICION FISICA / EL DO JOAQUIN MIGUEL GTZ)
 7341010102930070
 FIANZAS Y GARANTIAS RECIBIDAS / FIANZA DE CUMPLIMIENTO
 NO. 1207166 - 30070 - 070 CONSTRUCCION DE DISPENSARIO
 MEDICO, EJ CALLES DE CHIPAS
 7341010102930071
 FIANZAS Y GARANTIAS RECIBIDAS / FIANZA DE CUMPLIMIENTO
 NO. BKY-0082-0037417 - 30071 - 071 CONSTRUCCION DE MUROS
 DE CONTENCIÓN BARRIO EL CERRITO
 7341010102930076
 FIANZAS Y GARANTIAS RECIBIDAS / FIANZA DE CUMPLIMIENTO
 NO. BKY-0082-0034700 - 30079 - 079 REHABILITACION DEL
 SISTEMA DE AGUA POTABLE B SAN PEDRITO
 7341010102930088
 FIANZAS Y GARANTIAS RECIBIDAS / FIANZA DE CUMPLIMIENTO
 NO. 8164-15787-2 - 30080 - 080 CONSTRUCCION DE PAVIMENTO
 HIDRAULICO B LAS FLORES 3RA CALLE
 7341010102930081
 FIANZAS Y GARANTIAS RECIBIDAS / FIANZA DE CUMPLIMIENTO
 NO. 1325-13714-1 - 30081 - 081 AMPLIACION-INTERC DE LINEA
 DE DISTRIBUCION DE RED DE DISTRIBUCION
 7341010102930082
 FIANZAS Y GARANTIAS RECIBIDAS / FIANZA DE CUMPLIMIENTO
 NO. 2042274 - 30082 - 082 REVESTIMIENTO DE CAMINO DEL KM
 14-300 AL KM 14-590
 7341010102930083
 FIANZAS Y GARANTIAS RECIBIDAS / FIANZA DE CUMPLIMIENTO
 NO. 2145776-0000 - 30083 - 083 REVESTIMIENTO DE CAMINO EN
 TRAMOS AISLADOS KM 3-300-KM8+630 (S/LA EL DESTIERRO)
 7341010102930155
 FIANZAS Y GARANTIAS RECIBIDAS / FIANZA DE CUMPLIMIENTO
 NO. 8164-15168-6 - 30155 - 055 CONSTRUCCION DE LA LINEA DE
 ENERGIA ELECTRICA, EL RNO BRAVO
 341010102930156
 FIANZAS Y GARANTIAS RECIBIDAS / FIANZA DE CUMPLIMIENTO
 NO. 8164-15476-9 - 30156 - 056 AMPLIACION DE LA RED DE
 DISTRIBUCION DE ENERGIA ELECTRICA
 7641010201190001
 CONTRATO DE COMODATO POR BIENES / ARCHIVERO
 7641010201190002
 CONTRATO DE COMODATO POR BIENES / ESCRITORIO
 7641010201190003
 CONTRATO DE COMODATO POR BIENES / LIBRERO
 7641010201190004
 CONTRATO DE COMODATO POR BIENES / SILLA
 7641010301190001
 CONTRATO DE COMODATO POR BIENES / MESA
 7641010301190002
 CONTRATO DE COMODATO POR BIENES / NO.BRAKE
 7641010301190003
 CONTRATO DE COMODATO POR BIENES / LUMINARIA CENTRAL DE
 PROCESO
 7641010301180004
 CONTRATO DE COMODATO POR BIENES / MONITOR
 7641010301180005
 CONTRATO DE COMODATO POR BIENES / TELEFONO

500.00
 450.00
 450.00
 300.00
 600.00
 3,000.00
 2,750.00
 5,100.00
 500.00

302,512.19
 109,694.47
 45,000.00
 50,448.28
 173,894.18
 270,705.56
 39,389.63
 34,196.23
 77,769.41
 177,114.20
 115,724.97

CUENTA DESCRIPCION DEBE HABER

Fecha Elaboracion 22/04/2020

Fecha de Aplicacion 31/12/2019

Status : Aplicada

PLUJIAPAN
 Poliza de : Cierre
 Num. Poliza : 12002374
 Mov. Ptal : 0

Poliza de : Cierre
Num. Poliza : 12002374
Mov. Pptal: 0

Fecha Elaboración 22/04/2020 Fecha de Aplicación 31/12/2019 Status : Aplicada

CUENTA DESCRIPCIÓN DEBE HABER

764101030119008	CONTRATO DE COMODATO POR BIENES / MESA PC CIBER PANAL PLUS	2,400.00	
764101040119001	CONTRATO DE COMODATO POR BIENES / MOTOCICLETA	98,781.72	
764101040119002	CONTRATO DE COMODATO POR BIENES / AMBULANCIA	568,157.01	
764101040219001	CONTRATO DE COMODATO POR BIENES / ATAQUE RÁPIDO	563,344.00	
764101040219002	CONTRATO DE COMODATO POR BIENES / PIPA	525,915.70	
764101050119001	CONTRATO DE COMODATO POR BIENES / MOTOCICLETA	28,997.60	
764101050119001	CONTRATO DE COMODATO POR BIENES / MOTOCICLETA	89,982.80	
111104EAD119006	EFFECTIVO / AÑO 2019/0000624/CTA/0112369087		97,133.39
111104FA0115005	EFFECTIVO / AÑO 2019/0000623/FAFM18. CTA 0114470310		67,297.33
11120201061800ED	BANCOS / TESORERIA / FISM2018 CTA 011470061 [2] PROD. FINANCI. AÑOS ANTERIORES		0.03
11120201091900EA	BANCOS / TESORERIA / FISM2019 CTA 994504 [IV] AÑO EN CURSO		1,313,344.20
11120201101900FA	BANCOS / TESORERIA / FAFM2019 CTA 864639 [IV] AÑO EN CURSO		753,338.45
11120201111900EA	BANCOS / TESORERIA / FISM2018 CTA 105784 [IV] AÑO EN CURSO		0.12
11120201121900FA	BANCOS / TESORERIA / FAFM2018 CTA 108792 [IV] AÑO EN CURSO		192.79
11120201181800FD	BANCOS / TESORERIA / FAFM2018 CTA 0112369079 [5] PROD. FINANCI. AÑOS ANTERIORES		0.03
11120201201800GD	BANCOS / TESORERIA / REC.PEMEX2018 CTA 445066 OTROS SUBS. Y APORT. PROD. FINANCI. AÑOS ANTERIORES		0.01
11120201861800AB	BANCOS / TESORERIA / GTO. CORRIENTE 2018 (3)/CTA 011489916 ECON AÑOS ANT.		0.98
11120201871800AB	BANCOS / TESORERIA / FONDO SOLIDARIO 2018 (2)/CTA 01147038 ECON AÑOS ANT.		0.10
11120201881800AB	BANCOS / TESORERIA / F. SOLIDARIO 2018 (3)/CTA 011470779 ECON AÑOS ANT.		0.17
11120201901800AB	BANCOS / TESORERIA / GTO.CTE. 2018 (4)/CTA 0112369085 ECON AÑOS ANT.		0.78
11120201911900AA	BANCOS / TESORERIA / F. SOLIDARIO 2018/CTA 0112369109		0.14
11120201921900AA	BANCOS / TESORERIA / GLOBAL 2018/CTA 0112423392		0.33
11120201941900AA	BANCOS / TESORERIA / GTO. CTE. 2018 (3)/CTA 0113063350		65.10
11120201961900AA	BANCOS / TESORERIA / GTO. CTE. 2018 (4)/CTA 0113246582		175,006.87
11120201991900AA	BANCOS / TESORERIA / GLOBAL 2019/CTA 0114106741		563,121.13
11120210011600AB	BANCOS / TESORERIA / ACTIVER CTA 7616709 ECON AÑOS ANTERIORES		335.93
11120210021800ED	BANCOS / TESORERIA / ACTIVER / 6037 FISM2017 PROD. FINANCI. AÑOS ANT.		31.59



HECTOR MENESES MARCELINO
 PRESIDENTE
AUTORIZO
 2020

AMADA CONTRERAS RUIZ
 SINDICO
REVISO
 2020

VICTORIANO MENDOZA
 TESORERO
ELABORO
 2020

<p>Póliza de : Cierre</p> <p>Num. Póliza : 12002374</p> <p>Mov. Póliza : 0</p>	
--	--

Fecha Elaboración 22/04/2020 Fecha de Aplicación 31/12/2019 Status : Aplicada

CUENTA DESCRIPCIÓN DEBE HABER

1120210031800FD	BANCOS / TESORERIA / ACTIVVER / 7636910 FAFM2017 PROD. FINAN. AROS ANT	15.03
1120210051800EA	BANCOS / TESORERIA / ACTIVVERFISM2018 CTA. 81362518 AÑO EN CURSO	92.87
1120210051800ED	BANCOS / TESORERIA / ACTIVVERFISM2018 CTA. 81362518 PROD. FINAN. AROS ANTERIORES	1.13
1120210061800FA	BANCOS / TESORERIA / ACTIV. FAFM2018 CTA. 81362770 AÑO EN CURSO	133.23
1120210061800FD	BANCOS / TESORERIA / ACTIVVER-FAFM2018 CTA. 81362770 PROD. FINAN. AROS ANTERIORES	0.77
1120210071800EA	BANCOS / TESORERIA / FISM19-ACTINVER CTA. 8184 4188 AÑO EN CURSO	184.00
1120210081900FA	BANCOS / TESORERIA / FAFM19-ACTINVER CTA-8184 3927 AÑO EN CURSO	134.00
1120210101900EA	BANCOS / TESORERIA / ACTIVVER FAFM19 CTO. 8318925 AÑO EN CURSO	451.976.90
1140110101900EA	INVERSIONES TEMPORALES (HASTA 3 MESES) / FISM19ACTINVER CTO. 6622 AÑO EN CURSO	885.137.50
1140110111900FA	INVERSIONES TEMPORALES (HASTA 3 MESES) / FAFM19ACTINVER CTO. 8925 AÑO EN CURSO	1.882.284.84
11230103AA190001	DEUDORES DIVERSOS POR COBRAR A CORTO PLAZO / C.P. VICTORIANO MENDEZ ZAVALA	11.600.00
11230103AA190002	DEUDORES DIVERSOS POR COBRAR A CORTO PLAZO / PROFR. HECTOR MENESES MARCELINO	79.581.00
11230103AA190010	DEUDORES DIVERSOS POR COBRAR A CORTO PLAZO / ABRAHAM OTHONIEL FIERRO RABANALES	7.800.58
11230103AA190017	DEUDORES DIVERSOS POR COBRAR A CORTO PLAZO / JOSE ERNESTO ESPINOSA GARCIA	3.000.00
11230203AA190011	DEUDORES DIVERSOS POR COBRAR A CORTO PLAZO / YADIRA NOEMI TADEO MORALES	3.094.00
11230303AA190001	DEUDORES DIVERSOS POR COBRAR A CORTO PLAZO / VICTORIANO MEZDEZ ZAVALA [DIF. PGO ISR]	8.196.45
11230303AA190003	DEUDORES DIVERSOS POR COBRAR A CORTO PLAZO / C.P. VICTORIANO MENDEZ ZAVALA [RECARGOS Y ADJUDICACIONES	8.634.18
11230303ED180001	DEUDORES DIVERSOS POR COBRAR A CORTO PLAZO / COM. BANCARIA (C.P. VICTORIANO MENDEZ ZAVALA)	22.37
11230303FB180003	DEUDORES DIVERSOS POR COBRAR A CORTO PLAZO / FAFM2018 CTO. 12279541 (COM. BANCARIA) C.P. VICTORIANO MENDEZ ZAVALA	2.50

000225



RESIDENCIA MUNICIPAL
ALCALDESA CRISTINA
2019-2024



HECTOR MENESES MARCELINO

AMADA CORTEZ RUIZ
REVISO
2019-2024

VICTORIANO MENDEZ ZAVALA
TESORERO

ELABORADO
R. ADMINISTRACION MUNICIPAL
M. ZAVALA RUIZ
R. ADMINISTRACION MUNICIPAL
2019-2024

Póliza de : Cierre	
Num. Póliza : 12002374	Mov. Póliza : 0

Fecha Elaboración 22/04/2020 Fecha de Aplicación 31/12/2019 Status : Aplicada

CUENTA	DESCRIPCIÓN	DEBE	HABER
--------	-------------	------	-------

11230403AA130001	DEUDORES DIVERSOS POR COBRAR A CORTO PLAZO / CIA.	187,245.90	
11230403AA170002	DEUDORES DIVERSOS POR COBRAR A CORTO PLAZO / LAUDOS LABORALES EXPEDIENTE 209-E-2008	128,640.20	
11230403AA180001	DEUDORES DIVERSOS POR COBRAR A CORTO PLAZO / LAUDOS LABORALES EXPEDIENTE 208-E-2008	161,657.88	
11230403AA180002	DEUDORES DIVERSOS POR COBRAR A CORTO PLAZO / ORDEN JURIDICA RIBA BANCOMER	24.51	
11230403AA190002	DEUDORES DIVERSOS POR COBRAR A CORTO PLAZO / LAUDOS LABORALES ORDEN JURIDICA EXPEDIENTE 00247201	0.34	
11230403EA180002	DEUDORES DIVERSOS POR COBRAR A CORTO PLAZO / FISM-2018 (LAUDOS LAB. EXP.115A/2009) TRIB. TRAB. B.	6,599,452.76	
11230403EB180001	DEUDORES DIVERSOS POR COBRAR A CORTO PLAZO / BLOQUEO POR ORDEN JURIDICO	17.15	
11230403FB190001	DEUDORES DIVERSOS POR COBRAR A CORTO PLAZO / HPM-A-115 AGENCIA AD (SABA ALBERTO REYES Y ASOC) RA C297-069-0705-2018	693,095.52	
11230403FB180001	DEUDORES DIVERSOS POR COBRAR A CORTO PLAZO / BLOQUEO POR ORDEN JURIDICO 2018	798.42	
11230403GA180001	DEUDORES DIVERSOS POR COBRAR A CORTO PLAZO / BLOQUEO POR ORDEN JURIDICO BNCMR	1.46	
11230503AA160002	DEUDORES DIVERSOS POR COBRAR A CORTO PLAZO / RETENCIONES DEL F.G.P.	378.93	
11230503AA170001	DEUDORES DIVERSOS POR COBRAR A CORTO PLAZO / C.P. NEPTALI GWANDU OCAÑA	18,427.37	
11230603FA160001	DEUDORES DIVERSOS POR COBRAR A CORTO PLAZO / COMISION NACIONAL DEL AGUA	166,776.00	
11290101AA150001	OTROS DERECHOS A RECIBIR EFECTIVO O EQUIVALENTES A CORTO PLAZO / SUBSIDIO AL EMPLEO 2019	4.30	
11290101AA160001	OTROS DERECHOS A RECIBIR EFECTIVO O EQUIVALENTES A CORTO PLAZO / SUBSIDIO AL EMPLEO (TESORERIA)	528.86	
11290101AA180001	OTROS DERECHOS A RECIBIR EFECTIVO O EQUIVALENTES A CORTO PLAZO / SUBSIDIO AL EMPLEO 2018	1,142.53	
11290101AA190001	OTROS DERECHOS A RECIBIR EFECTIVO O EQUIVALENTES A CORTO PLAZO / SUBSIDIO AL EMPLEO 2019	33,590.35	
11290101AC170001	OTROS DERECHOS A RECIBIR EFECTIVO O EQUIVALENTES A CORTO PLAZO / SUBSIDIO AL EMPLEO 2017	828.86	
11290101FA150001	OTROS DERECHOS A RECIBIR EFECTIVO O EQUIVALENTES A CORTO PLAZO / SUBSIDIO 2015 SE. TRIB. AD. JURIDICA MPAL	1,166.11	
11290101FA180001	OTROS DERECHOS A RECIBIR EFECTIVO O EQUIVALENTES A CORTO PLAZO / SUBSIDIO O POLICIAS 2018	136,757.58	
11290301AA030001	ANTICIPO A PAGAR POR ADQUISICION DE BIENES INMUEBLES A CORTO PLAZO / (C. FRANJISCO GONZALEZ GONZALEZ) A.P.P	400,000.00	

000220



TRESORERO: VICTORIANO MENDI ZAVALA
 SINDICO: AMADA CORTEZ RUIZ
 PRESIDENTE: HECTOR MENESES MARCIANO

ELABORADO: [Signature]
 REVISADO: [Signature]
 Aprobado por: [Signature]
 Aprobado por: [Signature]

Poliza de: Cierre	PIJUIAPAN
Num. Poliza : 12002374	
Mov. Pptal : 0	

Fecha Elaboración 22/04/2020 Fecha de Aplicación 31/12/2019 Status : Aplicada

CUENTA DESCRIPCIÓN DEBE HABER

11340103EA190013 ANTICIPA A CONTRATISTAS POR OBRAS PÚBLICAS A CORTO PLAZO / 015 RECONSTRUCCION DE CAMINO 2+520KM COMUNIDAD EL OXAJUQUENO/ INOVACION CIVIL DEL SURESTE SA DE CV

11340103EA190017 ANTICIPA A CONTRATISTAS POR OBRAS PÚBLICAS A CORTO PLAZO / 023 CONSTRUCCION DE RED DE ENERGIA ELECTRICA NUEVO PORVENIR/ ING. RODOLFO FONSECA AGUILAR

11340103EA190027 ANTICIPA A CONTRATISTAS POR OBRAS PÚBLICAS A CORTO PLAZO / 045 CONSTRUCCION DE LA LINEA ELECTRICA, LA MORITA/ ING. PEDRO ARREOLA TOLEDO

11340103EA190028 ANTICIPA A CONTRATISTAS POR OBRAS PÚBLICAS A CORTO PLAZO / 039 CONSTRUCCION DE ALUMBRADO PUBLICO, NUEVA COMPA/ ING. DAGOBERTO DE LA ROSA HERNANDEZ

11340103EA180029 ANTICIPA A CONTRATISTAS POR OBRAS PÚBLICAS A CORTO PLAZO / 047 CONSTRUCCION DE CUARTOS DORMITORIOS EL EL FORTIN/ ING. EMILIANO EL ESQUEVEL CISNEROS

11340103EA190030 ANTICIPA A CONTRATISTAS POR OBRAS PÚBLICAS A CORTO PLAZO / 060 CONSTRUCCION DE CUARTOS DOMINATORIOS EL EL PRADO/ ING. MAURICIO OVANDO MARTINEZ

11340103EA190031 ANTICIPA A CONTRATISTAS POR OBRAS PÚBLICAS A CORTO PLAZO / 037/ AMPLIACION DE LA LINEA DE ENERGIA ELECTRICA ESFUERZO CAMPESINO/ ING. MAURICIO OVANDO MARTINEZ

11340103EA190035 ANTICIPA A CONTRATISTAS POR OBRAS PÚBLICAS A CORTO PLAZO / 052 AMP/ Y/O MEDORAMIENTO DE LA RED DE ENERGIA ELECTRICA LA ESMEKALDA/ CONSTRUCCIONES INGENIERIA Y SERVICIOS DE CHIAPAS SA DE CV

11340103EA190036 ANTICIPA A CONTRATISTAS POR OBRAS PÚBLICAS A CORTO PLAZO / 030 REVESTIMIENTO DE CAMINO, RIA NUEVA CONCEPCION/ JAIMÉ RUBÉN-CAMAS RICO

11340103EA190038 ANTICIPA A CONTRATISTAS POR OBRAS PÚBLICAS A CORTO PLAZO / 034 CONSTRUCCION DE LA LINEA DE MEDIA TENSION, EUIDO PLAN DE AYAL/ LEONARDO MART INGENIERIA SA DE CV

1340103EA190039 ANTICIPA A CONTRATISTAS POR OBRAS PÚBLICAS A CORTO PLAZO / 055 CONSTRUCCION DE LA LINEA DE ENERGIA ELECTRICA EL RIO BRAVO/ CUXTEPEQUES CONSTRUCCIONES SA DE CV

11340103EA190040 ANTICIPA A CONTRATISTAS POR OBRAS PÚBLICAS A CORTO PLAZO / 066 REVESTIMIENTO DE CAMINO, EL UNIDOS PARA PROGRESAR/ CONSTRUCTORA TRUJILVA SA DE CV

11340103EA190041 ANTICIPA A CONTRATISTAS POR OBRAS PÚBLICAS A CORTO PLAZO / 058 REABILITACION DE DRENJE SANITARIO B. LAS FLORES/ INGENIERIA JANKINO LOPEZ GOMEZ

11340103EA190043 ANTICIPA A CONTRATISTAS POR OBRAS PÚBLICAS A CORTO PLAZO / 067 GRUPO EMPRESARIAL Y DESARROLLO GUALSA

112,349.08 PRESERVA Y MANTENIMIENTO DE OBRAS PÚBLICAS

55,380.73

356,548.38

885,571.00

600,315.15

349,068.92

257,257.08

258,068.62

186,623.81

42,545.05

66,879.47

495,180.04

91,436.36

120,379.02

600237



PRESERVA Y MANTENIMIENTO DE OBRAS PÚBLICAS
 INGENIERIA Y SERVICIOS DE CHIAPAS SA DE CV
 2019-2021

AUTORIZO

HECTOR MENTES MARCELINO
 PRESIDENTE

SINDICO

REVISO
 AMADA CORTEZ RUIZ
 PRESIDENTA

TESORERO

VICTORIANO MENDOZA AYALA

ELABORO

INGENIERIA Y SERVICIOS DE CHIAPAS SA DE CV
 INGENIERIA Y SERVICIOS DE CHIAPAS SA DE CV

Poliza de : Cierre	PIJIJAPAN
Num. Poliza : 12002374	
Mov. Ptal : 0	

Fecha Elaboración 22/04/2020 Fecha de Aplicación 31/12/2019 Status : Aplicada

CUENTA DESCRIPCIÓN DEBE HABER

11340103EA190045 ANTICIPO A CONTRATISTAS POR OBRAS PÚBLICAS A CORTO

PLAZO / 048 REHABILITACION DE DRENAJE SANITARIO B. FI. NARANJAL/LESTER FABIAN CLEMENTE JIMENEZ

11340103EA190046 ANTICIPO A CONTRATISTAS POR OBRAS PÚBLICAS A CORTO

PLAZO / 036 CONSTRUCCION DE PAVIMENTO MIXTO, UNION PIJAJAPAN/ ANDRES RIVERA FARJAN

11340103EA190047 ANTICIPO A CONTRATISTAS POR OBRAS PÚBLICAS A CORTO

PLAZO / 040 CONSTRUCCIONES IMARA SA DE CV

11340103EA190049 ANTICIPO A CONTRATISTAS POR OBRAS PÚBLICAS A CORTO

PLAZO / 069 CONSTRUCCION RED DE ENERGIA ELECTRICA RIA EL MOSQUITO/ CUXTEPEQUES CONSTRUCCIONES SA

11340103EA190050 ANTICIPO A CONTRATISTAS POR OBRAS PÚBLICAS A CORTO

PLAZO / 086 CONSTRUCCION DE CUARTOS DORMITORIOS RIA PLAYA GRANDE/ELVA DEL CARMEN SALAZAR GARCIA

11340103EA190051 ANTICIPO A CONTRATISTAS POR OBRAS PÚBLICAS A CORTO

PLAZO / 044 REHABILITACION DE CAMINO RIA EL PARAISO/LESTER FABIAN CLEMENTE JIMENEZ

11340103EA190052 ANTICIPO A CONTRATISTAS POR OBRAS PÚBLICAS A CORTO

PLAZO / 093 REVESTIMIENTO DE CAMINO/ COM. ISLA EL DESTIERRO/MO. GERARDO SANTIAGO ELIZALDE

11340103EA190053 ANTICIPO A CONTRATISTAS POR OBRAS PÚBLICAS A CORTO

PLAZO / 092 REVESTIMIENTO DE CAMINO, EJIDO FRANCISCO VILLA NANCY IVETTI MUJICA AGUILAR

11340103EA190054 ANTICIPO A CONTRATISTAS POR OBRAS PÚBLICAS A CORTO

PLAZO / 098 CONSTRUCCION DE TECHADO EN AREA DE IMPARTICION FISICA (MARGARITAS/JUAN JACOBO ACERO DIAZ

11340103EA190055 ANTICIPO A CONTRATISTAS POR OBRAS PÚBLICAS A CORTO

PLAZO / 097 CONSTRUCCION DE PAVIMENTO CON CONCRETO HIDRAULICO B. LAS FLORES/ RICARDO HILFERRIO LOPEZ

11340103EA190056 ANTICIPO A CONTRATISTAS POR OBRAS PÚBLICAS A CORTO

PLAZO / 066 CONSTRUCCION DE PAVIMENTO MIXTO, EJIDO MONTECRISTO/ JOSE ANGEL RDS DE LA CRUZ

11340103EA190058 ANTICIPO A CONTRATISTAS POR OBRAS PÚBLICAS A CORTO

PLAZO / 081 AMPLIACION DE LA RED ELECTRICA, RIA UNION CARRIZAL/IESUS QIZ VILLATORO

11340103EA190059 ANTICIPO A CONTRATISTAS POR OBRAS PÚBLICAS A CORTO

PLAZO / 094 RECONSTRUCCION DE CUARTOS DORMITORIOS BRISAS DEL BICENTENARIO LORENA FENA VIEROS

11340103EA190060 ANTICIPO A CONTRATISTAS POR OBRAS PÚBLICAS A CORTO

PLAZO / 087 CONSTRUCCION DE CUARTOS DORMITORIOS B. LOS ALAMOS/ CARARMEN LORENA FENA VIEROS

11340103EA190061 ANTICIPO A CONTRATISTAS POR OBRAS PÚBLICAS A CORTO

PLAZO / 085 RECONSTRUCCION DEL SISTEMA DE AGUA POTABLE B. SAN PEDRO/ CARMEN GUERRERZ VILLAVIEJA

TESORERO

VICTORIANO MENDEZ ZWAI V

SINDICO

AMDA CORTEZ RUIZ

PRESIDENTE

HECTOR MENDEZ MARCELINO

ELABORO

REVISO

AUTORIZO



REGISTRACION DE OBRAS
N. ASESORAMIENTO CONT. 2009/01
089,470.88

50,394.15

50,394.15

24,360.00

1,353,527.75

125,502.87

1,512,560.96

548,472.37

170,976.17

388,647.03

409,484.31

284,414.36

578,624.83

768,296.52

689,085.67

207,183.05

0002374

Poliza de : Cierre	Num. Poliza : 12002374	Mov. Ptal: 0
--------------------	------------------------	--------------

Fecha Elaboración 22/04/2020 Fecha de Aplicación 31/12/2019 Status : Aplicada

CUENTA DESCRIPCIÓN DEBE HABER

CUENTA	DESCRIPCIÓN	DEBE	HABER
11340103EA190062	ANTICIPA A CONTRATISTAS POR OBRAS PÚBLICAS A CORTO PLAZO / 062 CONSTRUCCION DE CUARTOS DORMITORIOS, RIA COSTA AZUL/ BRUFER MAS CLOADO CONSTRUCC SA DE CV	429,896.73	
11340103EA190063	ANTICIPA A CONTRATISTAS POR OBRAS PÚBLICAS A CORTO PLAZO / 060 AMPLIACION DE LA RED DE ENERGIA ELECTRICAWORGE MONTOVALFARO	450,872.06	
11340103EA190064	ANTICIPA A CONTRATISTAS POR OBRAS PÚBLICAS A CORTO PLAZO / 070 CONSTRUCCION DE DISPENSARIO MEDICONSSTRUCCIONES MOVIEL SA DE CV	225,000.00	
11340103EA190065	ANTICIPA A CONTRATISTAS POR OBRAS PÚBLICAS A CORTO PLAZO / 039 CONSTRUCCION DE PUENTE DE LOSA PARA CAMINO SACA COSCHALIGO CONSTRUCTORA Y COMERCIALIZADORA DEL SUR SA DE CV	223,730.92	
11340103EA190066	ANTICIPA A CONTRATISTAS POR OBRAS PÚBLICAS A CORTO PLAZO / 029 CONSTR DE LA RED DE ENERGI ELECT - B LAS CAMELIAS/USE ANGLEROS DE LA CRUS	249,298.62	
11340103EA190067	ANTICIPA A CONTRATISTAS POR OBRAS PÚBLICAS A CORTO PLAZO / 08 INTERCONEXION DE LINEAS DE RED DE DISTI RICARDO HILERIO LOPEZ	196,948.12	
11340103EA190068	ANTICIPA A CONTRATISTAS POR OBRAS PÚBLICAS A CORTO PLAZO / 071 CONSTRUCCION DE MUROS DE CONTENCIÓN/ JESUS GUTIERREZ VILLATORO	252,231.39	
11340103FA140002	ANTICIPA A CONTRATISTAS POR OBRAS PÚBLICAS A CORTO PLAZO / REFERENDO 84 ESTUDIO Y PROYECTO EJECUTIVO DE LA PAVIMENTACION ASFALTICA DEL CAMINO E.D. VALDIVIA PALMAROTO A LA RIA LAS COACHES	33,686.03	
11340203EA190001	ANTICIPA A CONTRATISTAS POR OBRAS PÚBLICAS A CORTO PLAZO / 014 REHABILITACION DE LA BIBLIOTECA PUBLICA MUNICIPALPALMAMUNUEL ESQUIVEL CISNEROS	616,713.36	
12310101ZZ130001	TERRENOS / TERRENO		3,450,000.00
12330101AA140001	EDIFICIOS NO HABITACIONALES / PALACIO MUNICIPAL		383,764.78
12330101AA180001	EDIFICIOS NO HABITACIONALES / ALBERGUES Y REFUGIOS TEMPORALES		65,000.84
12330101AB140001	EDIFICIOS NO HABITACIONALES / PALACIO MUNICIPAL		423,711.33
12330101EA180001	EDIFICIOS NO HABITACIONALES / PALACIO MUNICIPAL		512,609.93
12330101GA180001	EDIFICIOS NO HABITACIONALES / ALBERGUES Y REFUGIOS TEMPORALES		179,462.68
12330101ZZ130001	EDIFICIOS NO HABITACIONALES / EDIFICIOS NO HABITACIONALES		61,568,000.00
123501MIEA930041	CONSTRUCCIONES EN PROCESO EN BIENES DE DOMINIO PUBLICO / 04 CONSTRUCCION DE CUARTOS DORMITORIOS (BARRIO BRIGAS DEL RIO)		166,146.71
123501MIEA930047	CONSTRUCCIONES EN PROCESO EN BIENES DE DOMINIO PUBLICO / 042 CONSTRUCCION DE CUARTOS DORMITORIOS (EL ENTORNO DEL MUNICIPIO MUNICIPAL PALMAMUNUEL ESQUIVEL CISNEROS)		652,174.83

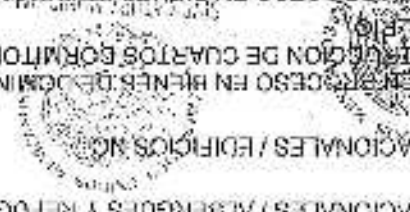

ELABORADO VICTORIANO MENDEZ ZAVALA TESORERO
 REVISADO AMANDA CORTEZ RUIZ SINDICO
 AUTORIZADO ECTOR MENDES MARCHIINO PRESIDENTE

Poliza de: Cierre Num. Poliza : 12002374 Mov. Ptal: 0	
---	--

Fecha Elaboración 22/04/2020 Fecha de Aplicación 31/12/2018 Status : Aplicada

CUENTA	DESCRIPCIÓN	DEBE	HABER
--------	-------------	------	-------

123501VIEA930050	CONSTRUCCIONES EN PROCESO EN BIENES DE DOMINIO PÚBLICO / 050 CONSTRUCCION DE CUARTOS DORMITORIOS (CUIDO EL PRADO)	384,077.32	
123501VIEA930051	CONSTRUCCIONES EN PROCESO EN BIENES DE DOMINIO PÚBLICO / 051 CONSTRUCCION DE CUARTOS DORMITORIOS B. LOS ALMENDROS	165,148.71	
123501VIEA930055	CONSTRUCCIONES EN PROCESO EN BIENES DE DOMINIO PÚBLICO / 065 CONSTRUCCION DE CUARTOS DORMITORIOS (RIA PLAYA GRANDE)	330,750.56	
123504SSEA930032	CONSTRUCCIONES EN PROCESO EN BIENES DE DOMINIO PÚBLICO / 032 REHABILITACION DE DRENAJE SANITARIO (A LAS FLORES 4TA CULE PTE ENTRE 2DA Y 5TA AV NTE)	757,351.09	
123504SSEA930048	CONSTRUCCIONES EN PROCESO EN BIENES DE DOMINIO PÚBLICO / 048 REHABILITACION DE DRENAJE SANITARIO (B. EL NARANJAL 4TA PTE ENTRE 8TA Y 9TA AV NORTE)	469,227.06	
123504UREA930023	CONSTRUCCIONES EN PROCESO EN BIENES DE DOMINIO PÚBLICO / CONSTRUCCION DE RED DE ENERGIA ELECTRICA AEREA (EL PORVENIR)	1,668,669.04	
123504UREA930034	CONSTRUCCIONES EN PROCESO EN BIENES DE DOMINIO PÚBLICO / 034 CONSTRUCCION DE LA LINEA MEDIA TENSION EN 3F 4H ENDC PLAN DE AYALA	2,195,658.69	
123504UREA930035	CONSTRUCCIONES EN PROCESO EN BIENES DE DOMINIO PÚBLICO / 035 CONSTRUCCION DE ALUMBRADO PÚBLICO NUEVA COAPA (ESTACION ECHEGARAY)	782,063.80	
123504UREA930037	CONSTRUCCIONES EN PROCESO EN BIENES DE DOMINIO PÚBLICO / 037 AMPLIACION DE LA LINEA DE MEDIA TENSION EN LA LOCALIDAD DE ESFUERZO DEL CAMPESINO	1,303,822.37	
123504UREA930045	CONSTRUCCIONES EN PROCESO EN BIENES DE DOMINIO PÚBLICO / 045 CONSTRUCCION DE LA LINEA DE ENERGIA ELECTRICA 3F0-ACSR-AC, 1/0-ACSR	1,028,260.05	
123504UREA930052	CONSTRUCCIONES EN PROCESO EN BIENES DE DOMINIO PÚBLICO / 052 AMPLIACION Y/O MEJORAMIENTO DE LA RED DE ENERGIA ELECTRICA (RANCHERIA LA ESPERANZA)	711,008.76	
123504UREA930066	CONSTRUCCIONES EN PROCESO EN BIENES DE DOMINIO PÚBLICO / 066 CONSTRUCCION DE PAVIMENTO MIXTO (EL MONTE CRISTO)	601,378.21	
123504VIEA930033	CONSTRUCCIONES EN PROCESO EN BIENES DE DOMINIO PÚBLICO / 033 CONSTRUCCION DE LA LINEA DE MEDIA TENSION EN 3F 4H AC SR 33MMH (VERGEL)	2,274,527.58	
123504VIEA930054	CONSTRUCCIONES EN PROCESO EN BIENES DE DOMINIO PÚBLICO / 054 AMPLIACION DE LA RED DE ENERGIA ELECTRICA (MANCOMUNIDAD SAN ANTONITO)	2,833,351.01	
123504VIEA930061	CONSTRUCCIONES EN PROCESO EN BIENES DE DOMINIO PÚBLICO / 061 AMPLIACION DE LA RED ELECTRICA UNION PRESIDENTE MORALES	178,723.09	



PRESENCIA DEL PRESIDENTE MUNICIPAL

AUTORIZA

HECTOR MORALES MARCELINO PRESIDENTE

AMADA CORTEZ RUIZ SINDICO

VICTORIANO MENEZ ZAVALA TESORERO

ELABORA

REVISO
 2020-02-21
 PLAN DE PAGO
 2019-2021
 GOBIERNO MUNICIPAL
 DEPARTAMENTO CONSTRUCTIVO

Poliza de : Cierre Num. Poliza : 12002374 Mov. Pptal: 0	
Fecha Elaboración 22/04/2020	Fecha de Aplicación 31/12/2019
Status : Aplicada	

CUENTA	DESCRIPCION	DEBE	HABER
--------	-------------	------	-------

123505URFA930015	CONSTRUCCIONES EN PROCESO EN BIENES DE DOMINIO PUBLICO / REHABILITACION DE CAMINOS 2+520 KM	645,378.13	
123505URFC400003	CONSTRUCCIONES EN PROCESO EN BIENES DE DOMINIO PUBLICO / REHABILITACION DE CAMINOS 2+520 KM	277,671.72	
	PAVIMENTACION ASFALTICA DEL CAMINO E.C.		
	VALDIVIA-PALMARITO AL EJLAS COACHES DEL KM. 0+000 AL KM 0+700		
123502URFA940044	CONSTRUCCIONES EN PROCESO EN BIENES PROPIOS / 044 REHABILITACION DE LA UNIDAD DEPORTIVA	72,315.00	
12390101AA190001	OTROS BIENES INMUEBLES / OTRAS		27,682.81
12390101GA140001	OTROS BIENES INMUEBLES / OTROS EDIFICIOS		5,000,000.00
12390101Z130001	OTROS BIENES INMUEBLES / OTROS BIENES INMUEBLES		18,844,280.00
12410101AA190002	MOBILIARIO Y EQUIPO / MESA DE CONSEJO CUBIERTA DE CRISTAL		134,529.39
12410101AA150001	MOBILIARIO Y EQUIPO / LOCKER		28,200.50
12410101AA160001	MOBILIARIO Y EQUIPO / SILLON EJECUTIVO		44,805.13
12410101AA170001	MOBILIARIO Y EQUIPO / ARCHIVERO		43,014.59
12410101AA180003	MOBILIARIO Y EQUIPO / CARPA		42,166.00
12410101AA190002	MOBILIARIO Y EQUIPO / ARCHIVERO		66,450.11
12410101AA190003	MOBILIARIO Y EQUIPO / ESCRITORIO SECRETARIAL METALICO		14,335.58
12410101AA190004	MOBILIARIO Y EQUIPO / ESCRITORIO		8,330.34
12410101AA190006	MOBILIARIO Y EQUIPO / ESCRITORIO METALICO		6,480.00
12410101AA190007	MOBILIARIO Y EQUIPO / MANAQUET		9,201.12
12410101FA150001	MOBILIARIO Y EQUIPO / MUEBLE PARA COMP. Y TELEFONO		63,700.00
12410101GA140001	MOBILIARIO Y EQUIPO / ESCRITORIO		51,299.96
12410101GA180001	MOBILIARIO Y EQUIPO / ESCRITORIO		7,273.51
12410101ZZ130001	MOBILIARIO Y EQUIPO / MUEBLES DE OFICINA Y ESTANTERIA		18,710.44
2410201AA130001	MOBILIARIO Y EQUIPO / FRIGO-BAR		3,100.00
12410201AA140001	MOBILIARIO Y EQUIPO / ESTUFA		14,939.32
12410201AA180001	MOBILIARIO Y EQUIPO / DISPENSADOR DE AGUA		11,422.12
12410201FA140001	MOBILIARIO Y EQUIPO / GABINETE		28,400.00
12410201GA180001	MOBILIARIO Y EQUIPO / ESTUFA		141,651.57
12410201ZZ130001	MOBILIARIO Y EQUIPO / MUEBLES, EXCEPTO DE OFICINA Y ESTANTERIA		17,911.00
12410301AA130001	MOBILIARIO Y EQUIPO / COMPUTADORA PERSONAL		14,499.26
12410301AA140001	MOBILIARIO Y EQUIPO / COMPUTADORA DE ESCRITORIO		6,454.99
12410301AA160002	MOBILIARIO Y EQUIPO / IMPRESORA		2,118.06
12410301AA170001	MOBILIARIO Y EQUIPO / IMPRESORA		25,428.51
12410301AA180001	MOBILIARIO Y EQUIPO / IMPRESORA		17,671.38

000222

VICTORIANO MENDEZ ZAVALA
TESORERO

AMANDA CORTEZ RUIZ
SINDICO

HECTOR MENENDES MARCELINO
PRESIDENTE

AUTORIZO



ELABORO

Póliza de: Cierre
 Num. Póliza : 12002874
 Mov. Póliza : 0

Fecha Elaboración 22/04/2020 Fecha de Aplicación 31/12/2018 Status : Aplicada

CUENTA	DESCRIPCIÓN	DEBE	HABER
--------	-------------	------	-------

12410301AA190001	MOBILIARIO Y EQUIPO / COMPUTADORA DE ESCRITORIO	369,041.66	
12410301AA190002	MOBILIARIO Y EQUIPO / IMPRESORA	189,883.81	
12410301AA190003	MOBILIARIO Y EQUIPO / COMPUTADORA PERSONAL	11,668.00	
12410301AA190004	MOBILIARIO Y EQUIPO / LAPTOP	319,492.31	
12410301AA190005	MOBILIARIO Y EQUIPO / IMPRESORA LASERJET	12,518.40	
12410301AA190006	MOBILIARIO Y EQUIPO / SCANNER	7,898.94	
12410301EA160001	MOBILIARIO Y EQUIPO / IMPRESORA	189,384.66	
12410301FA130001	MOBILIARIO Y EQUIPO / COMPUTADORA PERSONAL	6,510.45	
12410301FA140001	MOBILIARIO Y EQUIPO / COMPUTADORA DE ESCRITORIO	5,684.01	
12410301FA190001	MOBILIARIO Y EQUIPO / COMPUTADORA DE ESCRITORIO	116,215.62	
12410301FA190002	MOBILIARIO Y EQUIPO / IMPRESORA	10,219.60	
12410301GA130001	MOBILIARIO Y EQUIPO / IMPRESORA	9,662.21	
12410301GA140001	MOBILIARIO Y EQUIPO / COMPUTADORA DE ESCRITORIO	70,663.60	
12410301GA150001	MOBILIARIO Y EQUIPO / COMPUTADORA DE ESCRITORIO	123,312.00	
12410301ZZ130001	MOBILIARIO Y EQUIPO / EQUIPO DE COMPUTO Y DE TECNOLOGIAS DE LA INFORMACION	389,864.73	
12410901AA140001	MOBILIARIO Y EQUIPO / COPIADORA	60,000.00	
12410901AA160001	MOBILIARIO Y EQUIPO / DISPENSADOR DE AGUA	11,205.80	
12410901AA190001	MOBILIARIO Y EQUIPO / COPIADORA	11,542.00	
12410901FA140001	MOBILIARIO Y EQUIPO / COPIADORA	60,930.40	
12410901GA140001	MOBILIARIO Y EQUIPO / MESA DE MANICURE	37,932.00	
12410901GA150001	MOBILIARIO Y EQUIPO / TOCADOR DE LUNA	39,200.00	
12410901GA180001	MOBILIARIO Y EQUIPO / REFRIGERADOR	66,930.68	
12410901ZZ130001	MOBILIARIO Y EQUIPO / OTROS MOBILIARIOS Y EQUIPO DE ADMINISTRACION	178,110.48	
2410801ZZ150002	MOBILIARIO Y EQUIPO / TUBOGAN FIBRA	3,737.50	
12420101AA150001	MOBILIARIO Y EQUIPO EDUCACIONAL Y RECREATIVO / BOQUINA	5,780.00	
12420101AA160001	MOBILIARIO Y EQUIPO EDUCACIONAL Y RECREATIVO / PANTALLA LED	11,188.98	
12420101AA190001	MOBILIARIO Y EQUIPO EDUCACIONAL Y RECREATIVO / PROYECTOR	40,843.37	
12420101AA190002	MOBILIARIO Y EQUIPO EDUCACIONAL Y RECREATIVO / MICROFONO INALAMBIRICO	19,419.99	
12420101AA190003	MOBILIARIO Y EQUIPO EDUCACIONAL Y RECREATIVO / PODER BACK STAGE	21,952.01	
12420101AA190004	MOBILIARIO Y EQUIPO EDUCACIONAL Y RECREATIVO / MICROFONO	40,426.50	
12420101AA190005	MOBILIARIO Y EQUIPO EDUCACIONAL Y RECREATIVO / EDITOR DE VIDEO	9,129.99	

000232



PRESIDENTE
 HECTOR MENESES MARCELINO

SINDICO

TESORERO

AMADA CORTEZ RUIZ
 VICTORIANO MENDOZA
 ELABORADO POR: VICTORIANO MENDOZA
 REVISADO POR: AMADA CORTEZ RUIZ
 APROBADO POR: VICTORIANO MENDOZA

Póliza de : Cierre	PIJIJAPAN	Num. Póliza : 12002374	Mov. Póliz : 0
---------------------------	------------------	-------------------------------	-----------------------

Fecha Elaboracion 22/04/2020 Fecha de Aplicacion 31/12/2019 Status : Aplicada

CUENTA	DESCRIPCIÓN	DEBE	HABER
--------	-------------	------	-------

12420101FA130001	MOBILIARIO Y EQUIPO EDUCACIONAL Y RECREATIVO / PROYECTOR	4,404.96	
12420101FA140001	MOBILIARIO Y EQUIPO EDUCACIONAL Y RECREATIVO / APARATO DE SONIDO	24,147.28	
12420101FA150002	MOBILIARIO Y EQUIPO EDUCACIONAL Y RECREATIVO / EQUIPO COMPLETO DE AUDIO SISTEMA	17,900.00	
12420101FA150001	MOBILIARIO Y EQUIPO EDUCACIONAL Y RECREATIVO / PROYECTOR	12,639.20	
12420101FA150002	MOBILIARIO Y EQUIPO EDUCACIONAL Y RECREATIVO / PANTALLA	7,309.84	
12420101ZZ130001	MOBILIARIO Y EQUIPO EDUCACIONAL Y RECREATIVO / EQUIPOS Y APARATOS AUDIOVISUALES	90,053.64	
12420101ZZ150002	MOBILIARIO Y EQUIPO EDUCACIONAL Y RECREATIVO / TELEVISOR	9,840.01	
12420301AA170001	MOBILIARIO Y EQUIPO EDUCACIONAL Y RECREATIVO / CAMARA DIGITAL	42,967.95	
12420301AA180001	MOBILIARIO Y EQUIPO EDUCACIONAL Y RECREATIVO / CAMARA FOTOGRAFICA	78,747.12	
12420301AA190002	MOBILIARIO Y EQUIPO EDUCACIONAL Y RECREATIVO / CAMARA FOTOGRAFICA	45,009.84	
12420301AA190003	MOBILIARIO Y EQUIPO EDUCACIONAL Y RECREATIVO / CAMARA DE VIDEO	54,518.84	
12420301AA190004	MOBILIARIO Y EQUIPO EDUCACIONAL Y RECREATIVO / FLASH	11,018.04	
12420301AA190005	MOBILIARIO Y EQUIPO EDUCACIONAL Y RECREATIVO / DRONE	10,982.00	
12420301ZZ130001	MOBILIARIO Y EQUIPO EDUCACIONAL Y RECREATIVO / CAMARAS FOTOGRAFICAS Y DE VIDEO	65,628.91	
12420901GA150001	MOBILIARIO Y EQUIPO EDUCACIONAL Y RECREATIVO / PIZARRON	4,200.00	
12430101GA180001	EQUIPO E INSTRUMENTAL MEDICO Y DE LABORATORIO / JUEGO DE CONSULTORIO	84,598.37	
12430101ZZ130001	EQUIPO E INSTRUMENTAL MEDICO Y DE LABORATORIO / EQUIPO MEDICO Y DE LABORATORIO	66,488.60	
12430101ZZ150001	EQUIPO E INSTRUMENTAL MEDICO Y DE LABORATORIO / ESTELIZADOR	5,481.00	
12430201GA180001	EQUIPO E INSTRUMENTAL MEDICO Y DE LABORATORIO / ESTUCHE DE DIAGNOSTICO	54,080.84	
12440101AA130001	VEHICULOS Y EQUIPO DE TRANSPORTE / AUTOMOVIL	412,400.00	
12440101AA140001	VEHICULOS Y EQUIPO DE TRANSPORTE / CAMIONETA	240,100.00	
12440101AA150001	VEHICULO / EQUIPO DE TRANSPORTE / AUTOMOVIL	380,620.00	
12440101AA160001	VEHICULO / EQUIPO DE TRANSPORTE / PIRVAN	31,400.00	
12440101CA130002	VEHICULO / EQUIPO DE TRANSPORTE / MOTOCICLETA	23,999.00	
12440101FA140001	VEHICULO / EQUIPO DE TRANSPORTE / CAMIONETA	389,923.84	

000238



AUTORIZO
 HECTOR MENESES MARCELINO
 PRESIDENTE

RÉVISO
 AMADA CORTEZ RUIZ
 SINDICO

ELABORO
 VICTORIANO MENDOZA
 TESORERO

TESORERO

VICTORIANO MENDOZA

SINDICO

AMADA CORTEZ HUIZ

PRESIDENTE

HECTOR MENESES MARCELINO

ELABORÓ

REVISÓ

AUTORIZÓ

CUENTA	DESCRIPCIÓN	DEBE	HABER
12440101FA15001	VEHICULOS Y EQUIPO DE TRANSPORTE / AMBULANCIA	1,552,141.46	
12440101FA16001	VEHICULOS Y EQUIPO DE TRANSPORTE / AUTOMOVIL	270,352.60	
12440101FA18001	VEHICULOS Y EQUIPO DE TRANSPORTE / CAMIONETA	1,178,988.00	
12440101FA19001	VEHICULOS Y EQUIPO DE TRANSPORTE / CAMION	2,040,100.00	
12440101FA19002	VEHICULOS Y EQUIPO DE TRANSPORTE / CAMIONETA	490,774.63	
12440101FB16001	VEHICULOS Y EQUIPO DE TRANSPORTE / CAMION	2,260,000.01	
12440101ZZ13001	VEHICULOS Y EQUIPO DE TRANSPORTE / AUTOMOVILES Y EQUIPO TERRESTRE	12,527,793.24	
12440101ZZ14001	VEHICULOS Y EQUIPO DE TRANSPORTE / AUTOMOVIL	21,263.50	
12440101ZZ15002	VEHICULOS Y EQUIPO DE TRANSPORTE / AUTOMOVIL	288,199.00	
12440101ZZ19001	VEHICULOS Y EQUIPO DE TRANSPORTE / CAMIONETA	526,882.00	
12440201FA19001	VEHICULOS Y EQUIPO DE TRANSPORTE / REDILA METALICA	27,260.00	
12440201ZZ13001	VEHICULOS Y EQUIPO DE TRANSPORTE / CARROCERIAS Y REMOLQUES	1,407,463.05	
12440501ZZ13001	VEHICULOS Y EQUIPO DE TRANSPORTE / EMBARCACIONES	46,971.00	
12450101FA13001	EQUIPO DE DEFENSA Y SEGURIDAD / EQUIPO DE SEGURIDAD	26,946.99	
12450101AA16001	MAQUINARIA, OTROS EQUIPOS Y HERRAMIENTAS / TRACTOR JARDINERO	72,036.00	
12460301AA13001	MAQUINARIA, OTROS EQUIPOS Y HERRAMIENTAS / BALARINA	30,276.00	
12460301AA19001	MAQUINARIA, OTROS EQUIPOS Y HERRAMIENTAS / BALARINA	34,100.00	
12460301AA19002	MAQUINARIA, OTROS EQUIPOS Y HERRAMIENTAS / MARTILLO ROMPEDOR DE CONCRETO	21,050.00	
12460301AA19003	MAQUINARIA, OTROS EQUIPOS Y HERRAMIENTAS / CORTADORA DE CONCRETO	25,400.00	
12460301EA14001	MAQUINARIA, OTROS EQUIPOS Y HERRAMIENTAS / NAVEGADOR GPS	164,784.55	
12460401AA14001	MAQUINARIA, OTROS EQUIPOS Y HERRAMIENTAS / AIRE ACONDICIONADO	297.00	
12460401AA16001	MAQUINARIA, OTROS EQUIPOS Y HERRAMIENTAS / AIRE ACONDICIONADO	39,003.32	
12460401AA17001	MAQUINARIA, OTROS EQUIPOS Y HERRAMIENTAS / AIRE ACONDICIONADO	22,838.32	
12460401AA19001	MAQUINARIA, OTROS EQUIPOS Y HERRAMIENTAS / AIRE ACONDICIONADO	85,065.19	
12460401FA14001	MAQUINARIA, OTROS EQUIPOS Y HERRAMIENTAS / AIRE ACONDICIONADO	38,594.72	
12460401FA18001	MAQUINARIA, OTROS EQUIPOS Y HERRAMIENTAS / AIRE ACONDICIONADO	50,940.00	
12460401GA13001	MAQUINARIA, OTROS EQUIPOS Y HERRAMIENTAS / AIRE ACONDICIONADO	7,789.00	



000234

Fecha Elaboración 22/04/2020 Fecha de Aplicación 31/12/2019 Status : Aplicada

Poliza de : Cierre
 Num. Poliza : 12002374
 Mov. Ptal : 0

Poliza de : Cierre Num. Poliza : 12002374 Mov. Ptal: 0	PLUJAPAN
--	-----------------

Fecha Elaboración: 22/04/2020 Fecha de Aplicación: 31/12/2019 Status : Aplicada

CUENTA	DESCRIPCIÓN	DEBE	HABER
--------	-------------	------	-------

12460401GA160001	MAQUINARIA, OTROS EQUIPOS Y HERRAMIENTAS / AIRE ACONDICIONADO	18,100.00	
12460401ZZ130001	MAQUINARIA, OTROS EQUIPOS Y HERRAMIENTAS / SISTEMA DE AIRE ACONDICIONADO, CALEFACCION Y DE REFRIGERACION INDUSTRIAL Y COMERCIAL	81,919.98	
12460401ZZ150001	MAQUINARIA, OTROS EQUIPOS Y HERRAMIENTAS / AIRE ACONDICIONADO	16,700.99	
12460501AA150001	MAQUINARIA, OTROS EQUIPOS Y HERRAMIENTAS / EQUIPO DE SONIDO	187,848.79	
12460501FA140001	MAQUINARIA, OTROS EQUIPOS Y HERRAMIENTAS / RADIO BASE	37,106.41	
12460501FA190001	MAQUINARIA, OTROS EQUIPOS Y HERRAMIENTAS / REPETIDOR	706,712.01	
12460501FA190002	MAQUINARIA, OTROS EQUIPOS Y HERRAMIENTAS / RADIO BASE	430,684.80	
12460501FA190003	MAQUINARIA, OTROS EQUIPOS Y HERRAMIENTAS / RADIO MOVIL	32,526.40	
12460501FA190004	MAQUINARIA, OTROS EQUIPOS Y HERRAMIENTAS / KIT DE RADIO BASE	638,366.00	
12460501ZZ130001	MAQUINARIA, OTROS EQUIPOS Y HERRAMIENTAS / EQUIPO DE COMUNICACION Y TELECOMUNICACION	232,832.62	
12460701AA150001	MAQUINARIA, OTROS EQUIPOS Y HERRAMIENTAS / ESMERIL	12,200.00	
12460701AA190001	MAQUINARIA, OTROS EQUIPOS Y HERRAMIENTAS / PODADORA DE PASTO	8,800.00	
12460701AA190002	MAQUINARIA, OTROS EQUIPOS Y HERRAMIENTAS / DESMATEZADORA	8,730.00	
12460701AA190003	MAQUINARIA, OTROS EQUIPOS Y HERRAMIENTAS / REFRACTOMETRO	12,754.20	
12460701FA130001	MAQUINARIA, OTROS EQUIPOS Y HERRAMIENTAS / MOTOSIERRA	9,500.00	
12460701FA140001	MAQUINARIA, OTROS EQUIPOS Y HERRAMIENTAS / MANGUERA HIDRATANTE	67,304.00	
2460701FA170001	MAQUINARIA, OTROS EQUIPOS Y HERRAMIENTAS / MOTOBOMBA	25,415.60	
12460701FA190001	MAQUINARIA, OTROS EQUIPOS Y HERRAMIENTAS / BOMBA SUMERGIBLE	69,665.20	
12460701FA190002	MAQUINARIA, OTROS EQUIPOS Y HERRAMIENTAS / MOTOSIERRA	14,024.40	
12460701GA140001	MAQUINARIA, OTROS EQUIPOS Y HERRAMIENTAS / MESA SIERRA CINTA	13,641.60	
12460701ZZ130001	MAQUINARIA, OTROS EQUIPOS Y HERRAMIENTAS / HERRAMIENTAS Y MAQUINAS-HERRAMIENTAS	79,629.60	
12460901AA180001	MAQUINARIA, OTROS EQUIPOS Y HERRAMIENTAS / DESBRIDE	13,140.00	
12460901FA160001	MAQUINARIA, OTROS EQUIPOS Y HERRAMIENTAS / ESCALERA	12,296.00	
12460901FA170001	MAQUINARIA, OTROS EQUIPOS Y HERRAMIENTAS / ESCALERA	27,139.10	

ELABORÓ: VICTORIANO MEDRANO ZAVALEZ
 REVISÓ: AMADA CORTES RUIZ
 PRESIDENTE: DIRECTOR MENESS MARQUINO



Poliza de : Cierre
Num. Poliza : 12602374
Mov. Ptal: 0

Fecha Elaboración 22/04/2020 Fecha de Aplicación 31/12/2019 Status : Aplicada

CUENTA	DESCRIPCIÓN	DEBE	HÁBER
--------	-------------	------	-------

1246901GA19001	MAQUINARIA, OTROS EQUIPOS Y HERRAMIENTAS /	19,836.00	
1246901GA14001	MAQUINARIA, OTROS EQUIPOS Y HERRAMIENTAS / BATEDORA	8,444.80	
1246901GA18001	MAQUINARIA, OTROS EQUIPOS Y HERRAMIENTAS / TANQUE	40,592.70	
12470101AA17001	COLECCIONES, OBRAS DE ARTE Y OBJETOS VALIOSOS / BATERIA	9,360.01	
12470101AA18001	COLECCIONES, OBRAS DE ARTE Y OBJETOS VALIOSOS / MARIMBA	39,092.00	
12470101AA18002	COLECCIONES, OBRAS DE ARTE Y OBJETOS VALIOSOS / MARIMBA TENOR	30,682.00	
12470101FA18001	COLECCIONES, OBRAS DE ARTE Y OBJETOS VALIOSOS / LIBRO	454,540.00	
12470101ZZ08001	COLECCIONES, OBRAS DE ARTE Y OBJETOS VALIOSOS /	58,600.00	
12470101ZZ08001	COLECCIONES, OBRAS DE ARTE Y OBJETOS VALIOSOS /	314,488.00	
12470101ZZ13001	COLECCIONES, OBRAS DE ARTE Y OBJETOS VALIOSOS / BIENES ARTÍSTICOS, CULTURALES Y CIENTÍFICOS	784,742.00	
12910101EA16001	SOFTWARE / SOFTWARE (PAQUETES)	90,480.00	
321101010100001	RESULTADOS DEL EJERCICIO (AHORRO / DESAHORRO) / AHORRO DE LA GESTIÓN	40,488,018.24	
73310101010400167	FIANZAS Y GARANTÍAS RECIBIDAS POR DEUDAS A COBRAR / NO.06459 - 064 ESTUDIO Y PROYECTO EJECUTIVO DE LA PAVIMENTACIÓN ASFÁLTICA DEL CAMINO E.G. VALDIVIA - PALMARITO A LA RANCHERÍA LAS COACHES DEL KM. 0+000 AL KM 3+780	172,521.89	
73310101010100067	FIANZAS Y GARANTÍAS RECIBIDAS POR DEUDAS A COBRAR / FIANZA DE ANTICIPO NO. 24828 - 10867 - 057 CONSTRUCCION DE UNA AULA DIDACTICA TELESEC. JOSE VASCONCELO EL PROGRESO	129,603.00	
3310101010101018	FIANZAS Y GARANTÍAS RECIBIDAS POR DEUDAS A COBRAR / FIANZA DE ANTICIPO NO. 1702117 - 21018 - 018 REHABILITACION DE INFRAESTRUCTURA (PALACIO MUNICIPAL)	262,223.49	
73310101010100017	FIANZAS Y GARANTÍAS RECIBIDAS POR DEUDAS A COBRAR / FIANZA DE ANTICIPO NO. 3874+00803 - 00017 - (PINA) CONSTRUCCION DE COCINA ESCOLAR EN ESC. PRIMARIA FORD 68	61,085.98	
73310101010100051	FIANZAS Y GARANTÍAS RECIBIDAS POR DEUDAS A COBRAR / FIANZA DE ANTICIPO NO. 1801992 - 00011 (PINA) REHABILITACION DE LA ESC. PRIMARIA KUNALIBENTO JUAREZ (MARTINEZ, AZUL)	64,744.96	
7331010101930014	FIANZAS Y GARANTÍAS RECIBIDAS POR DEUDAS A COBRAR / FIANZA DE ANTICIPO NO. 13678-8-0014-014 RELIABILITACION DE EQUIPAMIENTO DE BIBLIOTECA PUBLICA	616,713.38	



PRESIDENCIA MUNICIPAL
 MUNICIPIO DE PUJILIPAN
 2019-2021
 AUTORIZADO

DIRECTOR MENENDES MARCELINO
 PRESIDENTE

ELABORO
 VICTORIANO MENDEZ ZAVILA
 TESORERO
 REVISADO
 AMADA CORTEZ RUIZ
 SINDICO

Póliza de : Cierre
 Num. Póliza : 12002374
 Mov. Póliza : 0

PIJIJAPAN

Status : Aplicada

Fecha de Aplicación 31/12/2019

Fecha Elaboración 22/04/2020

CUENTA	DESCRIPCIÓN	DEBE	HABER
--------	-------------	------	-------

7331010101930015	FIANZAS Y GARANTIAS RECIBIDAS POR DEUDAS A COBRAR / FIANZA DE ANTICIPO NO. 8161141150 - 30015 - REHABILITACION DE CAMINOS 2+520 KM	443,069.59	
------------------	--	------------	--

7331010101930023	FIANZAS Y GARANTIAS RECIBIDAS POR DEUDAS A COBRAR / FIANZA DE ANTICIPO NO. 1126390 - 30023 - CONSTRUCCION DE RED DE ENERGIA ELECTRICA AGREA (EL PORVENIR)	885,719.89	
------------------	--	------------	--

7331010101930030	FIANZAS Y GARANTIAS RECIBIDAS POR DEUDAS A COBRAR / FIANZA DE ANTICIPO NO. 2022958 - 30030 - 030 REVESTIMIENTO DE CAMINO 1+670 KM (NVA CONCEPCION)	348,069.92	
------------------	--	------------	--

7331010101930032	FIANZAS Y GARANTIAS RECIBIDAS POR DEUDAS A COBRAR / FIANZA DE ANTICIPO NO. 1325-131614 - 30032 - 032 REHABILITACION DE DRENAGE SANITARIO (B. LAS FLORES 4TA CILE PTE ENTRE 2DA Y 5TA AV NTE)	434,056.28	
------------------	--	------------	--

7331010101930033	FIANZAS Y GARANTIAS RECIBIDAS POR DEUDAS A COBRAR / FIANZA DE ANTICIPO NO. 8161151302 - 30033 - 033 CONSTRUCCION DE LA LINEA DE MEDIA TENSION EN 3F - 4H ACSR 30 (EL VERGEL)	1,249,612.85	
------------------	--	--------------	--

7331010101930034	FIANZAS Y GARANTIAS RECIBIDAS POR DEUDAS A COBRAR / FIANZA DE ANTICIPO NO. 2088400-0000 - 30034 - 034 CONSTRUCCION DE LA LINEA MEDIA TENSION EN 3F-4H EJIDO PLAN DE AYALA	1,698,664.50	
------------------	---	--------------	--

7331010101930035	FIANZAS Y GARANTIAS RECIBIDAS POR DEUDAS A COBRAR / FIANZA DE ANTICIPO NO. 3451+11833-2 - 30035 - 035 CONSTRUCCION DE ALUMBRADO PUBLICO NUEVA COAPA (ESTACION ECHEGARAY)	457,911.37	
------------------	--	------------	--

7331010101930036	FIANZAS Y GARANTIAS RECIBIDAS POR DEUDAS A COBRAR / FIANZA DE ANTICIPO NO. 1944056 - 30036 - 036 CONSTRUCCION DE PAVIMENTO MIXTO	686,086.87	
------------------	--	------------	--

7331010101930037	FIANZAS Y GARANTIAS RECIBIDAS POR DEUDAS A COBRAR / FIANZA DE ANTICIPO NO. 3874-01130-2 - 30037 - 037 AMPLIACION DE LA LINEA DE MEDIA TENSION EN LA LOCALIDAD DE ESFUERZO DEL CAMPESINO	909,797.80	
------------------	---	------------	--

331010101930039	FIANZAS Y GARANTIAS RECIBIDAS POR DEUDAS A COBRAR / FIANZA DE ANTICIPO NO. 8161158158 - 30039 - 039 CONSTRUCCION DE PUENTE DE LOSA PARA CAMINO SACA COSECHA	223,730.92	
-----------------	---	------------	--

7331010101930040	FIANZAS Y GARANTIAS RECIBIDAS POR DEUDAS A COBRAR / FIANZA DE ANTICIPO NO. 2358352 - 30040 - 040 CONSTRUCCION DE LA RED DE ENERGIA ELECTRICA (EL LAS PAJAS)	766,296.52	
------------------	---	------------	--

7331010101930041	FIANZAS Y GARANTIAS RECIBIDAS POR DEUDAS A COBRAR / FIANZA DE ANTICIPO NO. 1196484 - 3004 - 041 CONSTRUCCION DE CUARTO DE SERVIDORES (BARRIO INDIAS DEL RIO)	132,967.51	
------------------	--	------------	--

7331010101930042	FIANZAS Y GARANTIAS RECIBIDAS POR DEUDAS A COBRAR / FIANZA DE ANTICIPO NO. 91410032269 - 30044 - 044 REABILITACION DEL CAMINO 0+920 KM (EN EL PARRISO)	406,484.31	
------------------	--	------------	--

	REVISOR		
--	---------	--	--

	AMANDA COHTEZ RUIZ		
--	--------------------	--	--

	SINDICO		
--	---------	--	--

	TESORERO		
--	----------	--	--

	VICTORIANO MENDOZA ZAVALA		
--	---------------------------	--	--

	ELABORO		
--	---------	--	--

	REVISOR		
--	---------	--	--

	AMANDA COHTEZ RUIZ		
--	--------------------	--	--

	SINDICO		
--	---------	--	--

	TESORERO		
--	----------	--	--

	VICTORIANO MENDOZA ZAVALA		
--	---------------------------	--	--

	ELABORO		
--	---------	--	--

	REVISOR		
--	---------	--	--

	AMANDA COHTEZ RUIZ		
--	--------------------	--	--

	SINDICO		
--	---------	--	--

	TESORERO		
--	----------	--	--

	VICTORIANO MENDOZA ZAVALA		
--	---------------------------	--	--

	ELABORO		
--	---------	--	--

	REVISOR		
--	---------	--	--

	AMANDA COHTEZ RUIZ		
--	--------------------	--	--



Póliza de : Cierre
 Num. Póliza : 12002374
 Mov. Ptal : 0

Fecha Elaboración 22/04/2020 Fecha de Aplicación 31/12/2019 Status : Aplicada

CUENTA DESCRIPCIÓN DEBE HABER

7331010101930049	FIANZAS Y GARANTÍAS RECIBIDAS POR DEUDAS A COBRAR / FIANZA DE ANTICIPO NO. 347128580-4 - 30045 - 045 CONSTRUCCION DE LA LINEA DE ENERGIA ELECTRICA 30-ACSR-AC, 10-ACSR	1,008,320.07
7331010101930047	FIANZAS Y GARANTÍAS RECIBIDAS POR DEUDAS A COBRAR / FIANZA DE ANTICIPO NO. 8161-1492-7 - 30047 - 047 CONSTRUCCION DE CUARTOS DORMITORIOS (EL FORTIN)	368,632.47
7331010101930048	FIANZAS Y GARANTÍAS RECIBIDAS POR DEUDAS A COBRAR / FIANZA DE ANTICIPO NO. BKY-0032-0029533 - 30048 - 048 REHABILITACION DE DRENAJE SANITARIO (D EL NARANJAL 4TA PTE ENTRE BTA Y NAAV NORTE)	441,756.58
331010101930050	FIANZAS Y GARANTÍAS RECIBIDAS POR DEUDAS A COBRAR / FIANZA DE ANTICIPO NO. 3874-0119-8 - 30050 - 050 CONSTRUCCION DE CUARTOS DORMITORIOS (EJIDO EL PRADO)	368,632.47
7331010101930051	FIANZAS Y GARANTÍAS RECIBIDAS POR DEUDAS A COBRAR / FIANZA DE ANTICIPO NO. 1195488 - 30051 - 051 CONSTRUCCION DE CUARTOS DORMITORIOS B. LOS ALMENDROS	132,957.61
7331010101830052	FIANZAS Y GARANTÍAS RECIBIDAS POR DEUDAS A COBRAR / FIANZA DE ANTICIPO NO. 19438807 - 30052 - 052 AMPLIACION Y/O MEJORAMIENTO DE LA RED DE ENERGIA ELECTRICA (RANCHERIA LA ESMERALDA)	612,901.46
7331010101930054	FIANZAS Y GARANTÍAS RECIBIDAS POR DEUDAS A COBRAR / FIANZA DE ANTICIPO NO. 19438393 - 30054 - 054 AMPLIACION DE LA RED DE ENERGIA ELECTRICA (MANCOMUN SAN ANTONIO)	1,596,798.47
7331010101930056	FIANZAS Y GARANTÍAS RECIBIDAS POR DEUDAS A COBRAR / FIANZA DE ANTICIPO NO. 1325-13155-4 - 30056 - 056 REVESTIMIENTO DE CAMINO DEL KM 9+160 AL 14+360	366,546.38
7331010101930060	FIANZAS Y GARANTÍAS RECIBIDAS POR DEUDAS A COBRAR / FIANZA DE ANTICIPO NO. 1325-13726-0 - 30060 - 060 AMPLIACION DE LA RED DE ENERGIA ELECTRICA B. LAS MARAVILLAS	480,872.06
7331010101930061	FIANZAS Y GARANTÍAS RECIBIDAS POR DEUDAS A COBRAR / FIANZA DE ANTICIPO NO. BKY-0032-0034703 - 30061 - 061 AMPLIACION DE LA RED ELECTRICA (RIA UNION CARRIZAL)	113,721.63
7331010101930062	FIANZAS Y GARANTÍAS RECIBIDAS POR DEUDAS A COBRAR / FIANZA DE ANTICIPO NO. 8161-16598-2 - 30062 - 062 CONSTRUCCION DE CUARTOS DORMIT GRDOS RIA COSTA AZUL	429,896.73
7331010101930063	FIANZAS Y GARANTÍAS RECIBIDAS POR DEUDAS A COBRAR / FIANZA DE ANTICIPO NO. 347128835-4 - 30063 - 063 CONSTRUCCION DE LA RED DE ENER. ELECTRICA EN EL BARRIO DE SAN JUAN	248,298.62
7331010101930085	FIANZAS Y GARANTÍAS RECIBIDAS POR DEUDAS A COBRAR / FIANZA DE ANTICIPO NO. 2032958-00066 - 066 CONSTRUCCION DE CUARTOS DORMITORIOS (RIA ELA GRANDE)	449,789.86

0002374



HECTOR MENESES MARCELINO
 PRESIDENTE

SINDICO

AMADA COHTEZ RUIZ
 REVISO

PLUJIAJAPAN
 PLUJIAJAPAN
 PLUJIAJAPAN

TESORERO

VICTORIANO MENDEZ ZAVALA
 ELABORO

VICTORIANO MENDEZ ZAVALA

AMADA COKTEZ RUIZ

HECTOR MENESES MARCELINO

ELABORÓ
2018-2021
M. PLANIFICACION
M. PLANIFICACION
M. PLANIFICACION

REVISÓ
M. PLANIFICACION
M. PLANIFICACION
M. PLANIFICACION

AUTORIZO
2018-2021
M. PLANIFICACION
M. PLANIFICACION
M. PLANIFICACION



73310101930066	FIANZAS Y GARANTIAS RECIBIDAS POR DEUDAS A COBRAR / FIANZA DE ANTICIPO NO. 347128806 1 - 30088 - 068 CONSTRUCCION DE PAVIMENTO MIXTO (EL MONTE CRISTO)	426,191.97
73310101930067	FIANZAS Y GARANTIAS RECIBIDAS POR DEUDAS A COBRAR / FIANZA DE ANTICIPO NO. 1325-13889-2 - 30087 - 087 CONSTRUCCION DE PAVIMENTO HIDRAULICO B LAS FLORES	1,512,560.96
73310101930068	FIANZAS Y GARANTIAS RECIBIDAS POR DEUDAS A COBRAR / FIANZA DE ANTICIPO NO. 2042708 - 30064 - 088 CONSTRUCCION DE TECHADO EN AREA DE IMPARTICION FISICA ELIJO JOAQUIN MIGUEL GTZ)	648,472.37
73310101930070	FIANZAS Y GARANTIAS RECIBIDAS POR DEUDAS A COBRAR / FIANZA DE ANTICIPO NO. 1207163 - 30070 - 070 CONSTRUCCION DE DISPENSARIO MEDICO, EL CALLES DE CHIVAS	225,000.00
73310101930071	FIANZAS Y GARANTIAS RECIBIDAS POR DEUDAS A COBRAR / FIANZA DE ANTICIPO NO. BKY 0032-0037415 - 30071 - 071 CONSTRUCCION DE MUROS DE CONTENCIÓN BARRIO EL CERRITO	252,231.39
73310101930079	FIANZAS Y GARANTIAS RECIBIDAS POR DEUDAS A COBRAR / FIANZA DE ANTICIPO NO. BKY-0032-0034697 - 30079 - 079 RELAMBLICACION DEL SISTEMA DE AGUA POTABLE B. SAN PEDRITO	868,470.88
73310101930080	FIANZAS Y GARANTIAS RECIBIDAS POR DEUDAS A COBRAR / FIANZA DE ANTICIPO NO. 8161-15785-5 - 30080 - 080 CONSTRUCCION DE PAVIMENTO HIDRAULICO B LAS FLORES 3RA CALLE	1,363,527.75
73310101930081	FIANZAS Y GARANTIAS RECIBIDAS POR DEUDAS A COBRAR / FIANZA DE ANTICIPO NO. 1325-137740 - 30081 - 081 AMPLIACION INTERC DE LINEA DE DISTRIBUCION DE RED DE DISTRIBUCION	198,948.12
73310101930082	FIANZAS Y GARANTIAS RECIBIDAS POR DEUDAS A COBRAR / FIANZA DE ANTICIPO NO. 2042279 - 30082 - 082 REVESTIMIENTO DE CAMINO DEL KM 14+360 AL KM 14+980	170,976.17
73310101930083	FIANZAS Y GARANTIAS RECIBIDAS POR DEUDAS A COBRAR / FIANZA DE ANTICIPO NO. 214574-0000 - 30083 - 083 REVESTIMIENTO DE CAMINO EN TRAMOS AISLADOS KM 3+300-KM06+630 (ISLA EL DESTIERRO)	388,847.03
73310101930155	FIANZAS Y GARANTIAS RECIBIDAS POR DEUDAS A COBRAR / FIANZA DE ANTICIPO NO. 819-15167-8 - 30155 - 055 FIANZA DE ANTICIPO NO. 819-15167-8 - 30155 - 055 CONSTRUCCION DE LA LINEA DE ENERGIA ELECTRICA EL RIO BRAVO	885,571.00
73310101930156	FIANZAS Y GARANTIAS RECIBIDAS POR DEUDAS A COBRAR / FIANZA DE ANTICIPO NO. 819-15167-8 - 30156 - 056 FIANZA DE ANTICIPO NO. 819-15167-8 - 30156 - 056 AMPERIFICACION DE RED DE DISTRIBUCION DE ENERGIA ELECTRICA	578,824.84

000229

CUENTA	DESCRIPCION	DEBE	HABER
Fecha Elaboración 22/04/2020	Fecha de Aplicación 31/12/2019	Status : Aplicada	

Poliza de : Cierre
 Num. Poliza : 12002374
 Mov. Pptal : 0

PIJIAPAN

Póliza de : Cierre	PIJIJAPAN
Num. Póliza : 12002374	
Mov. Pptal : 0	

Fecha Elaboración 22/04/2020 Fecha de Aplicación 31/12/2019 Status : Aplicada

CUENTA	DESCRIPCIÓN	DEBE	HABER
--------	-------------	------	-------

733101010240001	FIANZAS Y GARANTÍAS RECIBIDAS POR DEUDAS A COBRAR / FIANZA DE CUMPLIMIENTO NO. 12567 - 00001 REFR. 64 ESTUDIO Y PROYECTO EJECUTIVO DE LA PAVIMENTACIÓN ASFALTICA DEL CAMINO E.C. VALDIVIA - PALMARCITO AL LAS COACHES DEL KM. 0+000 AL KM 3+780.		274,837.09
7331010102400112	FIANZAS Y GARANTÍAS RECIBIDAS POR DEUDAS A COBRAR / NO. 155855 - 50 CONSTRUCCION DE CUARTOS NORMTORDIS SAN ANTONIO MIRAMAR		44,706.12
7331010102400167	FIANZAS Y GARANTÍAS RECIBIDAS POR DEUDAS A COBRAR / NO. 134760 - 64 ESTUDIO Y PROYECTO EJECUTIVO DE LA PAVIMENTACION ASFALTICA DEL CAMINO E.C. VALDIVIA - PALMARCITO A LA RIA, LAS COACHES DEL KM. 0+000 AL KM 3+780.		34,504.38
7331010102621018	FIANZAS Y GARANTÍAS RECIBIDAS POR DEUDAS A COBRAR / FIANZA DE CUMPLIMIENTO NO. 1702120 - 21018 - 018 REHABILITACION DE INFRAESTRUCTURA (PALACIO MUNICIPAL)		87,741.16
7331010102700017	FIANZAS Y GARANTÍAS RECIBIDAS POR DEUDAS A COBRAR / FIANZA DE CUMPLIMIENTO NO. 3874008121 - 00017 - (PIM) CONSTRUCCION DE COCINA ESCOLAR EN ESC. PRIMARIA FORD 65		12,217.20
7331010102700051	FIANZAS Y GARANTÍAS RECIBIDAS POR DEUDAS A COBRAR / FIANZA DE CUMPLIMIENTO NO. 1801893 - 00051 - (PIM) REHABILITACION DE LA ESC. PRIMARIA RURAL BENITO JUAREZ (RIA, COSTA AZUL)		12,948.99
7331010102930014	FIANZAS Y GARANTÍAS RECIBIDAS POR DEUDAS A COBRAR / FIANZA DE CUMPLIMIENTO NO. 1325-13678-5 - 30014 - 014 REHABILITACION Y EQUIPAMIENTO DE BIBLIOTECA PUBLICA ARMANDO DUBAILER		103,342.68
7331010102930015	FIANZAS Y GARANTÍAS RECIBIDAS POR DEUDAS A COBRAR / FIANZA DE CUMPLIMIENTO NO. 8181-14116-3 - 30015 REHABILITACION DE CAMINOS 2+520 KM		88,613.72
7331010102930023	FIANZAS Y GARANTÍAS RECIBIDAS POR DEUDAS A COBRAR / FIANZA DE CUMPLIMIENTO NO. 1126383 - 30023 - CONSTRUCCION DE RED DE ENERGIA ELECTRICA AEREA (EL PORVENIR)		173,143.98
7331010102930030	FIANZAS Y GARANTÍAS RECIBIDAS POR DEUDAS A COBRAR / FIANZA DE CUMPLIMIENTO NO. 2022957 - 30030 - 030 REVESTIMIENTO DE CAMINO 1+670 KM (NVA CONCEPCION)		69,213.98
7331010102930032	FIANZAS Y GARANTÍAS RECIBIDAS POR DEUDAS A COBRAR / FIANZA DE CUMPLIMIENTO NO. 1325-181628-8-30032 - 032 REHABILITACION DE DRENAJE SANITARIO (B. LAS FLORES 4TA CILE RTE ENTRE 210 Y 510 AV NTH)		86,811.26
7331010102930033	FIANZAS Y GARANTÍAS RECIBIDAS POR DEUDAS A COBRAR / FIANZA DE CUMPLIMIENTO NO. 8165-151915-30033 - 033 CONS. LINEA DE MED. TRANSMISION EN SF - AH ACERADO (EL VENGOEL) REAJUSTAMIENTO MUNICIPAL		249,822.57



AUTORIZO

REGISTRO MUNICIPAL
MUNICIPALIDAD DE PJIJAPAN
2018-2021

HECTOR MENeses MARCELINO
PRESIDENTE

SINDICO

AMADA CORTEZ RUIZ

TESORERO

VICTORIANO MENDEZ ZWALA

REVISO
2018-2021
MUNICIPALIDAD DE PJIJAPAN
REGISTRO MUNICIPAL
MUNICIPALIDAD DE PJIJAPAN
2018-2021
ELABORADO
2020-2021
MUNICIPALIDAD DE PJIJAPAN
REGISTRO MUNICIPAL
MUNICIPALIDAD DE PJIJAPAN
2018-2021

PUNJAPAN
 Num. Poliza : 12002374
 Mov. Ptal : 0
 Poliza de : Cierre

Status : Aplicada

Fecha de Aplicacion 31/12/2018

Fecha Elaboracion 22/04/2020

CUENTA DEBE HABER

CUENTA	DESCRIPCION	DEBE	HABER
7331010102930034	FIANZAS Y GARANTIAS RECIBIDAS POR DEUDAS A COBRAR / FIANZA DE CUMPLIMIENTO NO. 2089401000 - 30034 - 034	338,732.90	
	PLAN DE AYALA		
	CONSTRUCCION DE LA LINEA MEDIA TENSION EN 3F 4H EUIDO		
	FIANZA DE CUMPLIMIENTO NO. 3451018349 - 30035 - 035		91,582.28
	CONSTRUCCION DE ALUMBRADO PUBLICO NUEVA COAPA (ESTACION ECHGARAY)		
	FIANZAS Y GARANTIAS RECIBIDAS POR DEUDAS A COBRAR /		137,217.13
	FIANZA DE CUMPLIMIENTO NO. 15A40874 - 30036 - 036		
	CONSTRUCCION DE PAVIMENTO MIXTO		
	FIANZAS Y GARANTIAS RECIBIDAS POR DEUDAS A COBRAR /		181,995.96
	FIANZA DE CUMPLIMIENTO NO. 3874-011818 - 30037 - 037		
	AMPLIACION DE LA LINEA DE MEDIA TENSION EN LA LOCALIDAD DE ESFUERZO DEL CAMPESINO		
	FIANZAS Y GARANTIAS RECIBIDAS POR DEUDAS A COBRAR /		44,726.18
	FIANZA DE CUMPLIMIENTO NO. 6181-15818-5 - 30039 - 039		
	CONSTRUCCION DE PUENTE DE LOSA PARA CAMINO SACCA COSECHA		
	FIANZAS Y GARANTIAS RECIBIDAS POR DEUDAS A COBRAR /		153,259.30
	FIANZA DE CUMPLIMIENTO NO. 2358254 - 30040 - 040		
	CONSTRUCCION DE LA RED DE ENERGIA ELECTRICA (EULAS PALMAS)		
	FIANZAS Y GARANTIAS RECIBIDAS POR DEUDAS A COBRAR /		26,591.50
	FIANZA DE CUMPLIMIENTO NO. 1195480 - 30041 - 041		
	CONSTRUCCION DE CUARTOS DORMITORIOS (SARRO BRISAS DEL RIO)		
	FIANZAS Y GARANTIAS RECIBIDAS POR DEUDAS A COBRAR /		81,296.86
	FIANZA DE CUMPLIMIENTO NO. 8KY-1032-0029300 - 30044 - 044		
	REHABILITACION DE CAMINO D+920 KM (RIA EL PARAISO)		
	FIANZAS Y GARANTIAS RECIBIDAS POR DEUDAS A COBRAR /		201,664.02
	FIANZA DE CUMPLIMIENTO NO. 3471-286816 - 30045 - 045		
	CONSTRUCCION DE LA LINEA DE ENERGIA ELECTRICA 3M ACSR-AC 10-ACSR		
	FIANZAS Y GARANTIAS RECIBIDAS POR DEUDAS A COBRAR /		73,126.49
	FIANZA DE CUMPLIMIENTO NO. 6161-14938 - 30047 - 047		
	CONSTRUCCION DE CUARTOS DORMITORIOS (EL FORTIN)		
	FIANZAS Y GARANTIAS RECIBIDAS POR DEUDAS A COBRAR /		88,259.32
	FIANZA DE CUMPLIMIENTO NO. 8KY-1032-0029304 - 30048 - 048		
	REHABILITACION DE DRENAJE SANITARIO (B: EL MARINIAL ATA PTE ENTRE STA YONA AV NORTE)		
	FIANZAS Y GARANTIAS RECIBIDAS POR DEUDAS A COBRAR /		73,726.50
	FIANZA DE CUMPLIMIENTO NO. 2874-011825 - 30050 - 050		
	CONSTRUCCION DE CUARTOS DORMITORIOS (LINDO EL PRADO)		

TESORERIA MUNICIPAL
 PLAN DE AYALA
 ELABORADO
 VICTORIANO MENDOZA AYALA
 TRESORERO

REVISADO
 AMADA CORTES RUIZ
 SINDICO

RESOLUCION MUNICIPAL
 PLAN DE AYALA
 M. AUMENTO DE CREDITOS
 AUTORIZADO
 HECTOR MENENDES MARCELINO
 PRESIDENTE



Póliza de : Cierre	PIJAJAPAN
Num. Póliza : 12002374	
Mov. Póliza : 0	

Fecha Elaboración 22/04/2020 Fecha de Aplicación 31/12/2019 Status : Aplicada

CUENTA DESCRIPCIÓN DEBE HABER

7331010102930051	FIANZAS Y GARANTÍAS RECIBIDAS POR DEUDAS A COBRAR / FIANZA DE CUMPLIMIENTO NO. 1186510 - 30051 - 051 CONSTRUCCION DE CUARTOS DORMITORIOS B. LOS ALMENDROS	26,591.50	
7331010102930052	FIANZAS Y GARANTÍAS RECIBIDAS POR DEUDAS A COBRAR / FIANZA DE CUMPLIMIENTO NO. 19A29912 - 30052 - 052 AMPLIACION Y/O MEJORAMIENTO DE LA RED DE ENERGIA ELECTRICA (RANCHERIA LA ESMERALDA)	122,560.29	
7331010102930054	FIANZAS Y GARANTÍAS RECIBIDAS POR DEUDAS A COBRAR / FIANZA DE CUMPLIMIENTO NO. 19A36385 - 30054 - 054 AMPLIACION DE LA RED DE ENERGIA ELECTRICA (MANCOMUN SAN ANTONIO)	313,359.70	
7331010102930056	FIANZAS Y GARANTÍAS RECIBIDAS POR DEUDAS A COBRAR / FIANZA DE CUMPLIMIENTO NO. 1325 13456-7 - 30056 - 056 REVESTIMIENTO DE CAMINO DEL KM 9-160 AL 14-360	71,308.28	
7331010102930050	FIANZAS Y GARANTÍAS RECIBIDAS POR DEUDAS A COBRAR / FIANZA DE CUMPLIMIENTO NO. 4325-13727-3 - 30050 - 050 AMPLIACION DE LA RED DE ENERGIA ELECTRICA B. LAS MARAVILLAS	56,174.41	
7331010102930052	FIANZAS Y GARANTÍAS RECIBIDAS POR DEUDAS A COBRAR / FIANZA DE CUMPLIMIENTO NO. 8181-15598-0 - 30052 - 052 CONSTRUCCION DE CUARTOS DORMITORIOS RIA COSTA AZUL	86,879.35	
7331010102930053	FIANZAS Y GARANTÍAS RECIBIDAS POR DEUDAS A COBRAR / FIANZA DE CUMPLIMIENTO NO. 34742635-2 - 30053 - 053 CONSTRUCCION DE LA RED DE ENERGIA ELECTRICA EN EL BARRIO LAS CAMELIAS	49,558.72	
7331010102930055	FIANZAS Y GARANTÍAS RECIBIDAS POR DEUDAS A COBRAR / FIANZA DE CUMPLIMIENTO NO. 2132889 - 30055 - 055 CONSTRUCCION DE CUARTOS DORMITORIOS (RIA PLAYA GRANDE)	89,857.97	
7331010102930056	FIANZAS Y GARANTÍAS RECIBIDAS POR DEUDAS A COBRAR / FIANZA DE CUMPLIMIENTO NO. 347428507 E - 30056 - 056 CONSTRUCCION DE PAVIMENTO MIXTO (EL MONTE CRISTO)	85,238.39	
7331010102930057	FIANZAS Y GARANTÍAS RECIBIDAS POR DEUDAS A COBRAR / FIANZA DE CUMPLIMIENTO NO. 1325-13688-9 - 30057 - 057 CONSTRUCCION DE PAVIMENTO HIDRAULICO B. LAS FLORES 4 PARTE ENTRE TRAY 3RA V NORTE	302,512.19	
7331010102930058	FIANZAS Y GARANTÍAS RECIBIDAS POR DEUDAS A COBRAR / FIANZA DE CUMPLIMIENTO NO. 2042705 - 30058 - 058 CONSTRUCCION DE FERRADO EN AREA DE IMPARTICION FISICA EL DO JOAQUIN MORALES	109,694.47	
7331010102930072	FIANZAS Y GARANTÍAS RECIBIDAS POR DEUDAS A COBRAR / FIANZA DE CUMPLIMIENTO NO. 1207166 - 30072 - 072 CONSTRUCCION DE FERRADO EN AREA DE IMPARTICION FISICA EL CAL B. DE	45,000.00	

000242



AUTORIZO

PRESIDENTE

HECTOR MENESES MARCELYNO

SINDICO

AMADA CORTEZ RUIZ

REVISO

ELABORO

TESORERO

VICTORIANO MENDEZ / AMVA

RESERVA MUNICIPAL
COMUNIDAD AUTONOMA DE CHIAPAS
MUNICIPIO DE JIQUILAPAN

PIJIJAPAN

Póliza de Cierre
 Num. Póliza : 12002374
 Mov. Póliza : 0

Status : Aplicada

Fecha Elaboración 22/04/2020

Fecha de Aplicación 31/12/2019

CUENTA	DESCRIPCIÓN	DEBE	HABER
--------	-------------	------	-------

7331010102830071	FIANZAS Y GARANTÍAS RECIBIDAS POR DEUDAS A COBRAR / CONSTRUCCION DE MUROS DE CONTENCIÓN BARRIO EL CERRITO	50,448.28	
7331010102930079	FIANZAS Y GARANTÍAS RECIBIDAS POR DEUDAS A COBRAR / REHABILITACION DEL SISTEMA DE AGUA POTABLE B. SAN PEDRITO	173,894.18	
7331010102930090	FIANZAS Y GARANTÍAS RECIBIDAS POR DEUDAS A COBRAR / CONSTRUCCION DE PAVIMENTO HIDRAULICO B LAS FLORES 3RA CALLE	270,705.55	
7331010102930081	FIANZAS Y GARANTÍAS RECIBIDAS POR DEUDAS A COBRAR / AMPLIACION INTERC DE LINEA DE DISTRIBUCION DE RED DE DISTRIBUCION	29,389.83	
7331010102930082	FIANZAS Y GARANTÍAS RECIBIDAS POR DEUDAS A COBRAR / FIANZA DE CUMPLIMIENTO NO. 2042274 - 30082 - 092	34,185.23	
7331010102930083	FIANZAS Y GARANTÍAS RECIBIDAS POR DEUDAS A COBRAR / REVESTIMIENTO DE CAMINO DEL KM 14+300 AL KM 14+980	77,789.41	
7331010102930155	FIANZAS Y GARANTÍAS RECIBIDAS POR DEUDAS A COBRAR / REVESTIMIENTO DE CAMINO EN TRAMOS AISLADOS KM 3+300 KM6+600 (ISLA IL DESTIERRO)	177,114.20	
7331010102930156	FIANZAS Y GARANTÍAS RECIBIDAS POR DEUDAS A COBRAR / FIANZA DE CUMPLIMIENTO NO. 8161-15782- 30090 - 080	115,724.97	
7331010201190001	BIENES BAJO CONTRATO EN COMODATO / ARCHIVERO	500.00	
7331010201190002	BIENES BAJO CONTRATO EN COMODATO / ESCRITORIO	450.00	
7331010201190003	BIENES BAJO CONTRATO EN COMODATO / LIBRERO	450.00	
7331010201190004	BIENES BAJO CONTRATO EN COMODATO / SILLA	300.00	
7331010301190001	BIENES BAJO CONTRATO EN COMODATO / MESA	600.00	
7331010301190002	BIENES BAJO CONTRATO EN COMODATO / NO-BRAKE	3,000.00	
7331010301190003	BIENES BAJO CONTRATO EN COMODATO / UNIDAD CENTRAL DE PROCESO	2,750.00	
7331010301190004	BIENES BAJO CONTRATO EN COMODATO / MONITOR	5,100.00	
7331010301190005	BIENES BAJO CONTRATO EN COMODATO / TELEFONO	500.00	
7331010301190006	BIENES BAJO CONTRATO EN COMODATO / MESA PC OBER	2,400.00	
7331010401190001	BIENES BAJO CONTRATO EN COMODATO / PROYECTOR	96,781.72	



REGISTRADO MUNICIPAL
 MUNICIPIO DE PIJIJAPAN
 2019-2021

AUTORIZO

HECTOR MENeses MARCHINO
 PRESIDENTE

SINDICO

AMADA CORTEZ RUIZ

TESORERO

VICTORIANO MENDEZ ZAVILA

ELABORO

REVISOR
 2019-2021

Poliza de : Cierre Num. Poliza : 12002374 Mov. Ptal: 0	
PIJUIAPAN	
Fecha Elaboración	22/04/2020
Fecha de Aplicación	31/12/2019
Status :	Aplicada

CUENTA	DESCRIPCIÓN	DEBE	HABER
76310104031190002	BIENES BAJO CONTRATO EN COMODATO / AMBULANCIA	568,167.01	
7631010402190001	BIENES BAJO CONTRATO EN COMODATO / ATAQUE RÁPIDO	563,344.00	
7631010402190002	BIENES BAJO CONTRATO EN COMODATO / PIPA	525,915.70	
7631010501190001	BIENES BAJO CONTRATO EN COMODATO / MOTOCICLETA	29,997.60	
7631010601190001	BIENES BAJO CONTRATO EN COMODATO / MOTOCICLETA	89,992.80	

SUMAS : 173,818,319.69 173,818,319.69

CONCEPTO : PÓLIZA DE CIERRE CONTABLE DEL EJERCICIO 2019

000244

ELABORÓ:
 VICTORIANO MENDEZ ZAVALA
 TESORERO
 2019-2021
 MUNICIPALIDAD DE PIJUIAPAN
 MUNICIPIO DE PIJUIAPAN



REVISÓ:
 AMADA CORTEZ RUIZ
 SINDICO
 2019-2021
 MUNICIPALIDAD DE PIJUIAPAN
 MUNICIPIO DE PIJUIAPAN



AUTORIZÓ:
 HECTOR MENENDES MARCELINO
 PRESIDENTE
 2019-2021
 MUNICIPALIDAD DE PIJUIAPAN
 MUNICIPIO DE PIJUIAPAN



TESORERO

SINDICO

PRESIDENTE

VICTORIANO RENDIZ ZAVALA

ANADA CORTEZ RUIZ

HECTOR MENESES MARCELINO

ELABORADO

REVISADO

AUTORIZADO



REVISADO
MUNICIPALIDAD MUNICIPAL
MUNICIPIO DE PUJUIAPAN
2020-05-21

CUENTA	DESCRIPCIÓN	DEBE	HABER
821101AA01000001	PRESUPUESTO DE EGRESOS APROBADO / SERVICIOS PERSONALES	2,350,450.82	
821101AA01000001	PRESUPUESTO DE EGRESOS APROBADO / SERVICIOS PERSONALES	15,428,992.32	
821101AA01000002	PRESUPUESTO DE EGRESOS APROBADO / MATERIALES Y SUMINISTROS	2,168,751.19	
821101AA01000002	PRESUPUESTO DE EGRESOS APROBADO / MATERIALES Y SUMINISTROS	6,990,780.26	
821101AA01000003	PRESUPUESTO DE EGRESOS APROBADO / SERVICIOS GENERALES	-3,674,188.24	
821101AA01000003	PRESUPUESTO DE EGRESOS APROBADO / SERVICIOS GENERALES	8,932,126.35	
821101AA01000004	PRESUPUESTO DE EGRESOS APROBADO / TRANSFERENCIAS, ASIGNACIONES, SUBSIDIOS Y OTRAS AYUDAS	1,072,067.25	
821101AA01000004	PRESUPUESTO DE EGRESOS APROBADO / TRANSFERENCIAS, ASIGNACIONES, SUBSIDIOS Y OTRAS AYUDAS	6,960,629.66	
821101EA01000008	PRESUPUESTO DE EGRESOS APROBADO / PARTICIPACIONES Y APORTACIONES	58,347,970.41	
821101EA01000008	PRESUPUESTO DE EGRESOS APROBADO / PARTICIPACIONES Y APORTACIONES	68,347,970.41	
821101FA01000008	PRESUPUESTO DE EGRESOS APROBADO / PARTICIPACIONES Y APORTACIONES	-32,786,077.73	
821101FA01000008	PRESUPUESTO DE EGRESOS APROBADO / PARTICIPACIONES Y APORTACIONES	32,786,077.73	
821102AA01000001	PRESUPUESTO DE EGRESOS APROBADO / SERVICIOS PERSONALES	2,878,991.09	
821102AA01000001	PRESUPUESTO DE EGRESOS APROBADO / SERVICIOS PERSONALES	7,131,807.00	
821102AA01000002	PRESUPUESTO DE EGRESOS APROBADO / MATERIALES Y SUMINISTROS	4,045,042.48	
821102AA01000002	PRESUPUESTO DE EGRESOS APROBADO / MATERIALES Y SUMINISTROS	553,906.88	
821102AA01000003	PRESUPUESTO DE EGRESOS APROBADO / SERVICIOS GENERALES	8,652,999.91	
821102AA01000003	PRESUPUESTO DE EGRESOS APROBADO / SERVICIOS GENERALES	2,156,061.21	
821102AA01000004	PRESUPUESTO DE EGRESOS APROBADO / TRANSFERENCIAS, ASIGNACIONES, SUBSIDIOS Y OTRAS AYUDAS	100,900.00	
821102AA01000004	PRESUPUESTO DE EGRESOS APROBADO / TRANSFERENCIAS, ASIGNACIONES, SUBSIDIOS Y OTRAS AYUDAS	5,500.00	
821103AA02000005	PRESUPUESTO DE EGRESOS APROBADO / BIENES MUEBLES INMUEBLES E INMUEBLES	2,152,745.30	

000255

Fecha Elaboración	22/04/2020	Fecha de Aplicación	31/12/2019	Status	: Aplicada
Pujujapan Num. Póliza : 12002378 Mov. Póliza : 0 Póliza de : Cierre					

Póliza de : Cierre
 Num. Póliza : 12002373
 Mov. Póliza : 0

Fecha Elaboración 22/04/2020 Fecha de Aplicación 31/12/2019 Status : Aplicada

CUENTA DESCRIPCIÓN DEBE HABER

821103AA02000006	PRESUPUESTO DE EGRESOS APROBADO / INVERSIÓN PÚBLICA	-10,672,935.08
821103AA02000006	PRESUPUESTO DE EGRESOS APROBADO / INVERSIÓN PÚBLICA	11,964,945.68
8211ASFA02000006	PRESUPUESTO DE EGRESOS APROBADO / INVERSIÓN PÚBLICA	8,272,656.77
8211ASFA01000002	PRESUPUESTO DE EGRESOS APROBADO / MATERIALES Y SUMINISTROS	751,262.00
8211ASFA01000003	PRESUPUESTO DE EGRESOS APROBADO / SERVICIOS GENERALES	510,198.13
8211ASFA02000005	PRESUPUESTO DE EGRESOS APROBADO / BIENES MUEBLES, INMUEBLES E INTANGIBLES	89,665.20
8211ASFA02000006	PRESUPUESTO DE EGRESOS APROBADO / INVERSIÓN PÚBLICA	259,582.06
8211EDFA02000006	PRESUPUESTO DE EGRESOS APROBADO / INVERSIÓN PÚBLICA	6,388,337.63
8211EDFA02000006	PRESUPUESTO DE EGRESOS APROBADO / INVERSIÓN PÚBLICA	2,750,910.10
8211EDFA02000006	PRESUPUESTO DE EGRESOS APROBADO / INVERSIÓN PÚBLICA	738,219.58
8211OFFA01000001	PRESUPUESTO DE EGRESOS APROBADO / SERVICIOS PERSONALES	863,165.78
8211OFFA01000002	PRESUPUESTO DE EGRESOS APROBADO / SERVICIOS GENERALES	1,550,399.23
8211OFFA01000009	PRESUPUESTO DE EGRESOS APROBADO / DEUDA PÚBLICA	124,244.42
8211OFFA03000009	PRESUPUESTO DE EGRESOS APROBADO / DEUDA PÚBLICA	1,136,642.08
8211PPFA01000001	PRESUPUESTO DE EGRESOS APROBADO / SERVICIOS PERSONALES	9,134,689.57
8211PPFA01000002	PRESUPUESTO DE EGRESOS APROBADO / MATERIALES Y SUMINISTROS	1,200,000.00
8211PPFA01000003	PRESUPUESTO DE EGRESOS APROBADO / SERVICIOS GENERALES	1,240,967.18
8211PPFA02000006	PRESUPUESTO DE EGRESOS APROBADO / BIENES MUEBLES, INMUEBLES E INTANGIBLES	490,774.63
8211RSFA01000002	PRESUPUESTO DE EGRESOS APROBADO / MATERIALES Y SUMINISTROS	130,892.89
8211RSFA02000005	PRESUPUESTO DE EGRESOS APROBADO / BIENES MUEBLES, INMUEBLES E INTANGIBLES	1,426,000.00
8211RDFA01000002	PRESUPUESTO DE EGRESOS APROBADO / MATERIALES Y SUMINISTROS	601,093.04
8211RDFA02000005	PRESUPUESTO DE EGRESOS APROBADO / BIENES MUEBLES, INMUEBLES E INTANGIBLES	1,797,182.79
8211SBFA01000004	PRESUPUESTO DE EGRESOS APROBADO / TRANSFERENCIAS, ASIGNACIONES, SUBSIDIOS Y OTRAS AYUDAS	2,707,345.81
8211SSFA01000002	PRESUPUESTO DE EGRESOS APROBADO / MATERIALES Y SUMINISTROS	118,508.00
8211SUFVA01000001	PRESUPUESTO DE EGRESOS APROBADO / SERVICIOS PERSONALES	1,454,361.29

TESORERO

SINDICO

PRESIDENTE

VICTORIANO M. DEZ ZAVALLA

AMADA CORTEZ RUIZ

HECTOR MENES MARCELINO

ELABORADO

REVISADO

AUTORIZADO



000246

PIJIJAPAN	
Poliza de : Cierre	Num. Poliza : 12002373
Mov. Pptal : 0	

Fecha Elaboración 22/04/2020

Fecha de Aplicación 31/12/2018

Status : Aplicada

CUENTA	DESCRIPCIÓN	DEBE	HABER
--------	-------------	------	-------

8211SUF0100003	PRESUPUESTO DE EGRESOS APROBADO / SERVICIOS GENERALES	1,239,087.22	
8211SUF0200006	PRESUPUESTO DE EGRESOS APROBADO / INVERSIÓN PÚBLICA	310,000.00	
8211TFF0100004	PRESUPUESTO DE EGRESOS APROBADO / TRANSFERENCIAS, SUBSIDIOS Y OTRAS AYUDAS	3,442,242.00	
8211TFF0200004	PRESUPUESTO DE EGRESOS APROBADO / TRANSFERENCIAS, SUBSIDIOS Y OTRAS AYUDAS	1,863,855.00	
8211U9EA0100003	PRESUPUESTO DE EGRESOS APROBADO / SERVICIOS GENERALES	2,955,797.81	
8211UREA0200006	PRESUPUESTO DE EGRESOS APROBADO / INVERSIÓN PÚBLICA	23,329,128.21	
8211URFA0100002	PRESUPUESTO DE EGRESOS APROBADO / MATERIALES Y SUMINISTROS	900,365.00	
8211URFA0200006	PRESUPUESTO DE EGRESOS APROBADO / BIENES MUEBLES, INMUEBLES E INTANGIBLES	327,168.60	
8211URFA0200008	PRESUPUESTO DE EGRESOS APROBADO / INVERSIÓN PÚBLICA	1,298,229.49	
8211VIEA0200006	PRESUPUESTO DE EGRESOS APROBADO / INVERSIÓN PÚBLICA	9,228,005.03	
8211VIEC0200006	PRESUPUESTO DE EGRESOS APROBADO / INVERSIÓN PÚBLICA	776,771.76	
9111010101009111	SUPERAVIT FINANCIERO / SUPERAVIT	25,932,744.30	
811101AA0100001	LEY DE INGRESOS ESTIMADA / DIVERSIONES Y ESPECTACULOS PÚBLICOS		1,000.00
811101AA0200001	LEY DE INGRESOS ESTIMADA / PREDIAL		-1,000.00
811101AA0200001	LEY DE INGRESOS ESTIMADA / PREDIAL		70,592.00
811101AA0200002	LEY DE INGRESOS ESTIMADA / TRASLACION DE DOMINIO DE BIENES INMUEBLES		426,980.00
811101AA0200002	LEY DE INGRESOS ESTIMADA / TRASLACION DE DOMINIO DE BIENES INMUEBLES		-3,284.00
1110AA0100001	LEY DE INGRESOS ESTIMADA / USO O TENENCIA DE ANUNCIOS EN VIA PÚBLICA		78,980.00
811104AA0100001	LEY DE INGRESOS ESTIMADA / USO O TENENCIA DE ANUNCIOS EN VIA PÚBLICA		-78,980.00
811104AA0100002	LEY DE INGRESOS ESTIMADA / MERCADOS PÚBLICOS Y CENTRALES DE ABASTO		64,386.00
811104AA0100002	LEY DE INGRESOS ESTIMADA / MERCADOS PÚBLICOS Y CENTRALES DE ABASTO		52,989.00
811104AA0300001	LEY DE INGRESOS ESTIMADA / SERVICIOS PÚBLICOS DE PANTONES		14,259.00
811104AA0300001	LEY DE INGRESOS ESTIMADA / SERVICIOS PÚBLICOS DE PANTONES		44,995.00
811104AA0300005	LEY DE INGRESOS ESTIMADA / SERVICIOS PÚBLICOS DE PANTONES		94,980.00
811104AA0300005	LEY DE INGRESOS ESTIMADA / SERVICIOS PÚBLICOS DE PANTONES		94,980.00

TESORERO

VICTORIANO MUÑOZ ZAMBLA

ELABORÓ

SINDICO

AMADA CORTEZ RINZ

REVISÓ

PRESIDENTE

HECTOR MUÑOZ MARCELINO

AUTORIZÓ

PRESIDENCIA MUNICIPAL
MUNICIPIO DE PIJIJAPAN
GOBIERNO MUNICIPAL



Poliza de : Cierre	PIJIAPAN
Num. Poliza : 12002373	
Mov. Ptal : 0	

Fecha Elaboración 22/04/2020 Fecha de Aplicación 31/12/2019 Status : Aplicada

CUENTA DESCRIPCIÓN DEBE HABER

81104AA0300001	LEY DE INGRESOS ESTIMADA / LICENCIAS	463,117.77
81104AA0900001	LEY DE INGRESOS ESTIMADA / LICENCIAS	292,979.00
81104AA0900002	LEY DE INGRESOS ESTIMADA / LICENCIAS, PERMISOS PARA CONSTRUCCION Y OTROS	4,100.00
81104AA0900002	LEY DE INGRESOS ESTIMADA / LICENCIAS, PERMISOS PARA CONSTRUCCION Y OTROS	-4,100.00
81104AA0900003	LEY DE INGRESOS ESTIMADA / CERTIFICACIONES Y CONSTANCIAS	19,680.00
81104AA0900003	LEY DE INGRESOS ESTIMADA / CERTIFICACIONES Y CONSTANCIAS	92,978.00
1104AA0900004	LEY DE INGRESOS ESTIMADA / OTROS DERECHOS	438,219.57
81104AA0900004	LEY DE INGRESOS ESTIMADA / OTROS DERECHOS	544,871.00
81105A50900002	LEY DE INGRESOS ESTIMADA / PRODUCTOS FINANCIEROS (ORDINARIOS)	10,615.04
81106AA0100001	LEY DE INGRESOS ESTIMADA / ISR PARTICIPABLE	4,482,359.00
81106AA0200001	LEY DE INGRESOS ESTIMADA / MULTAS	114,766.47
81106AA0200001	LEY DE INGRESOS ESTIMADA / MULTAS	19,733.53
81108AA0100001	LEY DE INGRESOS ESTIMADA / FONDO GENERAL DE PARTICIPACIONES	46,621,905.51
81108AA0100001	LEY DE INGRESOS ESTIMADA / FONDO GENERAL DE PARTICIPACIONES	-856,254.51
81108AA0100002	LEY DE INGRESOS ESTIMADA / FONDO DE FOMENTO MUNICIPAL	8,402,168.70
81108AA0100002	LEY DE INGRESOS ESTIMADA / FONDO DE FOMENTO MUNICIPAL	-182,568.66
81108AA0100003	LEY DE INGRESOS ESTIMADA / IMPUESTOS ESPECIALES SOBRE PRODUCTOS Y SERVICIOS	149,451.87
81108AA0100003	LEY DE INGRESOS ESTIMADA / IMPUESTOS ESPECIALES SOBRE PRODUCTOS Y SERVICIOS	299,521.76
81108AA0100004	LEY DE INGRESOS ESTIMADA / IMPUESTO SOBRE AUTOMOVILES NUEVOS	340,415.87
81108AA0100004	LEY DE INGRESOS ESTIMADA / IMPUESTO SOBRE AUTOMOVILES NUEVOS	-19,467.59
81108AA0100006	LEY DE INGRESOS ESTIMADA / FONDO DE FISCALIZACION	398,838.44
81108AA0100007	LEY DE INGRESOS ESTIMADA / PARTICIPACION DEL IMPUESTO A LA VENTA FINAL DE GASOLINAS Y DIESEL	992,598.64
81108AA0100008	LEY DE INGRESOS ESTIMADA / FONDO DE COMPENSACION	1,455,747.87
81108CA03000002	LEY DE INGRESOS ESTIMADA / ZONA FEDERAL MARITIMO TERRESTRE	48,621.69
81108EA0200001	LEY DE INGRESOS ESTIMADA / FONDO DE INFRAESTRUCTURA SOCIAL (FONDO FAS)	11,131,961.20
81109EA0200001	LEY DE INGRESOS ESTIMADA / FONDO DE INFRAESTRUCTURA SOCIAL (FONDO FAS)	69,247,970.41

000245



AUTORIZO

HECTOR MENeses MARCEJUNO
PRESIDENTE

SINDICO

AMADA CORTEZ RUIZ

TESORERO

VICTORIANO MENDEZ ZAVILA

ELABORO

REVISO

REVISOR

PÍJUIAPAN
 Póliza de : Cierre
 Num. Póliza : 12002373
 Mov. Póliza : 0



Fecha Elaboración 22/04/2020
 Fecha de Aplicación 31/12/2019
 Status : Aplicada

CUENTA	DESCRIPCIÓN	DEBE	HABER
811108ED02000001	LEY DE INGRESOS ESTIMADA / PRODUCTOS FINANCIEROS DEL RAMO 33-FISMDF DE EJERCICIOS ANTERIORES	17,162.77	
811108EF02000001	LEY DE INGRESOS ESTIMADA / PRODUCTOS FINANCIEROS DEL RAMO 33-FISMDF	489,916.57	
811108FA02000001	LEY DE INGRESOS ESTIMADA / FONDO DE APORTACIONES PARA EL FORTALECIMIENTO MUNICIPAL (FORTAMUNDF)	4,410,180.57	
811108FA02000001	LEY DE INGRESOS ESTIMADA / FONDO DE APORTACIONES PARA EL FORTALECIMIENTO MUNICIPAL (FORTAMUNDF)	32,766,077.73	
811108FD02000001	LEY DE INGRESOS ESTIMADA / PRODUCTOS FINANCIEROS DEL RAMO 33 FORTAMUNDF DE EJERCICIOS ANTERIORES	113,839.18	
911108FD02000001	LEY DE INGRESOS ESTIMADA / PRODUCTOS FINANCIEROS DEL RAMO 33-FORTAMUNDF DE EJERCICIOS ANTERIORES	32,146.88	

SUMAS : 184,616,522.00 184,616,522.00

CONCEPTO : POLIZA DE CIERRE PRESUPUESTAL DEL EJERCICIO 2019

000279

 H. AYUNTAMIENTO MUNICIPAL PÍJUIAPAN, QUERÉTARO 2019-2021 AUTORIZO HECTOR MENeses MARCELINO PRESIDENTE	 H. AYUNTAMIENTO MUNICIPAL PÍJUIAPAN, QUERÉTARO 2019-2021 REVISO AMADA CORTÉZ ROÍZ SINDICO	 H. AYUNTAMIENTO MUNICIPAL PÍJUIAPAN, QUERÉTARO 2019-2021 ELABORO VICTORIANO MÉRDEZ ZAVALLA TESORERO
--	--	--

INGRESOS
SALDO INICIAL 14,909,363.45
Nota Relacionada

9,645,354.34	NEA-1	Impuestos	3,000,121.00
2,028,374.34	NEA-1	Derechos	2,028,374.34
4,618,859.00	NEA-1	Aprovechamientos de Tipo Corriente	4,618,859.00
174,327,467.22		Participaciones, Aportaciones, Transferencias, Asignaciones, Subsidios y Otras Ayudas	
57,602,655.72		Participaciones	
45,785,651.00		Fondo General de Participaciones (FCP)	45,785,651.00
8,219,568.04		Fondo de Fomento Municipal (FFM)	8,219,568.04
449,273.45		Impuestos Especiales Sobre Productos y Servicios (IEPS)	449,273.45
320,948.28		Impuestos Sobre Autos Nuevos (ISAN)	320,948.28
398,838.44		Fondo de Fiscalización	398,838.44
392,508.64		Participación del Impuesto a la Venta Final de Gasolinas	392,508.64
1,455,747.67		Fondo de Compensación	1,455,747.67
116,676,189.81		Aportaciones	116,676,189.81
79,479,931.61		Fondo de Aportaciones para la Infraestructura Social Municipal y de las Demarcaciones Territoriales del Distrito Federal (FISMDF)	79,479,931.61
37,196,258.20		Fondo de Aportaciones para el Fortalecimiento de los Municipios y Convenios	37,196,258.20
48,621.59		Convenios	48,621.59
48,621.59		Zona Marítimo Terrestre	48,621.59
643,700.44		Otros Ingresos y Beneficios	643,700.44
643,700.44		Ingresos Financieros	643,700.44
10,616.04		Productos Financieros (Ordinarios)	10,616.04
487,099.34		Productos Financieros (FISMDF)	487,099.34
145,988.06		Productos Financieros (FORTAMUNDF)	145,988.06
184,616,522.00		TOTAL INGRESOS	184,616,522.00

RECIFICACIONES DE INGRESOS
TOTAL INGRESOS 184,616,522.00
TOTAL INGRESOS 184,616,522.00
REPOS
TOTAL INGRESOS 0.00

96,844,625.05	NEA-3	Costo Corriente	96,844,625.05
39,242,436.78	NEA-3	Servicios Personales	39,242,436.78
17,461,681.77	NEA-3	Materiales y Suministros	17,461,681.77
24,163,424.96	NEA-3	Servicios Generales	24,163,424.96
15,852,938.72	NEA-3	Transferencias, Asignaciones, Subsidios y Otras Ayudas	15,852,938.72
124,244.42	NEA-3	Deuda Pública	124,244.42
124,244.42	NEA-3	Intereses de la Deuda Pública	124,244.42
60,702,308.97	NEA-3	Gasto de Capital	60,702,308.97
6,268,434.52	NEA-3	Bienes Muebles, Inmuebles e Intangibles	6,268,434.52
54,433,874.45	NEA-3	Inversión Pública	54,433,874.45
1,136,842.08	NEA-3	Amortización de la Deuda y Desamortización de Pasivos	1,136,842.08
1,136,842.08	NEA-3	Amortización de la Deuda Pública	1,136,842.08





TESORERO VICTORIANO VENEZ
SINDICO AMMOA DORTIZ RUIZ
CONTRALOR INTERNO LEBRIN TIRADO RAMON
PRESIDENTE HECTOR MENSA
SECRETARIO DE ADMINISTRACION MARCHI
SECRETARIO DE FINANZAS

SECRETARIA GENERAL
SECRETARIA DE ADMINISTRACION
SECRETARIA DE FINANZAS
SECRETARIA DE LEGISLACION
SECRETARIA DE SERVICIOS

TOTAL EGRESOS		158,683,777.70	
RECTIFICACIONES DE EGRESOS		0.00	
TOTAL EGRESOS		158,683,777.70	
DISPONIBILIDAD PRESUPUESTAL		40,842,107.75	
ORDINARIOS		164,430.72	
EXTRAORDINARIOS		40,842,107.75	
DISPONIBILIDAD FINANCIERA		40,842,107.75	
Cuenta	NTSE-1	0.00	164,430.72
Bancos / Tesorería	NTSE-1	738,531.53	15,261,198.57
Provisiones	NTSE-1	0.00	2,587,422.44
Deudores Diversos	NTSE-3	618,152.32	7,480,168.18
Antepo a Proveedores	NTSE-3	400,000.00	0.00
Antepo a Contratistas	NTSE-3	0.00	14,498,593.03
Otros Activos		38,194.50	137,932.08
Cuentas por Pagar a Corto Plazo		1,678,139.28	72,375.15

„Bajo protesta de decir verdad declaramos que los Estados Financieros y sus notas, son razonablemente correctos y son responsabilidad del emisor.“

000251

 PRESIDENCIA MUNICIPAL AYUNTAMIENTO CONSTITUCIONAL PUJAJAPAN, CHIAPAS 2019-2021	 CONTRALORIA MUNICIPAL AYUNTAMIENTO CONSTITUCIONAL PUJAJAPAN, CHIAPAS 2019-2021	 ENTIDAD CONSTITUCIONAL AYUNTAMIENTO CONSTITUCIONAL PUJAJAPAN, CHIAPAS 2019-2021	 PRESIDENCIA MUNICIPAL AYUNTAMIENTO CONSTITUCIONAL PUJAJAPAN, CHIAPAS 2019-2021
--	--	---	--

HECTOR MENENDES PRESIDENTE	LIRIO MIRANDA RAMOS CONTRALOR INTERNO	AMADA CORTI / RUIZ SINIICO	VICTORIANO VENDEZ TESORERO
-------------------------------	--	-------------------------------	-------------------------------

PULIUPANI
ESTADO DE INGRESOS Y EGRESOS BIS
 Del 01/01/2021 al 31/12/2021

E I E - BIS
 PÁGINA 13/04/2020

EGRESOS	COMUNALES	SAVATE	OTROS COMUNALES	TRANSACCIONES Y RECIBOS DE SERVIDORES	FINANCIEROS	PORTUARIOS	USOS COMUNALES Y SERVIDORES	PUBLICIDAD Y EMERGENCIAS	TOTAL
GASTO CORRIENTE									
SERVICIOS PERSONALES	27766.441,16	0,00	0,00	0,00	0,00	11.462.102,64	0,00	0,00	\$39.228.543,80
VIÁTICOS Y PASAJES	18.769.400,44	0,00	0,00	0,00	0,00	2.715.130,00	0,00	0,00	\$21.484.530,44
IMPUESTOS GENERALES	16.222.470,50	0,00	0,00	0,00	0,00	4.000.000,00	0,00	0,00	\$20.222.470,50
IMPUESTOS Y OTRAS ANEXAS	9.225.382,51	0,00	0,00	0,00	0,00	2.742.210,00	0,00	0,00	\$11.967.592,51
OTROS PUBLICOS	0,00	0,00	0,00	0,00	0,00	0,00	0,00	0,00	\$0,00
MATERIAS	0,00	0,00	0,00	0,00	0,00	18.546,42	0,00	0,00	\$18.546,42
OCCUPACIONES	0,00	0,00	0,00	0,00	0,00	0,00	0,00	0,00	\$0,00
COMIDAS	0,00	0,00	0,00	0,00	0,00	0,00	0,00	0,00	\$0,00
ALFOMBAS	0,00	0,00	0,00	0,00	0,00	0,00	0,00	0,00	\$0,00
OTROS	0,00	0,00	0,00	0,00	0,00	0,00	0,00	0,00	\$0,00
TOTAL GASTO CORRIENTE	89.666.674,61	0,00	0,00	0,00	0,00	22.925.342,64	0,00	0,00	112.592.017,25
GASTO DE CAPITAL									
DEBEN VALERLES E IMPUESTOS	5.711.000,00	0,00	0,00	0,00	0,00	4.110.000,00	0,00	0,00	\$9.821.000,00
RENTAS Y VENTAS	1.097.000,00	0,00	0,00	0,00	0,00	2.000.000,00	0,00	0,00	\$3.097.000,00
ADQUISICIONES FINANCIERAS Y OTROS PROYECTOS	0,00	0,00	0,00	0,00	0,00	0,00	0,00	0,00	\$0,00
TOTAL GASTO DE CAPITAL	6.808.000,00	0,00	0,00	0,00	0,00	6.110.000,00	0,00	0,00	12.918.000,00
AMORTIZACION DE LA DEUDA Y RECONSTRUCCION DE PASIVOS CONTINGENTES									
AMORTIZACIONES	0,00	0,00	0,00	0,00	0,00	1.000.000,00	0,00	0,00	\$1.000.000,00
TOTAL GASTO DE DEUDA Y RECONSTRUCCION DE PASIVOS	0,00	0,00	0,00	0,00	0,00	1.000.000,00	0,00	0,00	1.000.000,00
OPERACIONES Y JUNTAS GONCER									
RENTAS Y UTILIDADES	0,00	0,00	0,00	0,00	0,00	0,00	0,00	0,00	\$0,00
TOTAL INGRESOS Y AJUSTADORES	0,00	0,00	0,00	0,00	0,00	0,00	0,00	0,00	0,00
TOTAL EGRESOS	96.474.674,61	0,00	0,00	0,00	0,00	29.035.342,64	0,00	0,00	125.510.017,25





SECRETARIO MUNICIPAL
 R. MONTAÑA GONZALEZ
 PULIUPANI, CALIFORNIA
 2015-2021

CONTRALORO MUNICIPAL
 R. MONTAÑA GONZALEZ
 PULIUPANI, CALIFORNIA
 2015-2021

SECRETARIO MUNICIPAL
 R. MONTAÑA GONZALEZ
 PULIUPANI, CALIFORNIA
 2015-2021

CONTRALORO MUNICIPAL
 R. MONTAÑA GONZALEZ
 PULIUPANI, CALIFORNIA
 2015-2021

**PLIJIAPAY
INVENTARIO DE MOBILIARIO Y EQUIPO (CONT.)**

Fecha Impresión: 23 / 04 / 2020
Página: 1 / 89

ADSCRIPCIÓN: 000000 (NO ESTABLECIDA)

PERTENECE AL ACTIVO (IGUAL O SUPERIOR A 70 UNIDADES DE MEDIDA Y ACTUALIZACIÓN)

CLASIF	ARTICULO	NUMERO DE INVENTARIO	MARCA	MODELO	SERIE	MAT.	ECO ACT	FUENTE DE ADQUIS.	TIPO DE FACT.	VALOR DE ADQUIS.	OBSERVACIONES	REGULARIZADO POR
54-441	MTC ACORDONADO	02000016-0001	NEVISE			METAL	BUENA	21000019	ISS	\$ 12,489.40	BAJO RESERVA DEL C. CALDES ALBERTO TRINIDAD A. PAGO POR RESERVA DE LA UNIDAD-SINDICATO VITICOLA DE LA CULTURA.	Sin Registrar
56-5007	RAILER BASE	02000017-0001	HERVOCOD	TR332 5007 CON 20 LITROS 575.00	9440270	METAL Y FIBRA	BUENA	24070019	PAR-TIENEN	\$ 5,378.00	PAGO RESERVA DEL C. MARI AN ROSALES WONG RESERVA AL CILCO DI MILINDI ROSARIYA FACT. PR. AM. 2019 ADSCRIBIDA AL C. DE PROTECCION CIVIL.	Sin Registrar
S										27,815.00		

Valor Total Por Area de Adscripción: \$ 27,815.00

ADSCRIPCIÓN: 010100 AYUNTAMIENTO

PERTENECE AL ACTIVO (IGUAL O SUPERIOR A 70 UNIDADES DE MEDIDA Y ACTUALIZACIÓN)

CLASIF	ARTICULO	NUMERO DE INVENTARIO	MARCA	MODELO	SERIE	MAT.	ECO ACT	FUENTE DE ADQUIS.	TIPO DE FACT.	VALOR DE ADQUIS.	OBSERVACIONES	REGULARIZADO POR
5-1401	RECIPIENTE	02000106-0001		4 CUBELIAS		METAL	BUENA	12000016	ISS	\$ 7,382.00	OCUPA. GRUPO COMUNICACION Y MEDIOS.	Sin Registrar
5-1401	ESCRIBITE	02000101-0141		HERALDUS		MADERA	BUENA	24070017	ISS	\$ 5,001.40	PAGO RESERVA DEL C. CALDES ALBERTO TRINIDAD A. PAGO POR RESERVA DE LA UNIDAD-SINDICATO VITICOLA DE LA CULTURA.	Sin Registrar
5-1401	OLION ELECTIVO	02000007-0001				METAL Y FIBRA	BUENA	13000016	T.E. 2500.	\$ 5,191.20	SINDICATO MUNICIPAL.	Sin Registrar
5-1401	CONTACTO SECCIONAL METALICO	02000007-0142				METAL Y FIBRA	BUENA	21000019	ISS	\$ 7,182.28	PAGO RESERVA DEL C. CALDES ALBERTO TRINIDAD A. PAGO POR RESERVA DE LA UNIDAD-SINDICATO VITICOLA DE LA CULTURA.	Sin Registrar
5-2401	TRONCO BARR	02000001-0001	MAPRE	9440270	12000019	METAL Y FIBRA	BUENA	24070019	ISS	\$ 5,400.20	OCUPA. GRUPO COMUNICACION Y MEDIOS.	Sin Registrar
5-2401	TRONCO BARR DE ALUMINIO	02000001-0002				PLASTICO	BUENA	12000016	ISS	\$ 26,146	SINDICATO MUNICIPAL.	Sin Registrar
5-1401	CONTACTO SECCIONAL	02000101-0142	IP	METALICO		METAL Y FIBRA	BUENA	24070019	ISS	\$ 1,581.20	PAGO RESERVA DEL C. CALDES ALBERTO TRINIDAD A. PAGO POR RESERVA DE LA UNIDAD-SINDICATO VITICOLA DE LA CULTURA.	Sin Registrar
5-1401	CONTACTO SECCIONAL	02000101-0007				METAL Y FIBRA	BUENA	14000016	ISS	\$ 7,001.20	SINDICATO MUNICIPAL.	Sin Registrar

P = Comprobante Contable



HECTOR MENENDES MARCHETTI

 PRESIDENTE



VICTORIANO MENDEZ ZAMORA

 TRESORERO



MARICA CORTES RUIZ

 SECRETARIA MUNICIPAL

MUNICIPALIDAD MUNICIPAL
 Pilijiapay, 010100 AYUNTAMIENTO
 2019-2021

INVENTARIO DE MOBILIARIO Y EQUIPO (TOPOS)

CLASIF	ARTICULO	NUMERO DE INVENTARIO	MARCA	MODELO	SERIE	MAT. ACT.	EDAD	ETIQUETA DE IDENTIFICACION	MT. DE FACT.	UN. OR. DE ADQUIS.	VALOR DE ADQUIS.	OBSERVACIONES	RESERVADO POR
6-1-1-301	COMPUTADORA PERSONAL	02002030-01-33	HP	COM	COM	PLASTICO	BUENA	EXCELSOR 2	20	9	14,586.87		En Resguardo
6-1-1-301	COMPUTADORA DE	02002030-01-1088	COM	COM	COM	PLASTICO	BUENA	EXCELSOR 4	20	9	4,400.00		En Resguardo
6-1-1-301	COMPUTADORA DE	06072041-01-148	HP	COM PALETO		ACOC	BUENA	01042005	850	3	1,200.00	SALDO RESERVADO DE LA C. ALMAC. COPIAZ RUZ	En Resguardo
6-1-1-301	COMPUTADORA DE	06072041-01-146	HP	COM PALETO		ACOC	BUENA	01042005	825	3	11,238.60	SALDO RESERVADO DE LA C. ALMAC. COPIAZ RUZ	En Resguardo
6-1-1-301	COMPUTADORA DE	02002030-01-3005	HP			METAL Y PLASTICO	BUENA	01011205	2514	3	1,227.20		En Resguardo
6-1-1-301	COMPUTADORA	02002030-01-3003	EPSON	575	01022001	METAL Y PLASTICO	BUENA	01011216	3142	3	628.60		En Resguardo
6-1-1-301	IMPRESORA	02002030-01-3002	EPSON	575		METAL Y PLASTICO	BUENA	31022118	3210	3	632.37		En Resguardo
6-1-1-301	IMPRESORA	02002030-01-3001	EPSON	671		METAL Y PLASTICO	BUENA	18030718	3434	3	7,865.50	SALDO RESERVADO DE LA C. ALMAC. COPIAZ RUZ	En Resguardo
6-1-1-301	IMPRESORA	02002040-00200	EPSON	575		PLASTICO	BUENA	02050519	3111	3	664.31	SALDO RESERVADO DE LA C. ALMAC. COPIAZ RUZ	En Resguardo
6-1-1-301	IMPRESORA	02002040-00200	EPSON	575		PLASTICO	BUENA	02050519	3127	3	664.31	SALDO RESERVADO DE LA C. ALMAC. COPIAZ RUZ	En Resguardo
6-1-1-301	IMPRESORA	06072041-01-38	EPSON	MULTIFUNCIÓN		ACOC	BUENA	01030519	560	3	7,084.42	SALDO RESERVADO DE LA C. ALMAC. COPIAZ RUZ	En Resguardo
6-1-1-301	IMPRESORA	06072041-01-38	EPSON	MULTIFUNCIÓN		ACOC	BUENA	01030519	559	3	7,084.42	SALDO RESERVADO DE LA C. ALMAC. COPIAZ RUZ	En Resguardo
6-1-1-301	IMPRESORA	02002041-01-32	HP LASER	P-301	00000002	PLASTICO	BUENA	01010015	2033	3	2,581.00	SALDO RESERVADO DE LA C. ALMAC. COPIAZ RUZ	En Resguardo
6-1-1-301	MULTIFUNCIÓN	02002041-01-30	HP LASER	M-301	00000002	PLASTICO	BUENA	01010015	2034	3	2,480.40	SALDO RESERVADO DE LA C. ALMAC. COPIAZ RUZ	En Resguardo
6-1-1-301	MULTIFUNCIÓN	06072041-01-32	HP LASER	M-301	00000002	METAL Y PLASTICO	BUENA	01042012	451	3	3,646.15	SALDO RESERVADO DE LA C. ALMAC. COPIAZ RUZ	En Resguardo
6-1-1-301	MULTIFUNCIÓN	02002030-01-4037	HP			METAL Y PLASTICO	BUENA	01011205	2903	3	3,237.00	SALDO RESERVADO DE LA C. ALMAC. COPIAZ RUZ	En Resguardo
6-1-1-301	TEL. DE	02002030-01-42	SATELITAS	DE INTELIGENCIA		METAL	BUENA	01012001	4	3	172,200.00	SALDO RESERVADO DE LA C. ALMAC. COPIAZ RUZ	En Resguardo
6-1-1-301	TEL. DE	02002030-01-41	SATELITAS	DE INTELIGENCIA		METAL	BUENA	01012001	577	3	7,401.00	SALDO RESERVADO DE LA C. ALMAC. COPIAZ RUZ	En Resguardo

SOLO PATRIMONIO (INFERIOR A 70 UNIDADES DE MEDIDA Y ACTUALIZACIÓN)

CLASIF	ARTICULO	NUMERO DE INVENTARIO	MARCA	MODELO	SERIE	MAT. ACT.	EDAD	ETIQUETA DE IDENTIFICACION	MT. DE FACT.	UN. OR. DE ADQUIS.	VALOR DE ADQUIS.	OBSERVACIONES	RESERVADO POR
6-1-1-301	IMPRESORA	02002030-01-108				METAL	BUENA	01012001	37	3	32.00	SALDO RESERVADO DE LA C. ALMAC. COPIAZ RUZ	En Resguardo
6-1-1-301	IMPRESORA	06072041-01-141				METAL	BUENA	31030718	84	3	83.00	SALDO RESERVADO DE LA C. ALMAC. COPIAZ RUZ	En Resguardo
6-1-1-301	IMPRESORA	02002030-01-115				METAL	BUENA	31030718	38	3	83.00	SALDO RESERVADO DE LA C. ALMAC. COPIAZ RUZ	En Resguardo

HECTOR RAMIREZ MARCELINO PRESIDENTE
VICTORIANO MENDEZ ZAVALA TESORERO
MARIO RAMIREZ SECRETARIO
MANUEL COPIAZ RUZ ASISTENTE ADMINISTRATIVO
MANUEL COPIAZ RUZ ADMINISTRADOR GENERAL
MANUEL COPIAZ RUZ PRESIDENTE DEL COMITÉ DE FISCALIZACIÓN
MANUEL COPIAZ RUZ PRESIDENTE DEL COMITÉ DE CONTROL INTERNO

PIJITAPAN INVENTARIO DE MOBILIARIO Y EQUIPO (TODOS)

Fecha Impresión: 23 / 04 / 2020
Página: 3 / 89

CANTIDAD	DESCRIPCIÓN	CODIGO	UNIDAD	VALOR UNITARIO	VALOR TOTAL	DEPRECIACIÓN	VALOR RESCATE	ESTADO
1	ARCHIVERO	02030301-01-42	EXTERNA	-	-	-	-	... Sin Resgate ...
1	FRIGORIFERO	02030301-01-40	-	-	-	-	-	... Sin Resgate ...
1	ESCRITORIO	02030301-01-10	-	-	-	-	-	... Sin Resgate ...
1	ESCRITORIO	02030301-01-01	-	-	-	-	-	... Sin Resgate ...
1	SILLA	02030301-01-22	-	-	-	-	-	... Sin Resgate ...
1	SILLA	02030301-01-22	-	-	-	-	-	... Sin Resgate ...
1	SILLA	02030301-01-22	-	-	-	-	-	... Sin Resgate ...
1	SILLA	02030301-01-22	-	-	-	-	-	... Sin Resgate ...
1	SILLA	02030301-01-22	-	-	-	-	-	... Sin Resgate ...
1	SILLA	02030301-01-37	-	-	-	-	-	... Sin Resgate ...
1	SILLA	02030301-01-37	-	-	-	-	-	... Sin Resgate ...
1	SILLA	02030301-01-45	-	-	-	-	-	... Sin Resgate ...
1	SILLA	02030301-01-45	-	-	-	-	-	... Sin Resgate ...
1	MULE PARA COMPUTADORA Y TELEFONO	02030301-01-47	-	-	-	-	-	... Sin Resgate ...
1	MESA	02030301-01-55	-	-	-	-	-	... Sin Resgate ...
1	MESA	02030301-01-62	-	-	-	-	-	... Sin Resgate ...
1	DISPOSITIVO DE ALARMA	02030301-01-208	PARAQUE	-	-	-	-	... Sin Resgate ...
1	REGULADOR	02030301-01-204	-	-	-	-	-	... Sin Resgate ...
1	REGULADOR	02030301-01-205	-	-	-	-	-	... Sin Resgate ...
1	REGULADOR	02030301-01-205	-	-	-	-	-	... Sin Resgate ...
1	CABLE	02030301-01-201	PARABUS	-	-	-	-	... Sin Resgate ...
			TOTAL		\$ 23,283.80			... Sin Resgate ...

Valor Total Por Área de Adscripción: \$ 384,560.18

Adscripción: 010200 PRESIDENCIA MUNICIPAL



Adscripción: 010200 PRESIDENCIA MUNICIPAL

PRESDENCIA MUNICIPAL
H. AYUNTAMIENTO CONSTITUCIONAL
MUNICIPAL DE PIJITAPAN

[Signature]
HECTOR MENENDES MARCELINO
PRESIDENTE

TESORERIA MUNICIPAL
H. AYUNTAMIENTO CONSTITUCIONAL
MUNICIPAL DE PIJITAPAN

[Signature]
VICTORIANO MENDOZA ZAVALA
TESORERO



[Signature]
MARIA CORTEZ RUIZ
SINDICO

**PIJITAPAN
INVENTARIO DE MOBILIARIO Y EQUIPOTODOS**

Fecha Impresión: 23 / 04 / 2020
Página: 6 / 89

CLASIF	ARTICULO	NUMERO DE INVENTARIO	MARCA	MODELO	SERIE	MAT. APT	ECC APT	FECHA DE ADQUIS.	Nº DE FACT.	VALOR DE AQUIS.	OBSERVACIONES	REGURDADO POR
5-14-02	COMPUTADORA LC ESCRITORIO	00000102002	HP					28/07/09	2807	11.927,90		Si Requiere
5-14-02	COMPUTADORA DE ESCRITORIO	00000102002	HP					28/07/09	2807	11.927,90		Si Requiere
5-14-02	COMPUTADORA DE ESCRITORIO	00000102003	HP					28/07/09	2808	11.927,90		Si Requiere
5-16-18	IMPRESORA	00000102006	EPSON	LA				18/02/09	22	6.827,74		Si Requiere
5-16-18	IMPRESORA	00000102001	HP	LASSALET				10/07/09	637	102.500		Si Requiere
5-14-17	COMPUTADORA	00000102011	CANON	01500				31/12/09	0032	11.542,00		Si Requiere
5-2-00	PARA LA	00000010100						18/12/05	245	5.800,00		Si Requiere
5-2-00	PROYECTOR	00000010200	EPSON	EB1600				13/04/08	2855	16.232,00		Si Requiere
5-2-00	PARA LA ED	00000102000	LA					30/07/08	574	8.200,00		Si Requiere
5-6-00	ARREGLADOR DE CABLES	00000102200						31/07/05	1052	20.200,00		Si Requiere
5-6-00	ARREGLADOR DE CABLES	00000010200	LA					13/07/04	07614002X	4.790,00		Si Requiere
S 294.470,06												

SOLO PATRIMONIO (INFERIOR A 70 UNIDADES DE MEDIDA Y ACTUALIZACIÓN)

CLASIF	ARTICULO	NUMERO DE INVENTARIO	MARCA	MODELO	SERIE	MAT. APT	ECC APT	FECHA DE ADQUIS.	Nº DE FACT.	VALOR DE AQUIS.	OBSERVACIONES	REGURDADO POR
5-14-01	MOBILIARIO	00000102000						28/07/09	2807	2.000,00	PRELIMINAR CANCELADO	Si Requiere
5-14-02	COMPUTADORA DE ESCRITORIO	000000010030						30/07/09	02	2.000,00	COMPRADA DE OTRAS GRANDES	Si Requiere
5-14-02	COMPUTADORA DE ESCRITORIO	000000010031						30/07/09	03	2.000,00	COMPRADA DE OTRAS GRANDES	Si Requiere
5-14-02	COMPUTADORA DE ESCRITORIO	000000010032	HP					30/07/09	04	2.000,00	COMPRADA DE OTRAS GRANDES	Si Requiere
5-14-02	COMPUTADORA DE ESCRITORIO	000000010033	HP					30/07/09	05	2.000,00	COMPRADA DE OTRAS GRANDES	Si Requiere
5-14-02	COMPUTADORA DE ESCRITORIO	000000010034	HP					30/07/09	06	2.000,00	COMPRADA DE OTRAS GRANDES	Si Requiere
5-14-02	COMPUTADORA DE ESCRITORIO	000000010035	HP					30/07/09	07	2.000,00	COMPRADA DE OTRAS GRANDES	Si Requiere
5-14-02	COMPUTADORA DE ESCRITORIO	000000010036	HP					30/07/09	08	2.000,00	COMPRADA DE OTRAS GRANDES	Si Requiere
5-14-02	COMPUTADORA DE ESCRITORIO	000000010037	HP					30/07/09	09	2.000,00	COMPRADA DE OTRAS GRANDES	Si Requiere
5-14-02	COMPUTADORA DE ESCRITORIO	000000010038	HP					30/07/09	10	2.000,00	COMPRADA DE OTRAS GRANDES	Si Requiere
5-14-02	COMPUTADORA DE ESCRITORIO	000000010039	HP					30/07/09	11	2.000,00	COMPRADA DE OTRAS GRANDES	Si Requiere
5-14-02	COMPUTADORA DE ESCRITORIO	000000010040	HP					30/07/09	12	2.000,00	COMPRADA DE OTRAS GRANDES	Si Requiere
5-14-02	COMPUTADORA DE ESCRITORIO	000000010041	HP					30/07/09	13	2.000,00	COMPRADA DE OTRAS GRANDES	Si Requiere
5-14-02	COMPUTADORA DE ESCRITORIO	000000010042	HP					30/07/09	14	2.000,00	COMPRADA DE OTRAS GRANDES	Si Requiere
5-14-02	COMPUTADORA DE ESCRITORIO	000000010043	HP					30/07/09	15	2.000,00	COMPRADA DE OTRAS GRANDES	Si Requiere
5-14-02	COMPUTADORA DE ESCRITORIO	000000010044	HP					30/07/09	16	2.000,00	COMPRADA DE OTRAS GRANDES	Si Requiere
5-14-02	COMPUTADORA DE ESCRITORIO	000000010045	HP					30/07/09	17	2.000,00	COMPRADA DE OTRAS GRANDES	Si Requiere
5-14-02	COMPUTADORA DE ESCRITORIO	000000010046	HP					30/07/09	18	2.000,00	COMPRADA DE OTRAS GRANDES	Si Requiere
5-14-02	COMPUTADORA DE ESCRITORIO	000000010047	HP					30/07/09	19	2.000,00	COMPRADA DE OTRAS GRANDES	Si Requiere
5-14-02	COMPUTADORA DE ESCRITORIO	000000010048	HP					30/07/09	20	2.000,00	COMPRADA DE OTRAS GRANDES	Si Requiere
5-14-02	COMPUTADORA DE ESCRITORIO	000000010049	HP					30/07/09	21	2.000,00	COMPRADA DE OTRAS GRANDES	Si Requiere
5-14-02	COMPUTADORA DE ESCRITORIO	000000010050	HP					30/07/09	22	2.000,00	COMPRADA DE OTRAS GRANDES	Si Requiere
5-14-02	COMPUTADORA DE ESCRITORIO	000000010051	HP					30/07/09	23	2.000,00	COMPRADA DE OTRAS GRANDES	Si Requiere
5-14-02	COMPUTADORA DE ESCRITORIO	000000010052	HP					30/07/09	24	2.000,00	COMPRADA DE OTRAS GRANDES	Si Requiere
5-14-02	COMPUTADORA DE ESCRITORIO	000000010053	HP					30/07/09	25	2.000,00	COMPRADA DE OTRAS GRANDES	Si Requiere
5-14-02	COMPUTADORA DE ESCRITORIO	000000010054	HP					30/07/09	26	2.000,00	COMPRADA DE OTRAS GRANDES	Si Requiere
5-14-02	COMPUTADORA DE ESCRITORIO	000000010055	HP					30/07/09	27	2.000,00	COMPRADA DE OTRAS GRANDES	Si Requiere
5-14-02	COMPUTADORA DE ESCRITORIO	000000010056	HP					30/07/09	28	2.000,00	COMPRADA DE OTRAS GRANDES	Si Requiere
5-14-02	COMPUTADORA DE ESCRITORIO	000000010057	HP					30/07/09	29	2.000,00	COMPRADA DE OTRAS GRANDES	Si Requiere
5-14-02	COMPUTADORA DE ESCRITORIO	000000010058	HP					30/07/09	30	2.000,00	COMPRADA DE OTRAS GRANDES	Si Requiere
5-14-02	COMPUTADORA DE ESCRITORIO	000000010059	HP					30/07/09	31	2.000,00	COMPRADA DE OTRAS GRANDES	Si Requiere
5-14-02	COMPUTADORA DE ESCRITORIO	000000010060	HP					30/07/09	32	2.000,00	COMPRADA DE OTRAS GRANDES	Si Requiere

D - Comodoro Dato - G - Comodoro Borrado

HECTOR MENENDES MARCELINO

PRESIDENTE



VICTORIANO MENDOZA

RESPONSABLE



ANAYA CORTEZ RUIZ

SINDICO



ANGELICA VILLALBA

SECRETARIA

945 91 40 10 000
402 91 40 10 000
31 10 00 00 000
2018 0001

945 91 40 10 000
402 91 40 10 000
31 10 00 00 000
2018 0001

945 91 40 10 000
402 91 40 10 000
31 10 00 00 000
2018 0001

945 91 40 10 000
402 91 40 10 000
31 10 00 00 000
2018 0001

PHILIPPINES

INVENTARIO DE MOBILIARIO Y EQUIPO (MOTOS)

Fecha Impresión: 23/04/2020
Página: 61/80

NUMERO DE BILTA	DESCRIPCION DE BILTA	NUMERO DE MOTOR	TIPO DE MOTOR	VALOR DE BILTA	VALOR DE MOTOR	VALOR TOTAL	FECHA DE ADQUISICION	TIPO DE BIEN	VALOR DE BIEN	VALOR TOTAL	DESCRIPCION DE BIEN	TIPO DE BIEN
54-1-028	BILTA	02000001-02-26	OTWAGCH	2,300.00	800.00	3,100.00	04/12/2014	BIEN	800.00	3,100.00	BILTA ELECTIVO GRABADO EN CALDERA	BIEN
54-1-028	BILTA	02000001-02-26	OTWAGCH	500.00	800.00	1,300.00	04/12/2014	BIEN	800.00	1,300.00	BILTA CON PASAMOTOS EN CALDERA	BIEN
54-1-028	BILTA	02000001-02-26	OTWAGCH	500.00	800.00	1,300.00	04/12/2014	BIEN	800.00	1,300.00	BILTA CON PASAMOTOS EN CALDERA	BIEN
54-1-028	BILTA	02000001-02-26	OTWAGCH	500.00	800.00	1,300.00	04/12/2014	BIEN	800.00	1,300.00	BILTA CON PASAMOTOS EN CALDERA	BIEN
54-1-028	BILTA	02000001-02-26	OTWAGCH	500.00	800.00	1,300.00	04/12/2014	BIEN	800.00	1,300.00	BILTA CON PASAMOTOS EN CALDERA	BIEN
54-1-028	BILTA	02000001-02-26	OTWAGCH	500.00	800.00	1,300.00	04/12/2014	BIEN	800.00	1,300.00	BILTA CON PASAMOTOS EN CALDERA	BIEN
54-1-028	BILTA	02000001-02-26	OTWAGCH	500.00	800.00	1,300.00	04/12/2014	BIEN	800.00	1,300.00	BILTA CON PASAMOTOS EN CALDERA	BIEN
54-1-028	BILTA	02000001-02-26	OTWAGCH	500.00	800.00	1,300.00	04/12/2014	BIEN	800.00	1,300.00	BILTA CON PASAMOTOS EN CALDERA	BIEN
54-1-028	BILTA	02000001-02-26	OTWAGCH	500.00	800.00	1,300.00	04/12/2014	BIEN	800.00	1,300.00	BILTA CON PASAMOTOS EN CALDERA	BIEN
54-1-028	BILTA	02000001-02-26	OTWAGCH	500.00	800.00	1,300.00	04/12/2014	BIEN	800.00	1,300.00	BILTA CON PASAMOTOS EN CALDERA	BIEN



REGISTRADO EN EL OFICIO DE REGISTRO DE LA CIUDAD DE MARIKINA

REGISTRADO EN EL OFICIO DE REGISTRO DE LA CIUDAD DE MARIKINA



REGISTRADO EN EL OFICIO DE REGISTRO DE LA CIUDAD DE MARIKINA

REGISTRADO EN EL OFICIO DE REGISTRO DE LA CIUDAD DE MARIKINA

REGISTRADO EN EL OFICIO DE REGISTRO DE LA CIUDAD DE MARIKINA

REGISTRADO EN EL OFICIO DE REGISTRO DE LA CIUDAD DE MARIKINA

REGISTRADO EN EL OFICIO DE REGISTRO DE LA CIUDAD DE MARIKINA

REGISTRADO EN EL OFICIO DE REGISTRO DE LA CIUDAD DE MARIKINA

REGISTRADO EN EL OFICIO DE REGISTRO DE LA CIUDAD DE MARIKINA

REGISTRADO EN EL OFICIO DE REGISTRO DE LA CIUDAD DE MARIKINA

REGISTRADO EN EL OFICIO DE REGISTRO DE LA CIUDAD DE MARIKINA

REGISTRADO EN EL OFICIO DE REGISTRO DE LA CIUDAD DE MARIKINA

REGISTRADO EN EL OFICIO DE REGISTRO DE LA CIUDAD DE MARIKINA

REGISTRADO EN EL OFICIO DE REGISTRO DE LA CIUDAD DE MARIKINA

REGISTRADO EN EL OFICIO DE REGISTRO DE LA CIUDAD DE MARIKINA

REGISTRADO EN EL OFICIO DE REGISTRO DE LA CIUDAD DE MARIKINA

CLASIF	ARTICULO	NUMERO DE INVENTARIO	MARCA	MODELO	SERIE	MAT. METAL	EDD ACT	PERIODO ACUM. USUARIO	% DE FACT.	VALOR DE ACUM.	ORIGEN	RESERVA
5-1-201	MESA RECTANGULAR PLANA	00100102-03	OPACER	943		ACERO	PLANA	04/2002	100%	2,938.53	PL. O RESERVA DEL PRESIDENTE MUNICIPAL, CENCO HUSO BAR-44	En Resguardo
5-1-201	SILLA SIVIER	00100102-026	OPACER			ACERO Y PLASTICO	PLANA	01/2009	100%	520.53	BAJO RESERVA DEL C. ROSA BELLA EX-SITUA RUIZ RECORTADA TECNICA	En Resguardo
5-1-201	SILLA SIVIER	00100102-000	OPACER			MADERA	BOILER	01/02/02	87%	1,200.83	BAJO RESERVA DEL C. FELIX G. RODRIGUEZ JOJ.	En Resguardo
5-1-201	SILLA DE VISITA	00100101-0010				METAL Y PLASTICO	PLANA	01/02/08	82%	281.80	BAJO RESERVA DEL C. JOSUE ROSALES LOPEZ DRIZ	En Resguardo
5-1-201	SILLA DE VISITA	00010001-0243				METAL Y TUBO	OPACER	01/04/06	87%	28.88	BAJO RESERVA DEL C. JOSUE ROSALES LOPEZ DRIZ	En Resguardo
5-1-201	SILLA DE VISITA	00100101-0240				METAL Y PLASTICO	PLANA	01/04/08	100%	206.67	BAJO RESERVA DEL C. JOSUE ROSALES LOPEZ DRIZ	En Resguardo
5-1-206	MECANOTRONOS	00100102-0410				METAL Y PLASTICO	PLANA	07/12/16	100%	2,191.92	SECRETARIA TECNICA PRESIDENCIA	En Resguardo
5-1-201	PRINDA BAR	00100102-0205				METAL Y PLASTICO	PLANA	07/12/18	100%	5,927.82	SECRETARIA TECNICA PRESIDENCIA	En Resguardo
5-1-201	PRINDA BAR	00100101-0208				METAL Y PLASTICO	PLANA	01/02/07	87%	523.00	SECRETARIA TECNICA PRESIDENCIA	En Resguardo
5-2403	MESA	00100102-0211				MADERA	BOILER	02/02/12	100%	814.28	MESA	En Resguardo
5-1-201	MESA	00100102-0212				MADERA	BOILER	01/12/02	84%	1,211.00	SECRETARIA TECNICA PRESIDENCIA	En Resguardo
5-1-201	MESA	00100102-0210				PLASTICO	BOILER	01/10/10	92%	4,893.17	SECRETARIA TECNICA PRESIDENCIA	En Resguardo
5-1-201	MESA	00100142-0003	HP	997		METAL Y PLASTICO	PLANA	01/10/09	283%	3,061.40	SECRETARIA TECNICA PRESIDENCIA	En Resguardo
5-1-201	VERTICALIZADOR	00100142-0002				METAL	PLANA	01/10/09	283%	1,422.20	SECRETARIA TECNICA PRESIDENCIA	En Resguardo
Valor Total Por Area de Adscripción: \$ 340,083.72											\$ 75,593.88	

PERTENECE AL ACTIVO IGUAL O SUPERIOR A 70 UNIDADES DE MEDIDA Y ACTUALIZACIÓN)

ADSCRIPCIÓN: 010300 SECRETARIA DEL AYUNTAMIENTO

CLASIF	ARTICULO	NUMERO DE INVENTARIO	MARCA	MODELO	SERIE	MAT.	EDD ACT	PERIODO ACUM. USUARIO	% DE FACT.	VALOR DE ACUM.	ORIGEN	RESERVA
5-1-201	ARCHIVO	00100102-0010	SN	SN	SN	METAL	PLANA	05/08/06	100%		SECRETARIA TECNICA PRESIDENCIA MUNICIPAL	En Resguardo

D = Comprobante Ordo
E = Comprobante Recibo





HÉCTOR MENESSES MARCELIANO PRESIDENTE
VÍCTOR SALDÑA MÉNDEZ ZAVALA PRESIDENTE
MARÍA CORTES RUIZ PRESIDENTE

SECRETARÍA MUNICIPAL
 SECRETARÍA DE ADMINISTRACIÓN
 SECRETARÍA DE CULTURA Y DEPORTES
 SECRETARÍA DE ECONOMÍA
 SECRETARÍA DE EDUCACIÓN
 SECRETARÍA DE SALUD
 SECRETARÍA DE TURISMO

SECRETARÍA MUNICIPAL
 SECRETARÍA DE ADMINISTRACIÓN
 SECRETARÍA DE CULTURA Y DEPORTES
 SECRETARÍA DE ECONOMÍA
 SECRETARÍA DE EDUCACIÓN
 SECRETARÍA DE SALUD
 SECRETARÍA DE TURISMO

INVENTARIO DE MOBILIARIO Y EQUIPO (TODOS)

Fecha Impresión: 21/04/2020

Página: 5 / 89

CODIGO	DESCRIPCION	CANTIDAD	UNIDAD	VALOR UNITARIO	VALOR TOTAL	CATEGORIA	ESTADO	TIPO DE BIEN	FECHA DE ADQUISICION	FECHA DE BAJA	VALOR RESIDUAL	DESCRIPCION	ESTADO DE CONSERVACION
514501	COMPUTADOR	0000001	PC	530.00	530.00	ACTIVO	En uso	Equipo	01/01/2014		530.00	COMPUTADOR DELL OPTIPLEX	En uso
514502	COMPUTADOR	0000001	PC	200.00	200.00	ACTIVO	En uso	Equipo	01/01/2014		200.00	COMPUTADOR DELL OPTIPLEX	En uso
514503	COMPUTADOR	0000001	PC	498.54	498.54	ACTIVO	En uso	Equipo	01/01/2014		498.54	COMPUTADOR DELL OPTIPLEX	En uso
514504	COMPUTADOR	0000001	PC	200.00	200.00	ACTIVO	En uso	Equipo	01/01/2014		200.00	COMPUTADOR DELL OPTIPLEX	En uso
514505	COMPUTADOR	0000001	PC	288.94	288.94	ACTIVO	En uso	Equipo	01/01/2014		288.94	COMPUTADOR DELL OPTIPLEX	En uso
514506	COMPUTADOR	0000001	PC	122.37	122.37	ACTIVO	En uso	Equipo	01/01/2014		122.37	COMPUTADOR DELL OPTIPLEX	En uso
514507	COMPUTADOR	0000001	PC	820.84	820.84	ACTIVO	En uso	Equipo	01/01/2014		820.84	COMPUTADOR DELL OPTIPLEX	En uso
514508	COMPUTADOR	0000001	PC	200.00	200.00	ACTIVO	En uso	Equipo	01/01/2014		200.00	COMPUTADOR DELL OPTIPLEX	En uso
514509	COMPUTADOR	0000001	PC	116.72	116.72	ACTIVO	En uso	Equipo	01/01/2014		116.72	COMPUTADOR DELL OPTIPLEX	En uso
514510	COMPUTADOR	0000001	PC	908.84	908.84	ACTIVO	En uso	Equipo	01/01/2014		908.84	COMPUTADOR DELL OPTIPLEX	En uso
514511	COMPUTADOR	0000001	PC	100.00	100.00	ACTIVO	En uso	Equipo	01/01/2014		100.00	COMPUTADOR DELL OPTIPLEX	En uso
514512	COMPUTADOR	0000001	PC	887.00	887.00	ACTIVO	En uso	Equipo	01/01/2014		887.00	COMPUTADOR DELL OPTIPLEX	En uso
514513	COMPUTADOR	0000001	PC	708.00	708.00	ACTIVO	En uso	Equipo	01/01/2014		708.00	COMPUTADOR DELL OPTIPLEX	En uso
514514	COMPUTADOR	0000001	PC	440.27	440.27	ACTIVO	En uso	Equipo	01/01/2014		440.27	COMPUTADOR DELL OPTIPLEX	En uso
514515	COMPUTADOR	0000001	PC	661.39	661.39	ACTIVO	En uso	Equipo	01/01/2014		661.39	COMPUTADOR DELL OPTIPLEX	En uso
514516	COMPUTADOR	0000001	PC	1428.40	1428.40	ACTIVO	En uso	Equipo	01/01/2014		1428.40	COMPUTADOR DELL OPTIPLEX	En uso
514517	COMPUTADOR	0000001	PC	1238.64	1238.64	ACTIVO	En uso	Equipo	01/01/2014		1238.64	COMPUTADOR DELL OPTIPLEX	En uso
514518	COMPUTADOR	0000001	PC	670.00	670.00	ACTIVO	En uso	Equipo	01/01/2014		670.00	COMPUTADOR DELL OPTIPLEX	En uso

\$ 151,448.54

D - Comisión Ejecutiva - F. Ejecutivo

HECOTON MENENDES MALDONADO
PRESIDENTE

VICTOR DOMINICIS
SECRETARIO

SERGIO SANCHEZ
SECRETARIO

SERGIO SANCHEZ
SECRETARIO



INVENTARIO DE MOBILIARIO Y EQUIPO (TODOS)

SOLO PATRIMONIO (INFERIOR A 70 UNIDADES DE MEDIDA Y ACTUALIZACIÓN)

CLASE	ARTICULO	NUMERO DE INVENTARIO	MARCA	MODELO	SERIE	NMT	ENC. ACT	FECHA DE ADQUIS.	NO. DE FACIL.	VALOR DE ADQUIS.	RESERVACIONES	RESERVADO POR
6-1-401	ARMAYERO	00000001-00-11				MEAL	BUM	31/12/2007	01	1200.00	RESERVA 1 CANTAS DOLOR CIRE	Si Resg. por...
6-1-401	RECIPIENTES	00000001-00-32				MEAL	KEEL	31/12/2007	01	800.00	CON ZARZA DE POLICRISTOS	Si Resg. por...
6-1-401	RECIPIENTES	00000001-00-08				VETERA	WOLC	31/12/2007	01	600.00	CON S GABIAS Y TONS MIENTES	Si Resg. por...
6-1-401	RECIPIENTES	00000001-00-88				VETAL	ESGUL	31/12/2007	01	800.00	CON 2 GABIAS CON GR GASTE	Si Resg. por...
6-1-401	RECIPIENTES	00000001-00-48				MACHERA	SULEM	31/12/2007	01	200.00	SU A CANTALVA MIA PLANTAMENTO	Si Resg. por...
6-1-401	RECIPIENTES	00000001-00-80				MEAL Y SUEN	SUEEN	31/12/2007	01	1200.00	PA. O RESGUARDOS DE	Si Resg. por...
6-1-401	MESA ESCRIPTORA PUNCHA	00000001-00-02	COMACSON	EQD		MADORA	REIN	31/12/2007	01	1200.00	RESERVA 1 CANTAS DOLOR CIRE	Si Resg. por...
6-1-401	MESA ESCRIPTORA PUNCHA	00000001-00-80	COMACSON	SIC		MADORA	REIN	31/12/2007	01	1200.00	RESERVA 1 CANTAS DOLOR CIRE	Si Resg. por...
6-1-401	MESA ESCRIPTORA PUNCHA	00000001-00-84	COMACSON	SIC		MADORA	REIN	31/12/2007	01	1200.00	RESERVA 1 CANTAS DOLOR CIRE	Si Resg. por...
6-1-401	MESA ESCRIPTORA PUNCHA	00000001-00-75	COMACSON	SIC		MADORA	REIN	31/12/2007	01	1200.00	RESERVA 1 CANTAS DOLOR CIRE	Si Resg. por...
6-1-401	SILLA DE VISITA	00000001-00-30-1				MEAL Y SUEN	SUEEN	31/12/2007	01	800.00	RESERVA 1 CANTAS DOLOR CIRE	Si Resg. por...
6-1-401	SILLA DE VISITA	00000001-00-30-2				MADORA	REIN	31/12/2007	01	800.00	RESERVA 1 CANTAS DOLOR CIRE	Si Resg. por...
6-1-401	SILLA DE VISITA	00000001-00-00-01				MADORA	REIN	31/12/2007	01	800.00	RESERVA 1 CANTAS DOLOR CIRE	Si Resg. por...
6-1-401	SILLA DE VISITA	00000001-00-00-02				MADORA	REIN	31/12/2007	01	800.00	RESERVA 1 CANTAS DOLOR CIRE	Si Resg. por...
6-1-401	SILLA DE VISITA	00000001-00-00-03				MADORA	REIN	31/12/2007	01	800.00	RESERVA 1 CANTAS DOLOR CIRE	Si Resg. por...
6-1-401	SILLA DE VISITA	00000001-00-00-04				MADORA	REIN	31/12/2007	01	800.00	RESERVA 1 CANTAS DOLOR CIRE	Si Resg. por...
6-1-401	SILLA DE VISITA	00000001-00-00-05				MADORA	REIN	31/12/2007	01	800.00	RESERVA 1 CANTAS DOLOR CIRE	Si Resg. por...
6-1-401	SILLA DE VISITA	00000001-00-00-06				MADORA	REIN	31/12/2007	01	800.00	RESERVA 1 CANTAS DOLOR CIRE	Si Resg. por...
6-1-401	SILLA DE VISITA	00000001-00-00-07				MADORA	REIN	31/12/2007	01	800.00	RESERVA 1 CANTAS DOLOR CIRE	Si Resg. por...
6-1-401	SILLA DE VISITA	00000001-00-00-08				MADORA	REIN	31/12/2007	01	800.00	RESERVA 1 CANTAS DOLOR CIRE	Si Resg. por...
6-1-401	SILLA DE VISITA	00000001-00-00-09				MADORA	REIN	31/12/2007	01	800.00	RESERVA 1 CANTAS DOLOR CIRE	Si Resg. por...
6-1-401	SILLA DE VISITA	00000001-00-00-10				MADORA	REIN	31/12/2007	01	800.00	RESERVA 1 CANTAS DOLOR CIRE	Si Resg. por...



RECTOR MENDEZ MARGOLIN

SECRETARIO GENERAL

PROFESOR

SECRETARIA GENERAL

SECRETARIA GENERAL

SECRETARIA GENERAL

SECRETARIA GENERAL

SECRETARIA GENERAL

SECRETARIA GENERAL

SECRETARIA GENERAL

SECRETARIA GENERAL

SECRETARIA GENERAL

SECRETARIA GENERAL

SECRETARIA GENERAL

SECRETARIA GENERAL

SECRETARIA GENERAL

SECRETARIA GENERAL

PHILIPAPAN INVENTARIO DE MOBILIARIO Y EQUIPO (TODOS)

CLASIF	ARTICULO	NUMERO DE INVENTARIO	MARCA	MODELO	SEÑAL	MAT	TIPO	FECHA DE ADQUIS	NO. DE INVT.	VALOR DE ADIC.	CONSERVACIONES	RESERVARADO POR
5-1-001	COMPUTADORA DE ESCRITORIO	000000000416				PLASTICO BLANCO	BLANCO	28-08-2012	1	4310.00		SH Requiere
5-1-002	COMPUTADORA DE ESCRITORIO	000000000411				METAL Y PLASTICO	BLANCO	18-01-2013	1	13504.77	EXCERTESEALANDO DE LA O FOMA LETRA MARGARITA LOPEZ	SH Requiere
5-1-003	COMPUTADORA DE ESCRITORIO	000000000404				METAL Y PLASTICO	BLANCO	01-12-2013	1	20673.69		SH Requiere
5-1-004	COMPUTADORA DE ESCRITORIO	000000000420				METAL Y PLASTICO	BLANCO	03-03-2014	1	12382.20		SH Requiere
5-1-005	COMPUTADORA DE ESCRITORIO	000000000403				METAL Y PLASTICO	BLANCO	15-02-2013	1	10811.96	BAJO RESERVA DEL C. VICERRE DE FISCALERIA	SH Requiere
5-1-006	COMPUTADORA DE ESCRITORIO	000000000401				PLASTICO BLANCO	BLANCO	17-03-2013	1	12801.79	RESERVA MUNICIPAL MEDIANTE ANTELO RANGA BANG	SH Requiere
5-1-007	COMPUTADORA DE ESCRITORIO	000000000417				PLASTICO BLANCO	BLANCO	27-01-2013	1	31033.80	COMPRADO	SH Requiere
5-1-008	COMPUTADORA DE ESCRITORIO	000000000402				PLASTICO BLANCO	BLANCO	17-03-2013	1	22000.20	RESERVA MUNICIPAL	SH Requiere
5-1-009	COMPUTADORA DE ESCRITORIO	000000000405				METAL Y PLASTICO	BLANCO	15-02-2013	1	6000.07	RESERVA MUNICIPAL	SH Requiere
5-1-010	COMPUTADORA DE ESCRITORIO	000000000408				METAL Y PLASTICO	BLANCO	14-01-2013	1	28930.82	BAJO RESERVA DEL C. DIRECTOR GENERAL MUNICIPAL DE TROPIQUE Y AGROPECUARIO	SH Requiere
5-1-011	COMPUTADORA DE ESCRITORIO	000000000407				METAL Y PLASTICO	BLANCO	13-03-2013	1	22913.27	RESERVA MUNICIPAL	SH Requiere
5-1-012	COMPUTADORA DE ESCRITORIO	000000000401				PLASTICO BLANCO	BLANCO	04-08-2013	1	14639.25	RESERVA MUNICIPAL MEDIANTE ANTELO RANGA BANG	SH Requiere
5-1-013	COMPUTADORA DE ESCRITORIO	000000000401				METAL Y PLASTICO	BLANCO	01-12-2013	1	22366.34	BAJO RESERVA DEL C. DIRECTOR GENERAL MUNICIPAL	SH Requiere
5-1-014	COMPUTADORA DE ESCRITORIO	000000000402				PLASTICO BLANCO	BLANCO	16-03-2014	1	24000.00	BAJO RESERVA DEL C. DIRECTOR GENERAL MUNICIPAL	SH Requiere
5-1-015	COMPUTADORA DE ESCRITORIO	000000000411				METAL Y PLASTICO	BLANCO	04-01-2013	1	7911.31	BAJO RESERVA DEL C. DIRECTOR GENERAL MUNICIPAL	SH Requiere
5-1-016	COMPUTADORA DE ESCRITORIO	000000000411				ALUMINIO BLANCO	BLANCO	15-02-2013	1	53932.80	BAJO RESERVA DEL C. DIRECTOR GENERAL MUNICIPAL	SH Requiere

SOLO PATRIMONIO (INFERIOR A 70 UNIDADES DE MEDIDA Y ACTUALIZACION)

5 396,203.77

CLASIF	ARTICULO	NUMERO DE INVENTARIO	MARCA	MODELO	SEÑAL	MAT	TIPO	FECHA DE ADQUIS	NO. DE INVT.	VALOR DE ADIC.	CONSERVACIONES	RESERVARADO POR
5-1-017	COMPUTADORA DE ESCRITORIO	000000000410				METAL Y PLASTICO	BLANCO	11-02-2013	1	90120.00	COMPRADO A SORTEO DEL C. DIRECTOR GENERAL MUNICIPAL	SH Requiere
5-1-018	COMPUTADORA DE ESCRITORIO	000000000405				METAL Y PLASTICO	BLANCO	07-03-2013	1	12000.00	COMPRADO DEL C. DIRECTOR GENERAL MUNICIPAL	SH Requiere



DIRECTOR GENERAL MUNICIPAL
VICEDIRECTOR GENERAL MUNICIPAL
SECRETARIO



VICEDIRECTOR GENERAL MUNICIPAL
SECRETARIO



VICEDIRECTOR GENERAL MUNICIPAL
SECRETARIO

DIRECTOR GENERAL MUNICIPAL
VICEDIRECTOR GENERAL MUNICIPAL
SECRETARIO

VICEDIRECTOR GENERAL MUNICIPAL
SECRETARIO



VICEDIRECTOR GENERAL MUNICIPAL
SECRETARIO



VICEDIRECTOR GENERAL MUNICIPAL
SECRETARIO

INVENTARIO DE MOBILIARIO Y EQUIPOS (CONTINUA)

CLASIFICACION	DESCRIPCION	CANTIDAD	UNIDAD	TIPO	VALOR UNITARIO	VALOR TOTAL	CONDICION	REMARKS
5-1-013	CONPUTADOR PERSONAL	00000000000000000000	PC	DESKTOP	117	3,258.67
5-1-013	CONPUTADOR PERSONAL	00000000000000000000	PC	DESKTOP	2455	11,871.20
5-1-013	CONPUTADOR PERSONAL	00000000000000000000	PC	DESKTOP	4755	13,181.58
5-1-013	CONPUTADOR PERSONAL	00000000000000000000	PC	DESKTOP	20	12,461.00
5-1-013	CONPUTADOR PERSONAL	00000000000000000000	PC	DESKTOP	2305	6,034.50
5-1-013	CONPUTADOR PERSONAL	00000000000000000000	PC	DESKTOP	2955	1,597.23
5-1-013	CONPUTADOR PERSONAL	00000000000000000000	PC	DESKTOP	2650	7,922.00
5-1-013	CONPUTADOR PERSONAL	00000000000000000000	PC	DESKTOP	8158	79,93.84
5-1-013	CONPUTADOR PERSONAL	00000000000000000000	PC	DESKTOP	581	6,223.00
5-1-013	CONPUTADOR PERSONAL	00000000000000000000	PC	DESKTOP	60,284	1,100.55
5-1-013	CONPUTADOR PERSONAL	00000000000000000000	PC	DESKTOP	000000	12,400.55
5-1-013	CONPUTADOR PERSONAL	00000000000000000000	PC	DESKTOP	30,301	6,259.65
5-1-013	CONPUTADOR PERSONAL	00000000000000000000	PC	DESKTOP	8820	12,218.87
5-1-013	CONPUTADOR PERSONAL	00000000000000000000	PC	DESKTOP	595	4,644.05
5-1-013	CONPUTADOR PERSONAL	00000000000000000000	PC	DESKTOP	2,957.78	0,100.00
5-1-013	CONPUTADOR PERSONAL	00000000000000000000	PC	DESKTOP	510	6,474.30
5-1-013	CONPUTADOR PERSONAL	00000000000000000000	PC	DESKTOP	500	6,474.30
5-1-013	CONPUTADOR PERSONAL	00000000000000000000	PC	DESKTOP	279	12,035.22
5-1-013	CONPUTADOR PERSONAL	00000000000000000000	PC	DESKTOP	195	7,452.41

\$ 184,707.93

SOLO PATRIMONIO (INFERIOR A 70 UNIDADES DE MEDIDA Y ACTUALIZACION)

CLASIFICACION	DESCRIPCION	CANTIDAD	UNIDAD	TIPO	VALOR UNITARIO	VALOR TOTAL	CONDICION	REMARKS
5-1-013	CONPUTADOR PERSONAL	00000000000000000000	PC	DESKTOP	20,200	20,200.00



SECTOR MENESER MARCELO
PRESIDENTE

VICTORIANO ANGELO ZARATE
TESORERO

AMANDA CONTRERAS
PRESIDENTE

MANILA

2018-2019

...

...

...

PHILIPPAN

INVENTARIO DE MOBILIARIO Y EQUIPO (1900S)

6-1-001	ECUADOR	070020140508	HT	0201		0201																				
6-1-002	PERU	000201050010																								
6-1-003	LIBERIA	070020102001																								
6-1-004	SLA DE ESPANA	070020201056																								
6-1-005	SLA DE ESPAÑA	070020201057																								
6-1-006	SLA DE ESPAÑA	070020201058																								
6-1-007	SLA DE ESPAÑA	070020201059																								
6-1-008	SLA DE ESPAÑA	070020201060																								
6-1-009	SLA DE ESPAÑA	070020201061																								
6-1-010	SLA DE ESPAÑA	070020201062																								
6-1-011	SLA DE ESPAÑA	070020201063																								
6-1-012	SLA DE ESPAÑA	070020201064																								
6-1-013	SLA DE ESPAÑA	070020201065																								
6-1-014	SLA DE ESPAÑA	070020201066																								
6-1-015	SLA DE ESPAÑA	070020201067																								
6-1-016	SLA DE ESPAÑA	070020201068																								
6-1-017	SLA DE ESPAÑA	070020201069																								
6-1-018	SLA DE ESPAÑA	070020201070																								
6-1-019	SLA DE ESPAÑA	070020201071																								
6-1-020	SLA DE ESPAÑA	070020201072																								
6-1-021	SLA DE ESPAÑA	070020201073																								
6-1-022	SLA DE ESPAÑA	070020201074																								
6-1-023	SLA DE ESPAÑA	070020201075																								
6-1-024	SLA DE ESPAÑA	070020201076																								
6-1-025	SLA DE ESPAÑA	070020201077																								
6-1-026	SLA DE ESPAÑA	070020201078																								
6-1-027	SLA DE ESPAÑA	070020201079																								
6-1-028	SLA DE ESPAÑA	070020201080																								
6-1-029	SLA DE ESPAÑA	070020201081																								

RESIDENTE
[Signature]
VICARIO GENERAL
[Signature]

ARABÁ CORTÉZ RUIZ
[Signature]

SECRETARÍA DE TESORERÍA
MARTÍN SANTIAGO CORTÉS
2018-2021

INVENTARIO DE MOBILIARIO Y EQUIPO (CONT.)

PLIJIJAPAN

Fecha Impresión: 23 / 04 / 2020

Página: 17 / 20

CLASIF	ARTICULO	NUMERO DE INVENTARIO	MARCA	MODELO	SERIE	MAT.	EDO ADQ	FECHA DE ADQUIS.	NO. DE FACT.	VALOR DE ADQUIS.	OBSERVACIONES	RESERVADO POR
51-101	REPLAZAR	00000014802	701									
51-101	REGULADOR	00000014000				METAL	PLUM	20020311	1903	\$	BAJO RESERVA DEL C. MANAGER ANAOLIS	En Resguardo
51-102	CAJAS DE PAPEL	00000014055				METAL Y PLUM	PLUM	0106009	5224	\$	BAJO RESERVA DEL C. MANAGER ANAOLIS	En Resguardo
Valor Total Por Area de Adscripción \$ 70,556.37												

Valor Total Por Area de Adscripción \$ 235,284.30

PERTENECE AL ACTIVO (IGUAL O SUPERIOR A 70 UNIDADES DE MEDIDA Y ACTUALIZACIÓN)

ADSCRIPCIÓN: 010600 JUZGADO MUNICIPAL

CLASIF	ARTICULO	NUMERO DE INVENTARIO	MARCA	MODELO	SERIE	MAT.	EDO ADQ	FECHA DE ADQUIS.	NO. DE FACT.	VALOR DE ADQUIS.	OBSERVACIONES	RESERVADO POR
51-101	MOBILIARIO	00000014623				METAL	PLUM	0106009	892	\$	BAJO RESERVA DEL C. MANAGER ANAOLIS	En Resguardo
51-101	COMPUTADORA PERSONAL	00000014063	HP	3820M		PLASTICO Y METAL	PLUM	0802104	40	\$	BAJO RESERVA DEL C. MANAGER ANAOLIS	En Resguardo
51-102	COMPUTADORA PERSONAL	00000014064	HP	6000		METAL Y PLUM	PLUM	0802112	282	\$	BAJO RESERVA DEL C. MANAGER ANAOLIS	En Resguardo
51-102	IMPRESORA	00000014065	EPSON	675		METAL Y PLUM	PLUM	0802115	287	\$	BAJO RESERVA DEL C. MANAGER ANAOLIS	En Resguardo
51-102	IMPRESORA	00000014067	EPSON	571		METAL Y PLUM	PLUM	0802116	285	\$	BAJO RESERVA DEL C. MANAGER ANAOLIS	En Resguardo
51-102	PERIFERICO	00000014063	HP	FTD5007		METAL Y PLUM	PLUM	0802019	78	\$	BAJO RESERVA DEL C. MANAGER ANAOLIS	En Resguardo
51-102	BIEN ACORDADO	00000014168	4416	EMBACE		ADQ	EMB	2010013	64	\$	BAJO RESERVA DEL C. MANAGER ANAOLIS	En Resguardo
Valor Total Por Area de Adscripción \$ 82,636.17												

SOLO PATRIMONIO (INFERIOR A 70 UNIDADES DE MEDIDA Y ACTUALIZACIÓN)

CLASIF	ARTICULO	NUMERO DE INVENTARIO	MARCA	MODELO	SERIE	MAT.	EDO ADQ	FECHA DE ADQUIS.	NO. DE FACT.	VALOR DE ADQUIS.	OBSERVACIONES	RESERVADO POR
51-101	ARCHIVO	00000014061				METAL	PLUM	0106009	892	\$		En Resguardo

D = Compañía S.A. K = Corredora Real Estate

HECTOR ALFONSO MARCELO

YOTERAY RODRIGUEZ ZAVILA

AMANDA CORTEZ RUIZ

REGISTRADA MUNICIPAL

MANAGER ANAOLIS

REGISTRADO MUNICIPAL

MANAGER ANAOLIS

MANAGER ANAOLIS

MANAGER ANAOLIS

MANAGER ANAOLIS

2018-02-24

**PIDUJAPAN
INVENTARIO DE MOBILIARIO Y EQUIPO (TODOS)**

Fecha Impresión: 23 / 01 / 2020
Página: 15 / 29

CATEGORIA	DESCRIPCION	CANTIDAD	UNIDAD	MARCA	MODELO	VALOR UNITARIO	VALOR TOTAL	CONTRATO	RESERVADO POR
111003	BILLA DE ESPERA	02000000-0845	METAL	BUELA	03102015	929	1858	PALO RESERVA POR LA C. J. J. S. S. MUNICIPAL	SI Reservado
111003	BILLA DE ESPERA	02000000-0845	METAL	BUELA	03102015	929	1858	PALO RESERVA POR LA C. J. J. S. S. MUNICIPAL	SI Reservado
111003	BILLA DE ESPERA	02000000-0845	METAL	BUELA	03102015	929	1858	PALO RESERVA POR LA C. J. J. S. S. MUNICIPAL	SI Reservado
111003	BILLA DE ESPERA	02000000-0845	METAL	BUELA	03102015	929	1858	PALO RESERVA POR LA C. J. J. S. S. MUNICIPAL	SI Reservado
111003	BILLA DE ESPERA	02000000-0845	METAL	BUELA	03102015	929	1858	PALO RESERVA POR LA C. J. J. S. S. MUNICIPAL	SI Reservado
111003	BILLA DE ESPERA	02000000-0845	METAL	BUELA	03102015	929	1858	PALO RESERVA POR LA C. J. J. S. S. MUNICIPAL	SI Reservado
							\$ 6,564.38		

Valor Total Por Area de Adscripción: \$ 68,220.65

**ADSCRIPCION: 010700 COORDINACION DE AGENCIAS MUNICIPALES
SOLO O PATRIMONIO (INFERIOR A 70 UNIDADES DE MEDIDA Y ACTUALIZACION)**

CATEGORIA	ARTICULO	NUMERO DE INVENTARIO	MARCA	MODELO	SEÑAL	CANT	EDO ACT	FECHA DE ADQUISICION	REGISTRO DE BIENES	VALOR UNITARIO	VALOR TOTAL	RESERVADO POR
111003	BILLA DE ESPERA	02000000-0845	BUELA	03102015	929	1	ACT	26/10/2015	SI	\$ 6,564.38	\$ 6,564.38	SI Reservado
											\$ 5,103.00	

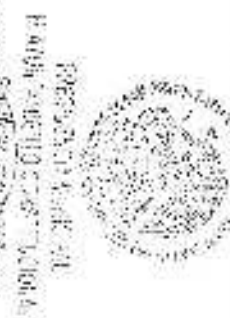

PROCESO 2017-2018
ALCALDE MUNICIPAL
HECTOR MENDES MARQUELINO
PRESIDENTE



ADSCRIPCION: 010800 DIF MUNICIPAL
MUNICIPALIDAD DE PIDUJAPAN
VICERRECTOR VICENTE ZAVALLA
ALCALDE

Valor Total Por Area de Adscripción: \$ 5,103.00

VICERRECTOR VICENTE ZAVALLA
VICERRECTOR VICENTE ZAVALLA
VICERRECTOR VICENTE ZAVALLA

PHILIPPAN
INVENTARIO DE MOBILIARIO Y EQUIPO (TODOS)

PERTENECE AL ACTIVO (IGUAL O SUPERIOR A 70 UNIDADES DE MEDIDA Y ACTUALIZACIÓN)

CLASE	ARTICULO	NUMERO DE INVENTARIO	MARCA	MODELO	SERIE	MAT.	EDU. ACT.	FECHA DE ADQUIS.	NO. DE TACT.	VALOR DE ADQS.	Observaciones	Resguardado por
R-5-1-1031	ARCHIVO	PR-DI-01-01-00	CARRSA			NETAL	REGAL	01/12/2007	5F	\$ 50.00	COPIADOR CON 4 CARTAS	... Sin Resguardo ...
R-5-1-1032	SOCHI UNO	PR-DI-01-01-00				NETAL	BLEN	01/12/2007	5F	\$ 450.00	COLLOR GRIS CON	... Sin Resguardo ...
R-5-1-1035	LOREZO	PR-DI-01-01-00				NETAL	BLEN	01/12/2007	5F	\$ 450.00	COPIADOR CON 5 PAPELES	... Sin Resguardo ...
R-5-1-1037	SILLA	PR-DI-01-01-00				NETAL Y VIDEN	BLEN	01/12/2007	5F	\$ 100.00	SILLA FIJA DE VENTA EN COLOR NEGRO 1	... Sin Resguardo ...
R-5-1-1037	SILLA	001-OF-0108-01				NETAL Y VIDEN	BLEN	01/12/2007	5F	\$ 100.00	SILLA FIJA DE VENTA EN COLOR NEGRO 2	... Sin Resguardo ...
R-5-1-1037	SILLA	0-0019-DI-00-00				NETAL Y VIDEN	BLEN	01/12/2007	5F	\$ 100.00	SILLA FIJA DE VENTA EN COLOR NEGRO 2	... Sin Resguardo ...
R-5-1-3015	JESOU DE SILLA	HEDN-01-01-341	ASSISTEN	BDFPHI		TELA	SUFEN	04/02/2018	NTA44-1341	\$ 6,320.00	TRIS PEZAS	... Sin Resguardo ...
R-5-1-3017	COMPUTADORA DE ESCRITORIO	001OF-01-00-330	ALLUME	U40	CB01640750	PLASTIC	BLEN	04/15/2012	4F	\$ 1,210.00		... Sin Resguardo ...
R-5-1-3018	COMPUTADORA DE ESCRITORIO	001OF-01-00-329	ALLUME	U40	CB01640753	PLASTIC	BLEN	04/15/2012	11F	\$ 4,210.00		... Sin Resguardo ...
R-5-1-3020	COMPUTADORA DE ESCRITORIO	001OF-01-00-330	IP	PAVLION		PLASTIC	BLEN	04/02/2014	15F	\$ 11,620.00	IMPACTO DE EL OF. 90%	... Sin Resguardo ...
R-5-1-3021	COMPUTADORA DE ESCRITORIO	001OF-01-00-331	IP	PAVLION	20-SILVIA	PLASTIC	BLEN	18/11/2014	15F	\$ 11,620.00	IMPACTO DE EL OF. 90%	... Sin Resguardo ...
R-5-1-9017	COMPUTADORA	001OF-01-00-333	DESKTOP	3000H		METAL Y VIDEN	BLEN	18/08/2011	JNO 29	\$ 16,452.16	CON ANOTA. BROCHETA CON BANDERA NACIONAL 1.75X0.75	... Sin Resguardo ...
R-5-1-9031	TORONDA MARRON	001OF-01-00-329				M	BLEN	01/08/2015	3025	\$ 3,757.50		... Sin Resguardo ...
R-5-1-1025	TELEVISOR	001OF-01-00-330				M	BLEN	01/08/2015	27329	\$ 2,935.00		... Sin Resguardo ...
R-5-1-1025	TELEVISOR	001OF-01-00-332	LG	21F34NE	3103M48197106	PLASTIC	BLEN	01/28/2015	20124	\$ 2,935.00		... Sin Resguardo ...
R-5-1-1019	FOTEL GANON	001OF-01-01-010	LESTERNA	4072		M	BLEN	01/08/2015	602	\$ 4,481.00		... Sin Resguardo ...
R-5-1-1033	COMBO DE CHARROLERA	001OF-01-01-010	ACT HOUSE	19340		PLASTIC	BLEN	01/11/2008	0290296	\$ 23,615.00	COMBO PARA EQUIPOS	... Sin Resguardo ...
R-5-1-1034	MADINA DE COLEA	001OF-01-01-010	ANULIER	18-41281	ST012431	M	BLEN	05/03/2009	28436	\$ 5,380.00	COLOR BLANCO	... Sin Resguardo ...
R-5-1-1031	ARE MONTONADO	001OF-01-01-00-33	SORSEER	M33343	SACAPULCHER-08197317985	META	BLEN	20/08/2010	1366	\$ 10,065.00	1981 DI APTE. MOND. COMADO	... Sin Resguardo ...
R-5-1-1031	ARE MONTONADO	01-01-00-33215	PAVNE			META	BLEN	01/09/2015	1366	\$ 12,905.59		... Sin Resguardo ...
R-5-1-1031	ARE MONTONADO	001-01-01-02-3270	PAYNE			PLASTIC	BLEN	09/11/2010	3210	\$ 12,905.59		... Sin Resguardo ...

D = Comanda Part
 R = Comanda Recauda

HECTOR MENDIZ MARCELO

VICTORIANO MENDOZA ZARZA

MARINA CORTES RUIZ

ANITA ALVARADO

PRESIDENTE
 H. AYUNTAMIENTO CONSTITUCIONAL
 PHILIPPAN, CHIHUAHUA
 2018-2021

TESORERO

TESORERA AUXILIAR
 H. AYUNTAMIENTO CONSTITUCIONAL
 PHILIPPAN, CHIHUAHUA
 2018-2021

CO-ADMINISTRADOR

ADMINISTRADORA AUXILIAR
 H. AYUNTAMIENTO CONSTITUCIONAL
 PHILIPPAN, CHIHUAHUA
 2018-2021



INVENTARIO DE MOBILIARIO Y EQUIPO (TODOS)

Código	Descripción	Cantidad	Valor Unitario	Valor Total	Observaciones
5-1-1001	SILLA	10	18.27	182.70	En Recargado
5-1-1002	SILLA	10	18.27	182.70	En Recargado
5-1-1003	SILLA	10	18.27	182.70	En Recargado
5-1-1004	SILLA	10	18.27	182.70	En Recargado
5-1-1005	SILLA	10	18.27	182.70	En Recargado
5-1-1006	SILLA	10	18.27	182.70	En Recargado
5-1-1007	SILLA	10	18.27	182.70	En Recargado
5-1-1008	SILLA	10	18.27	182.70	En Recargado
5-1-1009	SILLA	10	18.27	182.70	En Recargado
5-1-1010	SILLA	10	18.27	182.70	En Recargado
5-1-1011	SILLA	10	18.27	182.70	En Recargado
5-1-1012	SILLA	10	18.27	182.70	En Recargado
5-1-1013	SILLA	10	18.27	182.70	En Recargado
5-1-1014	SILLA	10	18.27	182.70	En Recargado
5-1-1015	SILLA	10	18.27	182.70	En Recargado
5-1-1016	SILLA	10	18.27	182.70	En Recargado
5-1-1017	SILLA	10	18.27	182.70	En Recargado
5-1-1018	SILLA	10	18.27	182.70	En Recargado
5-1-1019	SILLA	10	18.27	182.70	En Recargado
5-1-1020	SILLA	10	18.27	182.70	En Recargado

HECTOR MENESES AMOROSO
 PRESIDENTE

VICTOR ANDRÉS ZAVALA
 DIRECTOR GENERAL

AMANDA CORTES RUIZ
 ASISTENTE ADMINISTRATIVO

D - Contables Dado en Quito, Ecuador, el 23 de Abril del 2020.

INVENTARIO DE MOBILIARIO Y EQUIPO (TODOS)

PHILIPPINES

Código	Descripción	Cantidad	Valor Unitario	Valor Total	Observaciones	Estado
54-1403	SILLA	146	108.56	15827	En Recambio	En Recambio
54-1402	SILLA	104	108.92	11327	En Recambio	En Recambio
54-1401	SILLA	104	108.57	11287	En Recambio	En Recambio
54-1400	SILLA	104	108.46	11277	En Recambio	En Recambio
54-1399	SILLA	104	108.29	11267	En Recambio	En Recambio
54-1398	SILLA	104	108.90	11307	En Recambio	En Recambio
54-1397	SILLA	104	108.61	11287	En Recambio	En Recambio
54-1396	SILLA	104	108.52	11287	En Recambio	En Recambio
54-1395	SILLA	104	108.43	11277	En Recambio	En Recambio
54-1394	SILLA	104	108.34	11267	En Recambio	En Recambio
54-1393	SILLA	104	108.38	11277	En Recambio	En Recambio
54-1392	SILLA	104	108.40	11287	En Recambio	En Recambio
54-1391	SILLA	104	108.47	11297	En Recambio	En Recambio
54-1390	SILLA	104	108.44	11287	En Recambio	En Recambio
54-1389	SILLA	104	108.46	11287	En Recambio	En Recambio
54-1388	SILLA	104	108.37	11277	En Recambio	En Recambio
54-1387	SILLA	104	108.48	11297	En Recambio	En Recambio
54-1386	SILLA	104	108.44	11287	En Recambio	En Recambio
54-1385	SILLA	104	108.45	11287	En Recambio	En Recambio
54-1384	SILLA	104	108.82	11307	En Recambio	En Recambio
54-1383	SILLA	104	108.48	11297	En Recambio	En Recambio
54-1382	SILLA	104	108.12	11267	En Recambio	En Recambio
54-1381	SILLA	104	108.36	11277	En Recambio	En Recambio
54-1380	SILLA	104	108.12	11267	En Recambio	En Recambio
54-1379	SILLA	104	108.42	11287	En Recambio	En Recambio
54-1378	SILLA	104	108.42	11287	En Recambio	En Recambio
54-1377	SILLA	104	108.42	11287	En Recambio	En Recambio
54-1376	SILLA	104	108.42	11287	En Recambio	En Recambio
54-1375	SILLA	104	108.42	11287	En Recambio	En Recambio
54-1374	SILLA	104	108.42	11287	En Recambio	En Recambio
54-1373	SILLA	104	108.42	11287	En Recambio	En Recambio
54-1372	SILLA	104	108.42	11287	En Recambio	En Recambio
54-1371	SILLA	104	108.42	11287	En Recambio	En Recambio
54-1370	SILLA	104	108.42	11287	En Recambio	En Recambio
54-1369	SILLA	104	108.42	11287	En Recambio	En Recambio
54-1368	SILLA	104	108.42	11287	En Recambio	En Recambio
54-1367	SILLA	104	108.42	11287	En Recambio	En Recambio
54-1366	SILLA	104	108.42	11287	En Recambio	En Recambio
54-1365	SILLA	104	108.42	11287	En Recambio	En Recambio
54-1364	SILLA	104	108.42	11287	En Recambio	En Recambio
54-1363	SILLA	104	108.42	11287	En Recambio	En Recambio
54-1362	SILLA	104	108.42	11287	En Recambio	En Recambio
54-1361	SILLA	104	108.42	11287	En Recambio	En Recambio
54-1360	SILLA	104	108.42	11287	En Recambio	En Recambio
54-1359	SILLA	104	108.42	11287	En Recambio	En Recambio
54-1358	SILLA	104	108.42	11287	En Recambio	En Recambio
54-1357	SILLA	104	108.42	11287	En Recambio	En Recambio
54-1356	SILLA	104	108.42	11287	En Recambio	En Recambio
54-1355	SILLA	104	108.42	11287	En Recambio	En Recambio
54-1354	SILLA	104	108.42	11287	En Recambio	En Recambio
54-1353	SILLA	104	108.42	11287	En Recambio	En Recambio
54-1352	SILLA	104	108.42	11287	En Recambio	En Recambio
54-1351	SILLA	104	108.42	11287	En Recambio	En Recambio
54-1350	SILLA	104	108.42	11287	En Recambio	En Recambio

D - Criterios de Clasificación

K - Condición de Recambio



VICTORIANO BRUCEZ ZAMORA
 PRESIDENTE

VICTORIANO BRUCEZ ZAMORA
 PRESIDENTE

VICTORIANO BRUCEZ ZAMORA
 PRESIDENTE

VICTORIANO BRUCEZ ZAMORA
 PRESIDENTE

VICTORIANO BRUCEZ ZAMORA
 PRESIDENTE

VICTORIANO BRUCEZ ZAMORA
 PRESIDENTE

VICTORIANO BRUCEZ ZAMORA
 PRESIDENTE

VICTORIANO BRUCEZ ZAMORA
 PRESIDENTE

VICTORIANO BRUCEZ ZAMORA
 PRESIDENTE

VICTORIANO BRUCEZ ZAMORA
 PRESIDENTE

VICTORIANO BRUCEZ ZAMORA
 PRESIDENTE

VICTORIANO BRUCEZ ZAMORA
 PRESIDENTE

INVENTARIO DE MOBILIARIO Y EQUIPO (TODOS)

PILIJAPAN

Fecha Impresión: 25 / 04 / 2020
Páginas: 26 / 89

ITEM	DESCRIPCION	CANTIDAD	VALOR UNITARIO	VALOR TOTAL	FECHA DE ADQUISICION	TIPO DE BIEN	ESTADO	USUARIO	DEPARTAMENTO	TIPO DE BIEN	VALOR UNITARIO	VALOR TOTAL	FECHA DE ADQUISICION	TIPO DE BIEN	ESTADO	USUARIO	DEPARTAMENTO	
51-107	BIENES	00000000000000000000																
51-108	BIENES	00000000000000000000																
51-109	BIENES	00000000000000000000																
51-110	BIENES	00000000000000000000																
51-111	BIENES	00000000000000000000																
51-112	BIENES	00000000000000000000																
51-113	BIENES	00000000000000000000																
51-114	BIENES	00000000000000000000																
51-115	BIENES	00000000000000000000																
51-116	BIENES	00000000000000000000																
51-117	BIENES	00000000000000000000																
51-118	BIENES	00000000000000000000																
51-119	BIENES	00000000000000000000																
51-120	BIENES	00000000000000000000																
51-121	BIENES	00000000000000000000																
51-122	BIENES	00000000000000000000																
51-123	BIENES	00000000000000000000																
51-124	BIENES	00000000000000000000																
51-125	BIENES	00000000000000000000																
51-126	BIENES	00000000000000000000																
51-127	BIENES	00000000000000000000																
51-128	BIENES	00000000000000000000																
51-129	BIENES	00000000000000000000																
51-130	BIENES	00000000000000000000																
51-131	BIENES	00000000000000000000																
51-132	BIENES	00000000000000000000																
51-133	BIENES	00000000000000000000																
51-134	BIENES	00000000000000000000																
51-135	BIENES	00000000000000000000																
51-136	BIENES	00000000000000000000																
51-137	BIENES	00000000000000000000																
51-138	BIENES	00000000000000000000																
51-139	BIENES	00000000000000000000																
51-140	BIENES	00000000000000000000																
51-141	BIENES	00000000000000000000																
51-142	BIENES	00000000000000000000																
51-143	BIENES	00000000000000000000																
51-144	BIENES	00000000000000000000																
51-145	BIENES	00000000000000000000																
51-146	BIENES	00000000000000000000																
51-147	BIENES	00000000000000000000																
51-148	BIENES	00000000000000000000																
51-149	BIENES	00000000000000000000																
51-150	BIENES	00000000000000000000																
51-151	BIENES	00000000000000000000																
51-152	BIENES	00000000000000000000																
51-153	BIENES	00000000000000000000																
51-154	BIENES	00000000000000000000																
51-155	BIENES	00000000000000000000																
51-156	BIENES	00000000000000000000																
51-157	BIENES	00000000000000000000																
51-158	BIENES	00000000000000000000																
51-159	BIENES	00000000000000000000																
51-160	BIENES	00000000000000000000																



VICERRECTOR
VICERRECTOR VICERRECTOR VICERRECTOR

VICERRECTOR VICERRECTOR VICERRECTOR VICERRECTOR

VICERRECTOR VICERRECTOR VICERRECTOR VICERRECTOR

VICERRECTOR VICERRECTOR VICERRECTOR VICERRECTOR

VICERRECTOR VICERRECTOR VICERRECTOR VICERRECTOR

PRESIDENTE
PRESIDENTE PRESIDENTE PRESIDENTE

PRESIDENTE PRESIDENTE PRESIDENTE PRESIDENTE

PRESIDENTE PRESIDENTE PRESIDENTE PRESIDENTE

PRESIDENTE PRESIDENTE PRESIDENTE PRESIDENTE

PIJILJAPAN

INVENTARIO DE MOHILJARIO Y FOLIO (TODOS)

Fecha Impresión: 21 / 04 / 2020
 Página: 32 / 80

CLAVE	DESCRIPCION	CANTIDAD	UNIDAD	VALOR UNITARIO	VALOR TOTAL	FECHA	DESCRIPCION	UNIDAD
514-001	CONTRATO DE SERVICIO	1	CONTRATO	12,250.00	12,250.00	12/2019	CONTRATO DE SERVICIO	CONTRATO
514-002	CONTRATO DE SERVICIO	1	CONTRATO	12,000.00	12,000.00	12/2019	CONTRATO DE SERVICIO	CONTRATO
514-003	CONTRATO DE SERVICIO	1	CONTRATO	12,250.00	12,250.00	12/2019	CONTRATO DE SERVICIO	CONTRATO
514-004	CONTRATO DE SERVICIO	1	CONTRATO	12,250.00	12,250.00	12/2019	CONTRATO DE SERVICIO	CONTRATO
514-005	CONTRATO DE SERVICIO	1	CONTRATO	12,250.00	12,250.00	12/2019	CONTRATO DE SERVICIO	CONTRATO
514-006	CONTRATO DE SERVICIO	1	CONTRATO	12,250.00	12,250.00	12/2019	CONTRATO DE SERVICIO	CONTRATO
514-007	CONTRATO DE SERVICIO	1	CONTRATO	12,250.00	12,250.00	12/2019	CONTRATO DE SERVICIO	CONTRATO
514-008	CONTRATO DE SERVICIO	1	CONTRATO	12,250.00	12,250.00	12/2019	CONTRATO DE SERVICIO	CONTRATO
514-009	CONTRATO DE SERVICIO	1	CONTRATO	12,250.00	12,250.00	12/2019	CONTRATO DE SERVICIO	CONTRATO
514-010	CONTRATO DE SERVICIO	1	CONTRATO	12,250.00	12,250.00	12/2019	CONTRATO DE SERVICIO	CONTRATO
514-011	CONTRATO DE SERVICIO	1	CONTRATO	12,250.00	12,250.00	12/2019	CONTRATO DE SERVICIO	CONTRATO
514-012	CONTRATO DE SERVICIO	1	CONTRATO	12,250.00	12,250.00	12/2019	CONTRATO DE SERVICIO	CONTRATO
514-013	CONTRATO DE SERVICIO	1	CONTRATO	12,250.00	12,250.00	12/2019	CONTRATO DE SERVICIO	CONTRATO
514-014	CONTRATO DE SERVICIO	1	CONTRATO	12,250.00	12,250.00	12/2019	CONTRATO DE SERVICIO	CONTRATO
514-015	CONTRATO DE SERVICIO	1	CONTRATO	12,250.00	12,250.00	12/2019	CONTRATO DE SERVICIO	CONTRATO
514-016	CONTRATO DE SERVICIO	1	CONTRATO	12,250.00	12,250.00	12/2019	CONTRATO DE SERVICIO	CONTRATO
514-017	CONTRATO DE SERVICIO	1	CONTRATO	12,250.00	12,250.00	12/2019	CONTRATO DE SERVICIO	CONTRATO
514-018	CONTRATO DE SERVICIO	1	CONTRATO	12,250.00	12,250.00	12/2019	CONTRATO DE SERVICIO	CONTRATO
514-019	CONTRATO DE SERVICIO	1	CONTRATO	12,250.00	12,250.00	12/2019	CONTRATO DE SERVICIO	CONTRATO
514-020	CONTRATO DE SERVICIO	1	CONTRATO	12,250.00	12,250.00	12/2019	CONTRATO DE SERVICIO	CONTRATO



Director de Recursos Humanos
 VICTOR MENDOZA MARRILLON

Director de Recursos Humanos
 VICTOR MENDOZA MARRILLON

Director de Recursos Humanos
 VICTOR MENDOZA MARRILLON

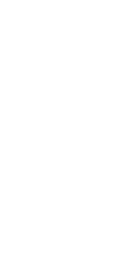

Presidente del Comité de Vigilancia
 VICTOR MENDOZA MARRILLON
 2019-2021

Tesorero
 HAYDIN RAMIREZ GONZALEZ
 2019-2021

Sindico
 0002334

PLIJIAPAN

INVENTARIO DE MOBILIARIO Y EQUIPO (GODOS)

CLASIFICACION	DESCRIPCION	FECHA DE ADQUISICION	CANTIDAD	VALOR UNITARIO	VALOR TOTAL	ESTADO	USUARIO	DEPARTAMENTO	TIPO DE BIEN
511-001	SILLA	000001-01-05-2	1	100000	100000	En uso	Silla
511-002	SILLA	000001-01-05-3	1	100000	100000	En uso	Silla
511-003	SILLA	000001-01-05-4	1	100000	100000	En uso	Silla
511-004	SILLA	000001-01-05-1	1	100000	100000	En uso	Silla
511-010	ESTRIBILLO	000001-01-05-8	1	40000	40000	En uso	Estribillo
511-010	SILLA DE ESPERA	000001-01-05-5	1	60000	60000	En uso	Silla de espera
511-020	SILLA DE ESPERA	000001-01-05-7	1	70000	70000	En uso	Silla de espera
511-020	SILLA DE ESPERA	000001-01-05-6	1	70000	70000	En uso	Silla de espera
511-030	SILLA DE ESPERA	000001-01-05-3	1	70000	70000	En uso	Silla de espera
511-030	SILLA DE ESPERA	000001-01-05-1	1	70000	70000	En uso	Silla de espera
511-030	SILLA DE ESPERA	000001-01-05-2	1	70000	70000	En uso	Silla de espera
511-030	SILLA DE ESPERA	000001-01-05-4	1	70000	70000	En uso	Silla de espera
511-030	SILLA DE ESPERA	000001-01-05-5	1	70000	70000	En uso	Silla de espera
511-030	SILLA DE ESPERA	000001-01-05-6	1	70000	70000	En uso	Silla de espera
511-030	SILLA DE ESPERA	000001-01-05-7	1	70000	70000	En uso	Silla de espera
511-030	SILLA DE ESPERA	000001-01-05-8	1	70000	70000	En uso	Silla de espera
511-030	SILLA DE ESPERA	000001-01-05-9	1	70000	70000	En uso	Silla de espera
511-030	SILLA DE ESPERA	000001-01-05-10	1	70000	70000	En uso	Silla de espera
511-030	SILLA DE ESPERA	000001-01-05-11	1	70000	70000	En uso	Silla de espera
511-030	SILLA DE ESPERA	000001-01-05-12	1	70000	70000	En uso	Silla de espera
511-030	SILLA DE ESPERA	000001-01-05-13	1	70000	70000	En uso	Silla de espera
511-030	SILLA DE ESPERA	000001-01-05-14	1	70000	70000	En uso	Silla de espera
511-030	SILLA DE ESPERA	000001-01-05-15	1	70000	70000	En uso	Silla de espera
511-030	SILLA DE ESPERA	000001-01-05-16	1	70000	70000	En uso	Silla de espera
511-030	SILLA DE ESPERA	000001-01-05-17	1	70000	70000	En uso	Silla de espera
511-030	SILLA DE ESPERA	000001-01-05-18	1	70000	70000	En uso	Silla de espera
511-030	SILLA DE ESPERA	000001-01-05-19	1	70000	70000	En uso	Silla de espera
511-030	SILLA DE ESPERA	000001-01-05-20	1	70000	70000	En uso	Silla de espera
511-030	SILLA DE ESPERA	000001-01-05-21	1	70000	70000	En uso	Silla de espera
511-030	SILLA DE ESPERA	000001-01-05-22	1	70000	70000	En uso	Silla de espera
511-030	SILLA DE ESPERA	000001-01-05-23	1	70000	70000	En uso	Silla de espera
511-030	SILLA DE ESPERA	000001-01-05-24	1	70000	70000	En uso	Silla de espera
511-030	SILLA DE ESPERA	000001-01-05-25	1	70000	70000	En uso	Silla de espera
511-030	SILLA DE ESPERA	000001-01-05-26	1	70000	70000	En uso	Silla de espera
511-030	SILLA DE ESPERA	000001-01-05-27	1	70000	70000	En uso	Silla de espera
511-030	SILLA DE ESPERA	000001-01-05-28	1	70000	70000	En uso	Silla de espera
511-030	SILLA DE ESPERA	000001-01-05-29	1	70000	70000	En uso	Silla de espera
511-030	SILLA DE ESPERA	000001-01-05-30	1	70000	70000	En uso	Silla de espera

FECTOR MENESTES MARCELO

VICTORIANO MENESTES ZAVALA

AMANDA MARTINEZ RUIZ

...

...

PRESENCIA DE: FRANCISCO...

ESCRIBANO: ...

...

SINDICO: ...

...

...

...

...

000200

...

...

2019.04.21

...

...

...

PIILIPAPAN INVENTARIO DE MOBILIARIO Y EQUIPO (TODOS)

Fecha Impresión: 23 / 04 / 2020
Página: 35 / 89

Identificación	Descripción	Código	Marca	Modelo	Cantidad	Valor Unitario	Valor Total	Estado	Responsable
5-11-201	SILLA DE VISITA	00000001-00-00			1	722.10	722.10	En Resguardo	...
5-11-208	SILLA DE VISITA TELA	00000001-00-07			1	718.88	718.88	En Resguardo	...
5-11-209	SILLA DE VISITA TELA	00000001-00-10			1	715.50	715.50	En Resguardo	...
5-11-230	SILLA DE VISITA TELA	00000001-00-11			1	702.00	702.00	En Resguardo	...
5-11-231	SILLA DE VISITA TELA	00000001-00-02			1	770.18	770.18	En Resguardo	...
5-11-232	SILLA DE VISITA TELA	00000001-00-03			1	776.05	776.05	En Resguardo	...
5-11-233	SILLA DE VISITA TELA	00000001-00-04			1	610.60	610.60	En Resguardo	...
5-11-234	SILLA DE VISITA TELA	00000001-00-05			1	516.17	516.17	En Resguardo	...
5-11-235	SILLA DE VISITA TELA	00000001-00-06			1	200.02	200.02	En Resguardo	...
5-11-236	SILLA DE VISITA TELA	00000001-00-07			1	317.54	317.54	En Resguardo	...
5-11-237	SILLA DE VISITA TELA	00000001-00-08			1	200.07	200.07	En Resguardo	...
5-11-238	SILLA DE VISITA TELA	00000001-00-09			1	416.74	416.74	En Resguardo	...
5-11-239	SILLA DE VISITA TELA	00000001-00-10			1	200.07	200.07	En Resguardo	...
5-11-240	SILLA DE VISITA TELA	00000001-00-11			1	416.74	416.74	En Resguardo	...
5-11-241	SILLA DE VISITA TELA	00000001-00-12			1	200.07	200.07	En Resguardo	...
5-11-242	SILLA DE VISITA TELA	00000001-00-13			1	416.74	416.74	En Resguardo	...
5-11-243	SILLA DE VISITA TELA	00000001-00-14			1	200.07	200.07	En Resguardo	...
5-11-244	SILLA DE VISITA TELA	00000001-00-15			1	416.74	416.74	En Resguardo	...
5-11-245	SILLA DE VISITA TELA	00000001-00-16			1	200.07	200.07	En Resguardo	...
5-11-246	SILLA DE VISITA TELA	00000001-00-17			1	416.74	416.74	En Resguardo	...
5-11-247	SILLA DE VISITA TELA	00000001-00-18			1	200.07	200.07	En Resguardo	...
5-11-248	SILLA DE VISITA TELA	00000001-00-19			1	416.74	416.74	En Resguardo	...
5-11-249	SILLA DE VISITA TELA	00000001-00-20			1	200.07	200.07	En Resguardo	...
5-11-250	SILLA DE VISITA TELA	00000001-00-21			1	416.74	416.74	En Resguardo	...

\$ 76,225.06

R - Comodoro Pineda

HECTOR MENENDES JIMENEZ
PRESIDENTE

VICERRECTOR MENUEZ ZAVALA

VICERRECTOR MENUEZ ZAVALA

VICERRECTOR MENUEZ ZAVALA

VICERRECTOR MENUEZ ZAVALA

PULHAPAN INVENTARIO DE MOBILIARIO Y EQUIPO (TODOS)

Fecha Impresión: 21 / 04 / 2020
Página: 36 / 69

Valor Total Por Área de Adscripción: \$ 787,706.69

PERTENECE AL ACTIVO (IGUAL O SUPERIOR A 70 UNIDADES DE MEDIDA Y ACTUALIZACIÓN)

ADSCRIPCIÓN: 011000 OTROS

CLASIF	ARTICULO	NUMERO DE REFERENCIO	MARCA	MODELO	SERIE	MAT.	EDO ACT	FECHA DE ADQUIS.	VAL. DE FACT.	VALOR DE ACQUIS.	OBSERVACIONES	RESPONSABLE POR
51-1-001	ARCHIVERO	000241-01-020				METAL	BUENO	04/12/19	591	\$ 2,018.95		... Sin Resguardo ...
51-1-001	ARCHIVERO	0004-ABR1AT-303				MATERIA BLENDA	BUENO	23/12/2014	1257.6464	\$ 4,230.00	ARCHIVERO 02	... Sin Resguardo ...
51-1-001	ARCHIVERO	0004-ABR1AT-301				MATERIA BLENDA	BUENO	23/12/2014	1257.6464	\$ 4,230.00	ARCHIVERO 12	... Sin Resguardo ...
51-1-004	ESCORTORU	00021891A1-100				MATERIA BLENDA	BUENO	20/12/2014	1267.7426	\$ 4,396.39	ESCORTORU ELECTIVO 14	... Sin Resguardo ...
51-1-004	ESCORTORU	00021891A1-135				MATERIA BLENDA	BUENO	23/12/2014	1157.9474	\$ 4,336.97	ESCORTORU ELECTIVO 24	... Sin Resguardo ...
51-1-004	ESCORTORU	0004-ABR1AT-304				MATERIA BLENDA	BUENO	23/12/2014	1257.6464	\$ 4,359.41	ESCORTORU ELECTIVO 30	... Sin Resguardo ...
51-1-004	ESCORTORU	0004-ABR1AT-305				MATERIA BLENDA	BUENO	23/12/2014	1257.6464	\$ 4,359.99	ESCORTORU ELECTIVO 40	... Sin Resguardo ...
51-1-004	ESCORTORU	0004-ABR1AT-301				MATERIA BLENDA	BUENO	05/02/2011	1005.26	\$ 2,875.36	ESCORTORU DE COACHING LIBRA TRILATINO L. COX DE NEGRO Y NARANJA	... Sin Resguardo ...
51-1-004	ESCORTORU	0004-ABR1AT-305				MATERIA BLENDA	BUENO	21/02/2018	54.076	\$ 7,270.61	ESCORTORU PARA DOCUMENTAL	... Sin Resguardo ...
51-1-007	SELVA	0004-ABR1AT-304				MATERIA BLENDA	BUENO	23/12/2014	1057.9474	\$ 2,870.00	SELVA ELECTIVA 14	... Sin Resguardo ...
51-1-007	SELVA	0004-ABR1AT-305				MATERIA BLENDA	BUENO	23/12/2014	1267.9474	\$ 2,910.00	SELVA ELECTIVA 24	... Sin Resguardo ...
51-1-007	SELVA	0004-ABR1AT-307				MATERIA BLENDA	BUENO	23/12/2014	1267.9474	\$ 2,910.00	SELVA ELECTIVA 34	... Sin Resguardo ...
51-1-012	MUEBLE PARA COMPT Y TELEFONO	0004-ABR1AT-304				MADERA BLENDA	BUENO	30/12/2016	7780.40572	\$ 2,480.00		... Sin Resguardo ...
51-1-012	MUEBLE PARA COMPT Y TELEFONO	0004-ABR1AT-304				MADERA BLENDA	BUENO	30/12/2016	7780.40572	\$ 2,480.00		... Sin Resguardo ...
51-1-012	MUEBLE PARA COMPT Y TELEFONO	0004-ABR1AT-304				MADERA BLENDA	BUENO	30/12/2016	7780.40572	\$ 2,480.00		... Sin Resguardo ...
51-1-012	MUEBLE PARA COMPT Y TELEFONO	0004-ABR1AT-304				MADERA BLENDA	BUENO	30/12/2016	7780.40572	\$ 2,480.00		... Sin Resguardo ...
51-1-012	MUEBLE PARA COMPT Y TELEFONO	0004-ABR1AT-304				MADERA BLENDA	BUENO	30/12/2016	7780.40572	\$ 2,480.00		... Sin Resguardo ...

B = Comodato Usado R = Comodato Recibido

HECTOR MENESSES MUNGUÉLINO
 PRESIDENTE

VICTORIANO MÉNDEZ ZAVALA
 JEFE DE AREA

ANA MARÍA CORTÉZ RUIZ
 SINDICO

H. AYUNTAMIENTO CONSTITUCIONAL PULHAPAN, CHIAPAS.
 2018-2021

H. AYUNTAMIENTO MUNICIPAL PULHAPAN, CHIAPAS.
 2018-2021

H. AYUNTAMIENTO MUNICIPAL PULHAPAN, CHIAPAS.
 2018-2021

000223

PLIJIAPAN

INVENTARIO DE MOBILIARIO Y EQUIPO (TOPOS)

Item	Marca	Modelo	Cantidad	Valor Unitario	Valor Total	Observaciones	Estado
51-1-001	TELÉFONO		1	200.000.000,00	200.000.000,00		En Requerido
51-1-002	VHDL F. PARA COMPTON TELEFONO		1	200.000.000,00	200.000.000,00		En Requerido
51-1-003	MAQUINA PARA COMPTON TELEFONO		1	200.000.000,00	200.000.000,00		En Requerido
51-1-004	MAQUINA DE IMPRESION 2000		1	200.000.000,00	200.000.000,00		En Requerido
51-1-005	MAQUINA DE IMPRESION 2000		1	200.000.000,00	200.000.000,00		En Requerido
51-1-006	MAQUINA DE IMPRESION 2000		1	200.000.000,00	200.000.000,00		En Requerido
51-1-007	MAQUINA DE IMPRESION 2000		1	200.000.000,00	200.000.000,00		En Requerido
51-1-008	MAQUINA DE IMPRESION 2000		1	200.000.000,00	200.000.000,00		En Requerido
51-1-009	MAQUINA DE IMPRESION 2000		1	200.000.000,00	200.000.000,00		En Requerido
51-1-010	MAQUINA DE IMPRESION 2000		1	200.000.000,00	200.000.000,00		En Requerido
51-1-011	MAQUINA DE IMPRESION 2000		1	200.000.000,00	200.000.000,00		En Requerido
51-1-012	MAQUINA DE IMPRESION 2000		1	200.000.000,00	200.000.000,00		En Requerido
51-1-013	MAQUINA DE IMPRESION 2000		1	200.000.000,00	200.000.000,00		En Requerido
51-1-014	MAQUINA DE IMPRESION 2000		1	200.000.000,00	200.000.000,00		En Requerido
51-1-015	MAQUINA DE IMPRESION 2000		1	200.000.000,00	200.000.000,00		En Requerido
51-1-016	MAQUINA DE IMPRESION 2000		1	200.000.000,00	200.000.000,00		En Requerido
51-1-017	MAQUINA DE IMPRESION 2000		1	200.000.000,00	200.000.000,00		En Requerido
51-1-018	MAQUINA DE IMPRESION 2000		1	200.000.000,00	200.000.000,00		En Requerido
51-1-019	MAQUINA DE IMPRESION 2000		1	200.000.000,00	200.000.000,00		En Requerido
51-1-020	MAQUINA DE IMPRESION 2000		1	200.000.000,00	200.000.000,00		En Requerido
51-1-021	MAQUINA DE IMPRESION 2000		1	200.000.000,00	200.000.000,00		En Requerido
51-1-022	MAQUINA DE IMPRESION 2000		1	200.000.000,00	200.000.000,00		En Requerido
51-1-023	MAQUINA DE IMPRESION 2000		1	200.000.000,00	200.000.000,00		En Requerido
51-1-024	MAQUINA DE IMPRESION 2000		1	200.000.000,00	200.000.000,00		En Requerido
51-1-025	MAQUINA DE IMPRESION 2000		1	200.000.000,00	200.000.000,00		En Requerido
51-1-026	MAQUINA DE IMPRESION 2000		1	200.000.000,00	200.000.000,00		En Requerido
51-1-027	MAQUINA DE IMPRESION 2000		1	200.000.000,00	200.000.000,00		En Requerido
51-1-028	MAQUINA DE IMPRESION 2000		1	200.000.000,00	200.000.000,00		En Requerido
51-1-029	MAQUINA DE IMPRESION 2000		1	200.000.000,00	200.000.000,00		En Requerido
51-1-030	MAQUINA DE IMPRESION 2000		1	200.000.000,00	200.000.000,00		En Requerido
51-1-031	MAQUINA DE IMPRESION 2000		1	200.000.000,00	200.000.000,00		En Requerido
51-1-032	MAQUINA DE IMPRESION 2000		1	200.000.000,00	200.000.000,00		En Requerido
51-1-033	MAQUINA DE IMPRESION 2000		1	200.000.000,00	200.000.000,00		En Requerido
51-1-034	MAQUINA DE IMPRESION 2000		1	200.000.000,00	200.000.000,00		En Requerido
51-1-035	MAQUINA DE IMPRESION 2000		1	200.000.000,00	200.000.000,00		En Requerido
51-1-036	MAQUINA DE IMPRESION 2000		1	200.000.000,00	200.000.000,00		En Requerido
51-1-037	MAQUINA DE IMPRESION 2000		1	200.000.000,00	200.000.000,00		En Requerido
51-1-038	MAQUINA DE IMPRESION 2000		1	200.000.000,00	200.000.000,00		En Requerido
51-1-039	MAQUINA DE IMPRESION 2000		1	200.000.000,00	200.000.000,00		En Requerido
51-1-040	MAQUINA DE IMPRESION 2000		1	200.000.000,00	200.000.000,00		En Requerido
51-1-041	MAQUINA DE IMPRESION 2000		1	200.000.000,00	200.000.000,00		En Requerido
51-1-042	MAQUINA DE IMPRESION 2000		1	200.000.000,00	200.000.000,00		En Requerido
51-1-043	MAQUINA DE IMPRESION 2000		1	200.000.000,00	200.000.000,00		En Requerido
51-1-044	MAQUINA DE IMPRESION 2000		1	200.000.000,00	200.000.000,00		En Requerido
51-1-045	MAQUINA DE IMPRESION 2000		1	200.000.000,00	200.000.000,00		En Requerido
51-1-046	MAQUINA DE IMPRESION 2000		1	200.000.000,00	200.000.000,00		En Requerido
51-1-047	MAQUINA DE IMPRESION 2000		1	200.000.000,00	200.000.000,00		En Requerido
51-1-048	MAQUINA DE IMPRESION 2000		1	200.000.000,00	200.000.000,00		En Requerido
51-1-049	MAQUINA DE IMPRESION 2000		1	200.000.000,00	200.000.000,00		En Requerido
51-1-050	MAQUINA DE IMPRESION 2000		1	200.000.000,00	200.000.000,00		En Requerido

HECTOR MENDES MARQUELINO
PRESIDENTE

VICTOR MENDEZ ZAVALLA
SECRETARIO GENERAL

ESOBALDO MARQUELINO
SECRETARIO GENERAL

SINDICO

SECRETARIA GENERAL

SECRETARIA GENERAL

SECRETARIA GENERAL

PIJILJAPAN

INVENTARIO DE MOBILIARIO Y EQUIPO (TODOS)

Fecha Impresión: 23 / 04 / 2020

Página: 39 / 50

CANTIDAD	DESCRIPCIÓN DE BIENES	VALOR UNITARIO	VALOR TOTAL	OBSERVACIONES
1	Mesa de trabajo, modelo...	140.000,00	140.000,00	
1	Silla de oficina, modelo...	42.000,00	42.000,00	
1	Mesa de trabajo, modelo...	139.000,00	139.000,00	
1	Silla de oficina, modelo...	42.000,00	42.000,00	
1	Mesa de trabajo, modelo...	139.000,00	139.000,00	
1	Silla de oficina, modelo...	42.000,00	42.000,00	
1	Mesa de trabajo, modelo...	139.000,00	139.000,00	
1	Silla de oficina, modelo...	42.000,00	42.000,00	
1	Mesa de trabajo, modelo...	139.000,00	139.000,00	
1	Silla de oficina, modelo...	42.000,00	42.000,00	
1	Mesa de trabajo, modelo...	139.000,00	139.000,00	
1	Silla de oficina, modelo...	42.000,00	42.000,00	
1	Mesa de trabajo, modelo...	139.000,00	139.000,00	
1	Silla de oficina, modelo...	42.000,00	42.000,00	
1	Mesa de trabajo, modelo...	139.000,00	139.000,00	
1	Silla de oficina, modelo...	42.000,00	42.000,00	
1	Mesa de trabajo, modelo...	139.000,00	139.000,00	
1	Silla de oficina, modelo...	42.000,00	42.000,00	
1	Mesa de trabajo, modelo...	139.000,00	139.000,00	
1	Silla de oficina, modelo...	42.000,00	42.000,00	
1	Mesa de trabajo, modelo...	139.000,00	139.000,00	
1	Silla de oficina, modelo...	42.000,00	42.000,00	

O = Domicilio Dado R = Cónyuge/pareja

ALICATOR MENENDES MARCELINO

PRESIDENTE

VICTORIANO MENDEZ ZAVALLA

TESORERO

ANANDA COHEN RIVERA



SINDICO

0092201

PLIJIAPAN

INVENTARIO DE MOBILIARIO Y EQUIPO (EDOS)

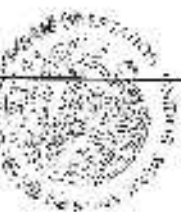
Fecha Impresión: 23 / 04 / 2020
Página: 401 de 89

D-Comunidad Dada Rta. Comedules Baudien 5-1-022 OMBUDSMAN ESORTORO 2019-2020						
Rta. Comedules Baudien 2019-2020						
Rta. Comedules Baudien 2019-2020						
Rta. Comedules Baudien 2019-2020						

 HECTOR MENEZES MATCELINO
 PRESIDENTE

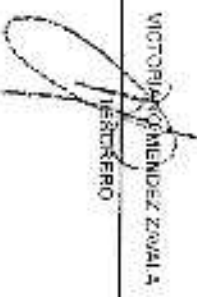
 VICTORIA GOMEZ ZUZALA
 SECRETARIO

 AMADA CORTIZ RUIZ
 SINDICO

000000

PUJIJAPAN

INVENTARIO DE MOBILIARIO Y EQUIPO (BODOS)

Fecha Impresión: 23 / 04 / 2020
 Pagina: 42 / 89

ITEM	DESCRIPCIÓN	CANTIDAD	UNIDAD	VALOR UNITARIO	VALOR TOTAL	FECHA DE ADQUISICIÓN	PROVEEDOR	ESTADO
521-001	COJIN DE SILLA	100	UNIDAD	100.00	100.00	2018-01-15	COMERCIALIZADORA	En Bodega
521-002	MOBILIARIO	1	UNIDAD	100.00	100.00	2018-01-15	COMERCIALIZADORA	En Bodega
521-003	MOBILIARIO	1	UNIDAD	100.00	100.00	2018-01-15	COMERCIALIZADORA	En Bodega
521-004	MOBILIARIO	1	UNIDAD	100.00	100.00	2018-01-15	COMERCIALIZADORA	En Bodega
521-005	MOBILIARIO	1	UNIDAD	100.00	100.00	2018-01-15	COMERCIALIZADORA	En Bodega
521-006	MOBILIARIO	1	UNIDAD	100.00	100.00	2018-01-15	COMERCIALIZADORA	En Bodega
521-007	MOBILIARIO	1	UNIDAD	100.00	100.00	2018-01-15	COMERCIALIZADORA	En Bodega
521-008	MOBILIARIO	1	UNIDAD	100.00	100.00	2018-01-15	COMERCIALIZADORA	En Bodega
521-009	MOBILIARIO	1	UNIDAD	100.00	100.00	2018-01-15	COMERCIALIZADORA	En Bodega
521-010	MOBILIARIO	1	UNIDAD	100.00	100.00	2018-01-15	COMERCIALIZADORA	En Bodega
521-011	MOBILIARIO	1	UNIDAD	100.00	100.00	2018-01-15	COMERCIALIZADORA	En Bodega
521-012	MOBILIARIO	1	UNIDAD	100.00	100.00	2018-01-15	COMERCIALIZADORA	En Bodega
521-013	MOBILIARIO	1	UNIDAD	100.00	100.00	2018-01-15	COMERCIALIZADORA	En Bodega
521-014	MOBILIARIO	1	UNIDAD	100.00	100.00	2018-01-15	COMERCIALIZADORA	En Bodega
521-015	MOBILIARIO	1	UNIDAD	100.00	100.00	2018-01-15	COMERCIALIZADORA	En Bodega
521-016	MOBILIARIO	1	UNIDAD	100.00	100.00	2018-01-15	COMERCIALIZADORA	En Bodega
521-017	MOBILIARIO	1	UNIDAD	100.00	100.00	2018-01-15	COMERCIALIZADORA	En Bodega
521-018	MOBILIARIO	1	UNIDAD	100.00	100.00	2018-01-15	COMERCIALIZADORA	En Bodega
521-019	MOBILIARIO	1	UNIDAD	100.00	100.00	2018-01-15	COMERCIALIZADORA	En Bodega
521-020	MOBILIARIO	1	UNIDAD	100.00	100.00	2018-01-15	COMERCIALIZADORA	En Bodega
521-021	MOBILIARIO	1	UNIDAD	100.00	100.00	2018-01-15	COMERCIALIZADORA	En Bodega
521-022	MOBILIARIO	1	UNIDAD	100.00	100.00	2018-01-15	COMERCIALIZADORA	En Bodega
521-023	MOBILIARIO	1	UNIDAD	100.00	100.00	2018-01-15	COMERCIALIZADORA	En Bodega
521-024	MOBILIARIO	1	UNIDAD	100.00	100.00	2018-01-15	COMERCIALIZADORA	En Bodega
521-025	MOBILIARIO	1	UNIDAD	100.00	100.00	2018-01-15	COMERCIALIZADORA	En Bodega
521-026	MOBILIARIO	1	UNIDAD	100.00	100.00	2018-01-15	COMERCIALIZADORA	En Bodega
521-027	MOBILIARIO	1	UNIDAD	100.00	100.00	2018-01-15	COMERCIALIZADORA	En Bodega
521-028	MOBILIARIO	1	UNIDAD	100.00	100.00	2018-01-15	COMERCIALIZADORA	En Bodega
521-029	MOBILIARIO	1	UNIDAD	100.00	100.00	2018-01-15	COMERCIALIZADORA	En Bodega
521-030	MOBILIARIO	1	UNIDAD	100.00	100.00	2018-01-15	COMERCIALIZADORA	En Bodega
521-031	MOBILIARIO	1	UNIDAD	100.00	100.00	2018-01-15	COMERCIALIZADORA	En Bodega
521-032	MOBILIARIO	1	UNIDAD	100.00	100.00	2018-01-15	COMERCIALIZADORA	En Bodega
521-033	MOBILIARIO	1	UNIDAD	100.00	100.00	2018-01-15	COMERCIALIZADORA	En Bodega
521-034	MOBILIARIO	1	UNIDAD	100.00	100.00	2018-01-15	COMERCIALIZADORA	En Bodega
521-035	MOBILIARIO	1	UNIDAD	100.00	100.00	2018-01-15	COMERCIALIZADORA	En Bodega
521-036	MOBILIARIO	1	UNIDAD	100.00	100.00	2018-01-15	COMERCIALIZADORA	En Bodega
521-037	MOBILIARIO	1	UNIDAD	100.00	100.00	2018-01-15	COMERCIALIZADORA	En Bodega
521-038	MOBILIARIO	1	UNIDAD	100.00	100.00	2018-01-15	COMERCIALIZADORA	En Bodega
521-039	MOBILIARIO	1	UNIDAD	100.00	100.00	2018-01-15	COMERCIALIZADORA	En Bodega
521-040	MOBILIARIO	1	UNIDAD	100.00	100.00	2018-01-15	COMERCIALIZADORA	En Bodega
521-041	MOBILIARIO	1	UNIDAD	100.00	100.00	2018-01-15	COMERCIALIZADORA	En Bodega
521-042	MOBILIARIO	1	UNIDAD	100.00	100.00	2018-01-15	COMERCIALIZADORA	En Bodega
521-043	MOBILIARIO	1	UNIDAD	100.00	100.00	2018-01-15	COMERCIALIZADORA	En Bodega
521-044	MOBILIARIO	1	UNIDAD	100.00	100.00	2018-01-15	COMERCIALIZADORA	En Bodega
521-045	MOBILIARIO	1	UNIDAD	100.00	100.00	2018-01-15	COMERCIALIZADORA	En Bodega
521-046	MOBILIARIO	1	UNIDAD	100.00	100.00	2018-01-15	COMERCIALIZADORA	En Bodega
521-047	MOBILIARIO	1	UNIDAD	100.00	100.00	2018-01-15	COMERCIALIZADORA	En Bodega
521-048	MOBILIARIO	1	UNIDAD	100.00	100.00	2018-01-15	COMERCIALIZADORA	En Bodega
521-049	MOBILIARIO	1	UNIDAD	100.00	100.00	2018-01-15	COMERCIALIZADORA	En Bodega
521-050	MOBILIARIO	1	UNIDAD	100.00	100.00	2018-01-15	COMERCIALIZADORA	En Bodega

Director: VICTOR MENeses BARCELINO

Director: VICTORIANO MENDEZ ZAMORA

SINDICO: AMANDA CONTRERAS



Fecha: 2020-04-23

PLITAPAN

INVENTARIO DE MOBILIARIO Y EQUIPOS (BODOS)

Fecha Impresión: 25/04/2020
Página: 43/89

Nº	DESCRIPCIÓN	CANTIDAD	UNIDAD	VALOR UNITARIO	VALOR TOTAL	FECHA ADQUISICIÓN	TIPO DE BIEN	CLASIFICACIÓN	DEPRECIACIÓN	VALOR RESIDUAL	ESTADO	COMENTARIOS
534-001	REPROYECTOR	1	UNIDAD	3.500,00	3.500,00	2017/05/15	MOVIL	310	1.400,00	2.100,00	En uso	
534-002	FLUORESCENTE	1	UNIDAD	3.000,00	3.000,00	2017/05/15	MOVIL	310	1.200,00	1.800,00	En uso	
534-003	REPROYECTOR	1	UNIDAD	4.200,00	4.200,00	2017/05/15	MOVIL	310	1.680,00	2.520,00	En uso	
534-004	ALBANO DE CONSULTA	1	UNIDAD	40.000,00	40.000,00	2017/05/15	MOVIL	310	16.000,00	24.000,00	En uso	
534-005	IMPRESORA	1	UNIDAD	5.500,00	5.500,00	2017/05/15	MOVIL	310	2.200,00	3.300,00	En uso	
534-006	IMPRESORA	1	UNIDAD	11.100,00	11.100,00	2017/05/15	MOVIL	310	4.440,00	6.660,00	En uso	
534-007	IMPRESORA	1	UNIDAD	6.200,00	6.200,00	2017/05/15	MOVIL	310	2.480,00	3.720,00	En uso	
534-008	IMPRESORA	1	UNIDAD	7.200,00	7.200,00	2017/05/15	MOVIL	310	2.880,00	4.320,00	En uso	
534-009	IMPRESORA	1	UNIDAD	7.200,00	7.200,00	2017/05/15	MOVIL	310	2.880,00	4.320,00	En uso	
534-010	IMPRESORA	1	UNIDAD	7.200,00	7.200,00	2017/05/15	MOVIL	310	2.880,00	4.320,00	En uso	
534-011	IMPRESORA	1	UNIDAD	7.200,00	7.200,00	2017/05/15	MOVIL	310	2.880,00	4.320,00	En uso	
534-012	IMPRESORA	1	UNIDAD	7.200,00	7.200,00	2017/05/15	MOVIL	310	2.880,00	4.320,00	En uso	
534-013	IMPRESORA	1	UNIDAD	7.200,00	7.200,00	2017/05/15	MOVIL	310	2.880,00	4.320,00	En uso	
534-014	IMPRESORA	1	UNIDAD	7.200,00	7.200,00	2017/05/15	MOVIL	310	2.880,00	4.320,00	En uso	
534-015	IMPRESORA	1	UNIDAD	7.200,00	7.200,00	2017/05/15	MOVIL	310	2.880,00	4.320,00	En uso	
534-016	IMPRESORA	1	UNIDAD	7.200,00	7.200,00	2017/05/15	MOVIL	310	2.880,00	4.320,00	En uso	
534-017	IMPRESORA	1	UNIDAD	7.200,00	7.200,00	2017/05/15	MOVIL	310	2.880,00	4.320,00	En uso	
534-018	IMPRESORA	1	UNIDAD	7.200,00	7.200,00	2017/05/15	MOVIL	310	2.880,00	4.320,00	En uso	
534-019	IMPRESORA	1	UNIDAD	7.200,00	7.200,00	2017/05/15	MOVIL	310	2.880,00	4.320,00	En uso	
534-020	IMPRESORA	1	UNIDAD	7.200,00	7.200,00	2017/05/15	MOVIL	310	2.880,00	4.320,00	En uso	
534-021	IMPRESORA	1	UNIDAD	7.200,00	7.200,00	2017/05/15	MOVIL	310	2.880,00	4.320,00	En uso	
534-022	IMPRESORA	1	UNIDAD	7.200,00	7.200,00	2017/05/15	MOVIL	310	2.880,00	4.320,00	En uso	
534-023	IMPRESORA	1	UNIDAD	7.200,00	7.200,00	2017/05/15	MOVIL	310	2.880,00	4.320,00	En uso	
534-024	IMPRESORA	1	UNIDAD	7.200,00	7.200,00	2017/05/15	MOVIL	310	2.880,00	4.320,00	En uso	
534-025	IMPRESORA	1	UNIDAD	7.200,00	7.200,00	2017/05/15	MOVIL	310	2.880,00	4.320,00	En uso	
534-026	IMPRESORA	1	UNIDAD	7.200,00	7.200,00	2017/05/15	MOVIL	310	2.880,00	4.320,00	En uso	
534-027	IMPRESORA	1	UNIDAD	7.200,00	7.200,00	2017/05/15	MOVIL	310	2.880,00	4.320,00	En uso	
534-028	IMPRESORA	1	UNIDAD	7.200,00	7.200,00	2017/05/15	MOVIL	310	2.880,00	4.320,00	En uso	
534-029	IMPRESORA	1	UNIDAD	7.200,00	7.200,00	2017/05/15	MOVIL	310	2.880,00	4.320,00	En uso	
534-030	IMPRESORA	1	UNIDAD	7.200,00	7.200,00	2017/05/15	MOVIL	310	2.880,00	4.320,00	En uso	

HECTOR MERCEDES AMORALINO
PRESIDENTE

VICTORIANO ALONSO ZUÑIGA
PRESIDENTE

MARLA CORNEZ RUIZ
SINDICO

...

...

INVENTARIO DE MOBILIARIO Y EQUIPO (TODOS)

PUNHAPAN

CLASIF	ARTICULO	NUMERO DE INVENTARIO	MARCA	EXCELLEN	SERIE	AGE	TRC ACT	PERIODO DE ADQUIS	VALOR DE FACT.	VALOR DE ADQUIS.	OBSERVACIONES	REQUERIDO POR
6-1-110	CABINETE	747940001-280				METAL	EUCI	21/12/2017	2071000000	2071000000	CABINETE METERIA, SA	3a Requiere
6-1-107	MOBILIARIO	626300001-314				METAL	EUCI	19/12/2014	3871480000	3871480000	CABINETE METALICO	3a Requiere
6-1-106	CAMERAS	020000001-000				METAL	EUCI	19/12/2014	3991480000	3991480000	CAMERAS	3a Requiere
6-1-109	DESPACHADORAS	020000001-051				METAL	EUCI	28/12/2013	2800	2800	DESPACHADORAS	3a Requiere
6-1-108	DESPACHADORAS	020000001-060	STEL			METAL	EUCI	20/12/2016	3300	3300	DESPACHADORAS	3a Requiere
6-1-100	MESA DE TRABAJO	0120146741-003				MADERA	EUCI	18/12/2017	1830110000	1830110000	MESA DE TRABAJO	3a Requiere
6-1-107	SILLA	0073469741-035				MADERA	EUCI	18/12/2016	1358110000	1358110000	SILLA	3a Requiere
6-1-107	SILLA	0073469741-042				MADERA	EUCI	24/12/2016	403	403	SILLA	3a Requiere
6-1-103	TAQUETE REGISTRADOR	007300001-000				METAL	EUCI	21/02/2018	245000	245000	TAQUETE REGISTRADOR	3a Requiere
6-1-107	SILLA	007300001-010				METAL	EUCI	21/02/2018	8201	8201	SILLA	3a Requiere

\$ 1,847,504.82

SOLO PATRIMONIO (INFERIOR A 70 UNIDADES DE MEDIDA Y ACTUALIZACION)

CLASIF	ARTICULO	NUMERO DE INVENTARIO	MARCA	EXCELLEN	SERIE	AGE	TRC ACT	PERIODO DE ADQUIS	VALOR DE FACT.	VALOR DE ADQUIS.	OBSERVACIONES	REQUERIDO POR
6-1-106	ESCATRIBIDO	020000001-010				METAL	EUCI	21/02/2018	180000	180000	ESCATRIBIDO	3a Requiere
6-1-107	SILLA	020000001-086				METAL	EUCI	20/12/2016	62	62	SILLA	3a Requiere
6-1-107	SILLA	020000001-091				METAL	EUCI	20/12/2016	7791000000	7791000000	SILLA	3a Requiere
6-1-107	SILLA	020000001-092				METAL	EUCI	20/12/2016	7348000000	7348000000	SILLA	3a Requiere
6-1-107	SILLA	007300001-003				METAL	EUCI	20/12/2016	7534000000	7534000000	SILLA	3a Requiere
6-1-107	SILLA	007300001-004				METAL	EUCI	20/12/2016	7534000000	7534000000	SILLA	3a Requiere
6-1-107	SILLA	007300001-005				METAL	EUCI	20/12/2016	7534000000	7534000000	SILLA	3a Requiere
6-1-107	SILLA	007300001-006				METAL	EUCI	20/12/2016	7534000000	7534000000	SILLA	3a Requiere
6-1-107	SILLA	007300001-007				METAL	EUCI	20/12/2016	7534000000	7534000000	SILLA	3a Requiere
6-1-107	SILLA	007300001-008				METAL	EUCI	20/12/2016	7534000000	7534000000	SILLA	3a Requiere
6-1-107	SILLA	007300001-009				METAL	EUCI	20/12/2016	7534000000	7534000000	SILLA	3a Requiere
6-1-107	SILLA	007300001-010				METAL	EUCI	20/12/2016	7534000000	7534000000	SILLA	3a Requiere



REGISTRADOR
VICTOR JORGE BRENDEZ ZAVALA

SECRETARIO
VICENTE VILLALBA

SINDICO
ALEJANDRO ESPINOZA

PRESIDENTE
SECCION GENERAL DE INVENTARIO DE Bienes Patrimoniales

PHILIPAN

INVENTARIO DE MOBILIARIO Y EQUIPO (TODOS)

Fecha Impresión: 25 / 04 / 2020

Página: 48 / 88

621-007	SILA	SIN-HABITAT 524						SILA	SILA ACQUIRIBLE 4828	Se Requiere
621-008	SILA	SIN-HABITAT 541						621.00	SILA ACQUIRIBLE 4891	Se Requiere
621-009	SILA	07-CHICOTET 240						630.00	SILA ACQUIRIBLE 4902	Se Requiere
621-010	SILA	00-00-HABITAT 345						630.00	SILA ACQUIRIBLE F 4923	Se Requiere
621-011	SILA	00-00-HABITAT 347						600.00	SILA ACQUIRIBLE F 4924	Se Requiere
621-012	SILA	00-00-HABITAT 349						590.00	SILA ACQUIRIBLE 4926	Se Requiere
621-013	SILA	00-00-HABITAT 350						590.00	SILA ACQUIRIBLE 4928	Se Requiere
621-014	SILA	00-00-HABITAT 352						590.00	SILA ACQUIRIBLE F 4927	Se Requiere
621-015	SILA	00-00-HABITAT 35						610.00	SILA ACQUIRIBLE F 4929	Se Requiere
621-016	SILA	00-00-HABITAT 36						600.00	SILA ACQUIRIBLE 4931	Se Requiere
621-017	SILA	00-00-HABITAT 38						590.00	SILA ACQUIRIBLE 4930	Se Requiere
621-018	SILA	00-00-HABITAT 34						590.00	SILA ACQUIRIBLE 4931	Se Requiere
621-019	SILA	00-00-HABITAT 302						590.00	SILA ACQUIRIBLE F 4932	Se Requiere
621-020	SILA	00-00-HABITAT 357						600.00	SILA ACQUIRIBLE 4933	Se Requiere
621-021	SILA	00-00-HABITAT 361						590.00	SILA ACQUIRIBLE F 4935	Se Requiere
621-022	SILA	00-00-HABITAT 389						590.00	SILA ACQUIRIBLE 4936	Se Requiere
621-023	SILA	00-00-HABITAT 389						590.00	SILA ACQUIRIBLE F 4937	Se Requiere
621-024	SILA	00-00-HABITAT 389						590.00	SILA ACQUIRIBLE F 4938	Se Requiere
621-025	SILA	00-00-HABITAT 389						590.00	SILA ACQUIRIBLE F 4939	Se Requiere
621-026	SILA	00-00-HABITAT 389						590.00	SILA ACQUIRIBLE 4940	Se Requiere
621-027	SILA	00-00-HABITAT 389						590.00	SILA ACQUIRIBLE 4941	Se Requiere
621-028	SILA	00-00-HABITAT 389						590.00	SILA ACQUIRIBLE 4942	Se Requiere
621-029	SILA	00-00-HABITAT 389						610.00	SILA ACQUIRIBLE F 4943	Se Requiere
621-030	SILA	00-00-HABITAT 389						610.00	SILA ACQUIRIBLE F 4944	Se Requiere
621-031	SILA	00-00-HABITAT 389						747.00	SILA ACQUIRIBLE F 4945	Se Requiere
621-032	SILA	00-00-HABITAT 389						747.00	SILA ACQUIRIBLE F 4946	Se Requiere

Victor Mena Mendez Zarula
PRESIDENTE

Victoriano Mendez Zarula
SECRETARIO

ANITA CORTAZAR
SINDICO

SECRETARIA GENERAL
ALICIA OLIVERA
2018/2021

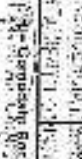

INVENTARIO DE MOBILIARIO Y FOLIO (TODOS)

PLIJAJAPAN

Fecha Impresión: 23 / 04 / 2020
Página: 47 / 59

ITEM	DESCRIPCIÓN	CANTIDAD	UNIDAD	VALOR UNITARIO	VALOR TOTAL	FECHA DE ADQUISICIÓN	PROVENIENCIA	USUARIO	ESTADO
5-1-101	TELÉFONO	0001	TELÉFONO	207.000	207.000	2014	COMPRADO
5-1-102	TELÉFONO	0001	TELÉFONO	180.000	180.000	2014	COMPRADO
5-1-103	TELÉFONO	0001	TELÉFONO	180.000	180.000	2014	COMPRADO
5-1-104	TELÉFONO	0001	TELÉFONO	180.000	180.000	2014	COMPRADO
5-1-105	TELÉFONO	0001	TELÉFONO	180.000	180.000	2014	COMPRADO
5-1-106	TELÉFONO	0001	TELÉFONO	180.000	180.000	2014	COMPRADO
5-1-107	TELÉFONO	0001	TELÉFONO	180.000	180.000	2014	COMPRADO
5-1-108	TELÉFONO	0001	TELÉFONO	180.000	180.000	2014	COMPRADO
5-1-109	TELÉFONO	0001	TELÉFONO	180.000	180.000	2014	COMPRADO
5-1-110	TELÉFONO	0001	TELÉFONO	180.000	180.000	2014	COMPRADO
5-1-111	TELÉFONO	0001	TELÉFONO	180.000	180.000	2014	COMPRADO
5-1-112	TELÉFONO	0001	TELÉFONO	180.000	180.000	2014	COMPRADO
5-1-113	TELÉFONO	0001	TELÉFONO	180.000	180.000	2014	COMPRADO
5-1-114	TELÉFONO	0001	TELÉFONO	180.000	180.000	2014	COMPRADO
5-1-115	TELÉFONO	0001	TELÉFONO	180.000	180.000	2014	COMPRADO
5-1-116	TELÉFONO	0001	TELÉFONO	180.000	180.000	2014	COMPRADO
5-1-117	TELÉFONO	0001	TELÉFONO	180.000	180.000	2014	COMPRADO
5-1-118	TELÉFONO	0001	TELÉFONO	180.000	180.000	2014	COMPRADO
5-1-119	TELÉFONO	0001	TELÉFONO	180.000	180.000	2014	COMPRADO
5-1-120	TELÉFONO	0001	TELÉFONO	180.000	180.000	2014	COMPRADO

HECTOR MENENDES AMARALINO
PRESIDENTE

VICTORIANO MENENDES ZAVALLA
PRESIDENTE

AMANDA CORTEZ ALUIZ
SINDICO

...



...

PLIJIAPAN

INVENTARIO DE MOBILIARIO EQUIPO (BIDOS)

Fecha Impresión: 23/04/2020

Página: 517 de 89

ITEM	DESCRIPCION	CANTIDAD	UNIDAD	VALOR UNITARIO	VALOR TOTAL	FECHA ADQUISICION	TIPO	CONDICION	USUARIO	OTROS
567-001	LAVAVAJAS PORTATIL	020	UNIDAD	1000000	20000000	2018/06	3	BUENA	SECRETARIA DE CHICOTE	En Reemplazo
567-002	MARCA VENA FACIENTE	010	UNIDAD	480000	480000	2018/06	3	BUENA	MARCA VENA FACIENTE	En Reemplazo
567-003	COF. SILBERO	001	UNIDAD	1600000	1600000	2018/12	3	BUENA	COF. SILBERO	En Reemplazo
567-004	TERMOCAMERA	001	UNIDAD	2400000	2400000	2018/06	3	BUENA	TERMOCAMERA	En Reemplazo
567-005	SEMPRE DE BREGO CANTON	001	UNIDAD	450000	450000	2018/06	3	BUENA	SEMPRE DE BREGO CANTON	En Reemplazo
567-006	SEMPRE DE BREGO CANTON	001	UNIDAD	510000	510000	2018/06	3	BUENA	SEMPRE DE BREGO CANTON	En Reemplazo
567-007	SEMPRE DE BREGO CANTON	001	UNIDAD	200000	200000	2018/06	3	BUENA	SEMPRE DE BREGO CANTON	En Reemplazo
567-008	SEMPRE DE BREGO CANTON	001	UNIDAD	200000	200000	2018/06	3	BUENA	SEMPRE DE BREGO CANTON	En Reemplazo
567-009	SEMPRE DE BREGO CANTON	001	UNIDAD	200000	200000	2018/06	3	BUENA	SEMPRE DE BREGO CANTON	En Reemplazo
567-010	SEMPRE DE BREGO CANTON	001	UNIDAD	200000	200000	2018/06	3	BUENA	SEMPRE DE BREGO CANTON	En Reemplazo
567-011	SEMPRE DE BREGO CANTON	001	UNIDAD	200000	200000	2018/06	3	BUENA	SEMPRE DE BREGO CANTON	En Reemplazo
567-012	SEMPRE DE BREGO CANTON	001	UNIDAD	200000	200000	2018/06	3	BUENA	SEMPRE DE BREGO CANTON	En Reemplazo
567-013	SEMPRE DE BREGO CANTON	001	UNIDAD	200000	200000	2018/06	3	BUENA	SEMPRE DE BREGO CANTON	En Reemplazo
567-014	SEMPRE DE BREGO CANTON	001	UNIDAD	200000	200000	2018/06	3	BUENA	SEMPRE DE BREGO CANTON	En Reemplazo
567-015	SEMPRE DE BREGO CANTON	001	UNIDAD	200000	200000	2018/06	3	BUENA	SEMPRE DE BREGO CANTON	En Reemplazo
567-016	SEMPRE DE BREGO CANTON	001	UNIDAD	200000	200000	2018/06	3	BUENA	SEMPRE DE BREGO CANTON	En Reemplazo
567-017	SEMPRE DE BREGO CANTON	001	UNIDAD	200000	200000	2018/06	3	BUENA	SEMPRE DE BREGO CANTON	En Reemplazo
567-018	SEMPRE DE BREGO CANTON	001	UNIDAD	200000	200000	2018/06	3	BUENA	SEMPRE DE BREGO CANTON	En Reemplazo
567-019	SEMPRE DE BREGO CANTON	001	UNIDAD	200000	200000	2018/06	3	BUENA	SEMPRE DE BREGO CANTON	En Reemplazo
567-020	SEMPRE DE BREGO CANTON	001	UNIDAD	200000	200000	2018/06	3	BUENA	SEMPRE DE BREGO CANTON	En Reemplazo

SECRETARIA DE CHICOTE
 HECTOR MENEZES MANGEL NO
 PRESIDENTE

SECRETARIA DE CHICOTE
 VICTOR SAN MENDOZ ZAVALLA
 TERCERERO

SECRETARIA DE CHICOTE
 ANTONIO ORTEGA RUIZ
 SINDICO

SECRETARIA DE CHICOTE
 HECTOR MENEZES MANGEL NO
 PRESIDENTE

SECRETARIA DE CHICOTE
 HECTOR MENEZES MANGEL NO
 PRESIDENTE

SECRETARIA DE CHICOTE
 HECTOR MENEZES MANGEL NO
 PRESIDENTE

PHILIPPINES

INVENTARIO DE MOBILIARIOS Y EQUIPO (TODOS)

Fecha Impresión: 23 / 04 / 2020

Página: 53 / 85

Item No.	Description	Quantity	Unit	Brand	Model	Serial No.	Acq. Date	Acq. Price	Current Price	Remarks
54-1401	CHAIR	020002112001	PIECE	WELLS	MODEL VARIAN	01120010	2002	\$	42,000.00	SAO RESGUARDO DEL C. AGROPECUARIO DEL GOBIERNO LOCAL DE CALABANGEN, PANGASINAN
54-1402	CHAIR	020002112001	PIECE	WELLS	MODEL VARIAN	01120010	2002	\$	42,000.00	SAO RESGUARDO DEL C. AGROPECUARIO DEL GOBIERNO LOCAL DE CALABANGEN, PANGASINAN
54-1403	CHAIR	020002112001	PIECE	WELLS	MODEL VARIAN	01120010	2002	\$	42,000.00	SAO RESGUARDO DEL C. AGROPECUARIO DEL GOBIERNO LOCAL DE CALABANGEN, PANGASINAN
54-1404	CHAIR	020002112001	PIECE	WELLS	MODEL VARIAN	01120010	2002	\$	42,000.00	SAO RESGUARDO DEL C. AGROPECUARIO DEL GOBIERNO LOCAL DE CALABANGEN, PANGASINAN
54-1405	CHAIR	020002112001	PIECE	WELLS	MODEL VARIAN	01120010	2002	\$	42,000.00	SAO RESGUARDO DEL C. AGROPECUARIO DEL GOBIERNO LOCAL DE CALABANGEN, PANGASINAN
54-1406	CHAIR	020002112001	PIECE	WELLS	MODEL VARIAN	01120010	2002	\$	42,000.00	SAO RESGUARDO DEL C. AGROPECUARIO DEL GOBIERNO LOCAL DE CALABANGEN, PANGASINAN
54-1407	CHAIR	020002112001	PIECE	WELLS	MODEL VARIAN	01120010	2002	\$	42,000.00	SAO RESGUARDO DEL C. AGROPECUARIO DEL GOBIERNO LOCAL DE CALABANGEN, PANGASINAN
54-1408	CHAIR	020002112001	PIECE	WELLS	MODEL VARIAN	01120010	2002	\$	42,000.00	SAO RESGUARDO DEL C. AGROPECUARIO DEL GOBIERNO LOCAL DE CALABANGEN, PANGASINAN
54-1409	CHAIR	020002112001	PIECE	WELLS	MODEL VARIAN	01120010	2002	\$	42,000.00	SAO RESGUARDO DEL C. AGROPECUARIO DEL GOBIERNO LOCAL DE CALABANGEN, PANGASINAN
54-1410	CHAIR	020002112001	PIECE	WELLS	MODEL VARIAN	01120010	2002	\$	42,000.00	SAO RESGUARDO DEL C. AGROPECUARIO DEL GOBIERNO LOCAL DE CALABANGEN, PANGASINAN
54-1411	CHAIR	020002112001	PIECE	WELLS	MODEL VARIAN	01120010	2002	\$	42,000.00	SAO RESGUARDO DEL C. AGROPECUARIO DEL GOBIERNO LOCAL DE CALABANGEN, PANGASINAN
54-1412	CHAIR	020002112001	PIECE	WELLS	MODEL VARIAN	01120010	2002	\$	42,000.00	SAO RESGUARDO DEL C. AGROPECUARIO DEL GOBIERNO LOCAL DE CALABANGEN, PANGASINAN
54-1413	CHAIR	020002112001	PIECE	WELLS	MODEL VARIAN	01120010	2002	\$	42,000.00	SAO RESGUARDO DEL C. AGROPECUARIO DEL GOBIERNO LOCAL DE CALABANGEN, PANGASINAN
54-1414	CHAIR	020002112001	PIECE	WELLS	MODEL VARIAN	01120010	2002	\$	42,000.00	SAO RESGUARDO DEL C. AGROPECUARIO DEL GOBIERNO LOCAL DE CALABANGEN, PANGASINAN
54-1415	CHAIR	020002112001	PIECE	WELLS	MODEL VARIAN	01120010	2002	\$	42,000.00	SAO RESGUARDO DEL C. AGROPECUARIO DEL GOBIERNO LOCAL DE CALABANGEN, PANGASINAN
54-1416	CHAIR	020002112001	PIECE	WELLS	MODEL VARIAN	01120010	2002	\$	42,000.00	SAO RESGUARDO DEL C. AGROPECUARIO DEL GOBIERNO LOCAL DE CALABANGEN, PANGASINAN
54-1417	CHAIR	020002112001	PIECE	WELLS	MODEL VARIAN	01120010	2002	\$	42,000.00	SAO RESGUARDO DEL C. AGROPECUARIO DEL GOBIERNO LOCAL DE CALABANGEN, PANGASINAN
54-1418	CHAIR	020002112001	PIECE	WELLS	MODEL VARIAN	01120010	2002	\$	42,000.00	SAO RESGUARDO DEL C. AGROPECUARIO DEL GOBIERNO LOCAL DE CALABANGEN, PANGASINAN
54-1419	CHAIR	020002112001	PIECE	WELLS	MODEL VARIAN	01120010	2002	\$	42,000.00	SAO RESGUARDO DEL C. AGROPECUARIO DEL GOBIERNO LOCAL DE CALABANGEN, PANGASINAN
54-1420	CHAIR	020002112001	PIECE	WELLS	MODEL VARIAN	01120010	2002	\$	42,000.00	SAO RESGUARDO DEL C. AGROPECUARIO DEL GOBIERNO LOCAL DE CALABANGEN, PANGASINAN

Director: *[Signature]*
 Director: *[Signature]*
 Director: *[Signature]*

Director: *[Signature]*
 Director: *[Signature]*
 Director: *[Signature]*

Director: *[Signature]*
 Director: *[Signature]*
 Director: *[Signature]*

Director: *[Signature]*
 Director: *[Signature]*
 Director: *[Signature]*

0055375

INVENTARIO DE MOBILIARIO Y EQUIPO (TODOS)

ITEMS	PROVEEDOR	CANTIDAD	UNIDAD	DESCRIPCION	VALOR UNITARIO	TOTAL	FECHA DE ADQUISICION	ESTADO	USUARIO	DEPARTAMENTO	TIPO DE BIEN
534481	TOPICTA	30	UNIDAD	PLASTICO BLENDO	20000.00	600000.00	2017	En Uso
534482	TOPICTA	30	UNIDAD	PLASTICO BLENDO	20000.00	600000.00	2017	En Uso
534483	TOPICTA	30	UNIDAD	PLASTICO BLENDO	20000.00	600000.00	2017	En Uso
534484	TOPICTA	30	UNIDAD	PLASTICO BLENDO	20000.00	600000.00	2017	En Uso
534485	TOPICTA	30	UNIDAD	PLASTICO BLENDO	20000.00	600000.00	2017	En Uso
534486	TOPICTA	30	UNIDAD	PLASTICO BLENDO	20000.00	600000.00	2017	En Uso
534487	TOPICTA	30	UNIDAD	PLASTICO BLENDO	20000.00	600000.00	2017	En Uso
534488	TOPICTA	30	UNIDAD	PLASTICO BLENDO	20000.00	600000.00	2017	En Uso
534489	TOPICTA	30	UNIDAD	PLASTICO BLENDO	20000.00	600000.00	2017	En Uso
534490	TOPICTA	30	UNIDAD	PLASTICO BLENDO	20000.00	600000.00	2017	En Uso
534491	TOPICTA	30	UNIDAD	PLASTICO BLENDO	20000.00	600000.00	2017	En Uso
534492	TOPICTA	30	UNIDAD	PLASTICO BLENDO	20000.00	600000.00	2017	En Uso
534493	TOPICTA	30	UNIDAD	PLASTICO BLENDO	20000.00	600000.00	2017	En Uso
534494	TOPICTA	30	UNIDAD	PLASTICO BLENDO	20000.00	600000.00	2017	En Uso
534495	TOPICTA	30	UNIDAD	PLASTICO BLENDO	20000.00	600000.00	2017	En Uso
534496	TOPICTA	30	UNIDAD	PLASTICO BLENDO	20000.00	600000.00	2017	En Uso
534497	TOPICTA	30	UNIDAD	PLASTICO BLENDO	20000.00	600000.00	2017	En Uso
534498	TOPICTA	30	UNIDAD	PLASTICO BLENDO	20000.00	600000.00	2017	En Uso
534499	TOPICTA	30	UNIDAD	PLASTICO BLENDO	20000.00	600000.00	2017	En Uso
534500	TOPICTA	30	UNIDAD	PLASTICO BLENDO	20000.00	600000.00	2017	En Uso

HECTOR VILLANUEVA MORALES
PRESIDENTE

VICTORIANO MENDOZA ZAMALA
TESORERO

MARCELO CORTEZ KOLA
SINDICO



6003313

PLIJAPAN

INVENTARIO DE MOBILIARIO Y EQUIPO (TODOS)

565407	RADIO BASE	0000000000115	KENWOOD	K-7302	9120098	PLASTICO	PLASTICO	13000011	1302	\$	15,703.88	RADIO BASE 5 ELIJO TRAVUL PAS	*** Se requiere ***
565407	RADIO BASE	0000000000115	KENWOOD	T-7302	9120098	PLASTICO	PLASTICO	13000011	1302	\$	6,753.88	RADIO GASE 5 RANCHERIA EL GOLFO	*** Se requiere ***
565407	RADIO BASE	0000000000115	KENWOOD	T-7302	9120098	PLASTICO	PLASTICO	13000011	1302	\$	16,753.88	RADIO BASE 9 ELIJO LA CONCORDIA	*** Se requiere ***
565407	RADIO BASE	0000000000115	KENWOOD	T-7302 VHF COM ANTENA SYS 500	9120098	METAL Y TECOL	TECNOLOGIA	29000019	4499 304	\$	15,201.80	RADIO REGULARMO DEL PERSONAL DE PROTECCION CIVIL ASIGNADO ELIJO ANTLUACION COAHUILA	MORALES MONS MARTIN
565407	RADIO BASE	0000000000115	KENWOOD	K-7302 50W VHF ANTENA SYS	0861126	ACORSE	PERFIL	29000019	MMV 204	\$	15,201.60	RADIO REGULARMO DE PERSONAL DE PROTECCION CIVIL ASIGNADO RANCHERIA COAHUILA	MORALES MONS MARTIN
565407	RADIO BASE	0000000000115	KENWOOD	T-7302 VHF COM ANTENA SYS 500	9120098	ACORSE	PERFIL	29000019	MMV 204	\$	15,381.50	RADIO REGULARMO DE PERSONAL DE PROTECCION CIVIL ASIGNADO ELIJO PLUMBE AVILA	MORALES MONS MARTIN
565407	RADIO BASE	0000000000115	KENWOOD	T-7302 VHF COM ANTENA SYS 500	9120098	ACORSE	PERFIL	29000019	MMV 204	\$	15,201.80	RADIO REGULARMO DE PERSONAL DE PROTECCION CIVIL ASIGNADO RANCHERIA COAHUILA	MORALES MONS MARTIN
565407	RADIO BASE	0000000000115	KENWOOD	T-7302 VHF COM ANTENA SYS 500	9120098	ACORSE	PERFIL	29000019	MMV 204	\$	15,201.60	RADIO REGULARMO DE PERSONAL DE PROTECCION CIVIL ASIGNADO RANCHERIA COAHUILA	MORALES MONS MARTIN
565407	RADIO BASE	0000000000115	KENWOOD	T-7302 VHF COM ANTENA SYS 500	9120098	METAL Y TECOL	TECNOLOGIA	29000019	MMV 204	\$	15,381.50	RADIO REGULARMO DE PERSONAL DE PROTECCION CIVIL ASIGNADO ELIJO LA UNIDAD NUEVE	MORALES MONS MARTIN
565407	RADIO BASE	0000000000115	KENWOOD	T-7302 VHF COM ANTENA SYS 500	9120098	METAL Y TECOL	TECNOLOGIA	29000019	MMV 204	\$	15,381.50	RADIO REGULARMO DE PERSONAL DE PROTECCION CIVIL ASIGNADO ELIJO LA UNIDAD NUEVE	MORALES MONS MARTIN
565407	RADIO BASE	0000000000115	KENWOOD	T-7302 VHF COM ANTENA SYS 500	9120098	METAL Y TECOL	TECNOLOGIA	29000019	MMV 204	\$	15,381.50	RADIO REGULARMO DE PERSONAL DE PROTECCION CIVIL ASIGNADO ELIJO LA UNIDAD NUEVE	MORALES MONS MARTIN
565407	RADIO BASE	0000000000115	KENWOOD	T-7302 VHF COM ANTENA SYS 500	9120098	METAL Y TECOL	TECNOLOGIA	29000019	MMV 204	\$	15,381.50	RADIO REGULARMO DE PERSONAL DE PROTECCION CIVIL ASIGNADO ELIJO LA UNIDAD NUEVE	MORALES MONS MARTIN
565407	RADIO BASE	0000000000115	KENWOOD	T-7302 VHF COM ANTENA SYS 500	9120098	METAL Y TECOL	TECNOLOGIA	29000019	MMV 204	\$	15,381.50	RADIO REGULARMO DE PERSONAL DE PROTECCION CIVIL ASIGNADO ELIJO LA UNIDAD NUEVE	MORALES MONS MARTIN
565407	RADIO BASE	0000000000115	KENWOOD	T-7302 VHF COM ANTENA SYS 500	9120098	METAL Y TECOL	TECNOLOGIA	29000019	MMV 204	\$	15,381.50	RADIO REGULARMO DE PERSONAL DE PROTECCION CIVIL ASIGNADO ELIJO LA UNIDAD NUEVE	MORALES MONS MARTIN
565407	RADIO BASE	0000000000115	KENWOOD	T-7302 VHF COM ANTENA SYS 500	9120098	METAL Y TECOL	TECNOLOGIA	29000019	MMV 204	\$	15,381.50	RADIO REGULARMO DE PERSONAL DE PROTECCION CIVIL ASIGNADO ELIJO LA UNIDAD NUEVE	MORALES MONS MARTIN
565407	RADIO BASE	0000000000115	KENWOOD	T-7302 VHF COM ANTENA SYS 500	9120098	METAL Y TECOL	TECNOLOGIA	29000019	MMV 204	\$	15,381.50	RADIO REGULARMO DE PERSONAL DE PROTECCION CIVIL ASIGNADO ELIJO LA UNIDAD NUEVE	MORALES MONS MARTIN
565407	RADIO BASE	0000000000115	KENWOOD	T-7302 VHF COM ANTENA SYS 500	9120098	METAL Y TECOL	TECNOLOGIA	29000019	MMV 204	\$	15,381.50	RADIO REGULARMO DE PERSONAL DE PROTECCION CIVIL ASIGNADO ELIJO LA UNIDAD NUEVE	MORALES MONS MARTIN
565407	RADIO BASE	0000000000115	KENWOOD	T-7302 VHF COM ANTENA SYS 500	9120098	METAL Y TECOL	TECNOLOGIA	29000019	MMV 204	\$	15,381.50	RADIO REGULARMO DE PERSONAL DE PROTECCION CIVIL ASIGNADO ELIJO LA UNIDAD NUEVE	MORALES MONS MARTIN
565407	RADIO BASE	0000000000115	KENWOOD	T-7302 VHF COM ANTENA SYS 500	9120098	METAL Y TECOL	TECNOLOGIA	29000019	MMV 204	\$	15,381.50	RADIO REGULARMO DE PERSONAL DE PROTECCION CIVIL ASIGNADO ELIJO LA UNIDAD NUEVE	MORALES MONS MARTIN
565407	RADIO BASE	0000000000115	KENWOOD	T-7302 VHF COM ANTENA SYS 500	9120098	METAL Y TECOL	TECNOLOGIA	29000019	MMV 204	\$	15,381.50	RADIO REGULARMO DE PERSONAL DE PROTECCION CIVIL ASIGNADO ELIJO LA UNIDAD NUEVE	MORALES MONS MARTIN

P = candidato
 HECTOR MENENDES MASCAREÑO
 PRESIDENTE

H. AUTORIDAD CONSTITUCIONAL
 VICTORIANO MENDEL ZAVALA
 PRESIDENTE

SECRETARIO
 WANDA CORTIZ RUIZ

SINDICO
 WANDA CORTIZ RUIZ

SECRETARIA GENERAL
 WANDA CORTIZ RUIZ



000308

000308

INVENTARIO DE MOBILIARIO Y EQUIPO TODOS

Item No.	Descripción	Cantidad	Marca	Modelo	Valor Unitario	Valor Total	Observaciones
58-5-001	MAQUINA RAYON	01	SHARP	RF-2010	15,000.00	15,000.00	MAQUINA RAYON SHARP
58-5-002	MAQUINA RAYON	01	SHARP	RF-2010	15,000.00	15,000.00	MAQUINA RAYON SHARP
58-5-003	MAQUINA RAYON	01	SHARP	RF-2010	15,000.00	15,000.00	MAQUINA RAYON SHARP
58-5-004	MAQUINA RAYON	01	SHARP	RF-2010	15,000.00	15,000.00	MAQUINA RAYON SHARP
58-5-005	MAQUINA RAYON	01	SHARP	RF-2010	15,000.00	15,000.00	MAQUINA RAYON SHARP
58-5-006	MAQUINA RAYON	01	SHARP	RF-2010	15,000.00	15,000.00	MAQUINA RAYON SHARP
58-5-007	MAQUINA RAYON	01	SHARP	RF-2010	15,000.00	15,000.00	MAQUINA RAYON SHARP
58-5-008	MAQUINA RAYON	01	SHARP	RF-2010	15,000.00	15,000.00	MAQUINA RAYON SHARP
58-5-009	MAQUINA RAYON	01	SHARP	RF-2010	15,000.00	15,000.00	MAQUINA RAYON SHARP
58-5-010	MAQUINA RAYON	01	SHARP	RF-2010	15,000.00	15,000.00	MAQUINA RAYON SHARP
58-5-011	MAQUINA RAYON	01	SHARP	RF-2010	15,000.00	15,000.00	MAQUINA RAYON SHARP
58-5-012	MAQUINA RAYON	01	SHARP	RF-2010	15,000.00	15,000.00	MAQUINA RAYON SHARP
58-5-013	MAQUINA RAYON	01	SHARP	RF-2010	15,000.00	15,000.00	MAQUINA RAYON SHARP
58-5-014	MAQUINA RAYON	01	SHARP	RF-2010	15,000.00	15,000.00	MAQUINA RAYON SHARP
58-5-015	MAQUINA RAYON	01	SHARP	RF-2010	15,000.00	15,000.00	MAQUINA RAYON SHARP
58-5-016	MAQUINA RAYON	01	SHARP	RF-2010	15,000.00	15,000.00	MAQUINA RAYON SHARP
58-5-017	MAQUINA RAYON	01	SHARP	RF-2010	15,000.00	15,000.00	MAQUINA RAYON SHARP
58-5-018	MAQUINA RAYON	01	SHARP	RF-2010	15,000.00	15,000.00	MAQUINA RAYON SHARP
58-5-019	MAQUINA RAYON	01	SHARP	RF-2010	15,000.00	15,000.00	MAQUINA RAYON SHARP
58-5-020	MAQUINA RAYON	01	SHARP	RF-2010	15,000.00	15,000.00	MAQUINA RAYON SHARP

HECTOR MENENDES MARCILLINO
PRESIDENTE

VICTORIA ESPINOZA ZAVALA
TESORERO

RAMONA CORTES RUIZ
SECRETARIO

0000010

2020

PHILIPPINES INVENTORY OF MOBILIARIES & EQUIPMENTS

PHILIPPINES

Fecha Impresión: 23 / 04 / 2020

Página: 59 / 88

Item No.	Description	Quantity	Unit	Brand/Model	Acquisition Date	Original Value	Current Value	Remarks
55-201	SAPO YONI	0000000000	MOTOROLA	DEF 450	1979-04-10	15,156.42	15,156.42	MOTOROLA SAPO YONI DEF 450
55-202	SAPO YONI	0000000000	MOTOROLA	DEF 450	1979-04-10	15,156.42	15,156.42	MOTOROLA SAPO YONI DEF 450
55-203	SAPO YONI	0000000000	MOTOROLA	DEF 450	1979-04-10	15,156.42	15,156.42	MOTOROLA SAPO YONI DEF 450
55-204	SAPO YONI	0000000000	MOTOROLA	DEF 450	1979-04-10	15,156.42	15,156.42	MOTOROLA SAPO YONI DEF 450
55-205	SAPO YONI	0000000000	MOTOROLA	DEF 450	1979-04-10	15,156.42	15,156.42	MOTOROLA SAPO YONI DEF 450
55-206	SAPO YONI	0000000000	MOTOROLA	DEF 450	1979-04-10	15,156.42	15,156.42	MOTOROLA SAPO YONI DEF 450
55-207	SAPO YONI	0000000000	MOTOROLA	DEF 450	1979-04-10	15,156.42	15,156.42	MOTOROLA SAPO YONI DEF 450
55-208	SAPO YONI	0000000000	MOTOROLA	DEF 450	1979-04-10	15,156.42	15,156.42	MOTOROLA SAPO YONI DEF 450
55-209	SAPO YONI	0000000000	MOTOROLA	DEF 450	1979-04-10	15,156.42	15,156.42	MOTOROLA SAPO YONI DEF 450
55-210	SAPO YONI	0000000000	MOTOROLA	DEF 450	1979-04-10	15,156.42	15,156.42	MOTOROLA SAPO YONI DEF 450

0 - Original Base

1 - Original Base

2 - Original Base

3 - Original Base

HECTOR MENDEZ RAMA DELA CRUZ

VICTORIANO MENDEZ RAMA

WILSON CORTEZ RAMA

PRESIDENTE

ASOCIADO

SINDICO

000001

000001

REPUBLICA FILIPINA

GOBIERNO LOCAL

GOBIERNO LOCAL

GOBIERNO LOCAL

GOBIERNO LOCAL

GOBIERNO LOCAL

GOBIERNO LOCAL

PLIJIAPAN

INVENTARIO DE MOBILIARIO Y EQUIPO (TODOS)

5-6-028	RAJON MOVL	00000000000000000000	MOTOROLA	000-450	7201802000	METAL Y TERCER	0205-2018	FORMA A995	\$	16,156.48	RAJON PORTATIL ANALOGICO-DIGITAL MARCA MOTOROLA MODELO DEF-450 INCLUDE ANTENA, BATERIA, CARGADOR DE ESCRITORIO, CONNET. CUP Y MANUAL DEL USUARIO. 1022	*** Si Requiere ***
5-6-028	RAJON MOVL	00000000000000000000	MOTOROLA	000-450	7201802000	METAL Y TERCER	0205-2018	FORMA A995	\$	16,156.48	RAJON PORTATIL ANALOGICO-DIGITAL MARCA MOTOROLA MODELO DEF-450 INCLUDE ANTENA, BATERIA, CARGADOR DE ESCRITORIO, CONNET. CUP Y MANUAL DEL USUARIO. 1022	*** Si Requiere ***
5-6-028	RAJON MOVL	00000000000000000000	MOTOROLA	000-450	7201802000	METAL Y TERCER	0205-2018	FORMA A995	\$	16,156.48	RAJON PORTATIL ANALOGICO-DIGITAL MARCA MOTOROLA MODELO DEF-450 INCLUDE ANTENA, BATERIA, CARGADOR DE ESCRITORIO, CONNET. CUP Y MANUAL DEL USUARIO. 1022	*** Si Requiere ***
5-6-028	RAJON MOVL	00000000000000000000	MOTOROLA	000-450	7201802000	METAL Y TERCER	0205-2018	FORMA A995	\$	16,156.48	RAJON PORTATIL ANALOGICO-DIGITAL MARCA MOTOROLA MODELO DEF-450 INCLUDE ANTENA, BATERIA, CARGADOR DE ESCRITORIO, CONNET. CUP Y MANUAL DEL USUARIO. 1022	*** Si Requiere ***

D = Comodato Usado

RA Candidato Recibido
2018-2021

RA Presidente de la Institucion
2018-2021

HECTOR MENEZES MARCELINO

VICTORIANO MENDEZ ZAVALLA

MARCO CORTES ROIZ

RA Candidato Recibido
2018-2021

RA Presidente de la Institucion
2018-2021

PRESIDENTE

TESORERO

SINDICO

RA Candidato Recibido
2018-2021

RA Presidente de la Institucion
2018-2021

600311

PLANILIA PLAN DE MOBILIARIO Y EQUIPO (TODOS)

CLASIFICACION	DESCRIPCION	CANTIDAD	UNIDAD	IMPORTE UNITARIO	TOTAL	FECHA DE INICIO	FECHA DE TERMINACION	PROYECTO	IMPORTE	FECHA DE INICIO	FECHA DE TERMINACION	DESCRIPCION	IMPORTE
556-28	MOBILIO	10	UNIDAD	10000	100000	01/01/2018	31/12/2018	PROYECTO DE RECONSTRUCCION DEL COMPLEJO TURISTICO DE LA SIERRA DE LA SIERRA	100000	01/01/2018	31/12/2018	MATERIAL PARA OFICINA	100000
556-28	MOBILIO	10	UNIDAD	10000	100000	01/01/2018	31/12/2018	PROYECTO DE RECONSTRUCCION DEL COMPLEJO TURISTICO DE LA SIERRA DE LA SIERRA	100000	01/01/2018	31/12/2018	MATERIAL PARA OFICINA	100000
556-28	MOBILIO	10	UNIDAD	10000	100000	01/01/2018	31/12/2018	PROYECTO DE RECONSTRUCCION DEL COMPLEJO TURISTICO DE LA SIERRA DE LA SIERRA	100000	01/01/2018	31/12/2018	MATERIAL PARA OFICINA	100000
556-28	MOBILIO	10	UNIDAD	10000	100000	01/01/2018	31/12/2018	PROYECTO DE RECONSTRUCCION DEL COMPLEJO TURISTICO DE LA SIERRA DE LA SIERRA	100000	01/01/2018	31/12/2018	MATERIAL PARA OFICINA	100000
556-28	MOBILIO	10	UNIDAD	10000	100000	01/01/2018	31/12/2018	PROYECTO DE RECONSTRUCCION DEL COMPLEJO TURISTICO DE LA SIERRA DE LA SIERRA	100000	01/01/2018	31/12/2018	MATERIAL PARA OFICINA	100000

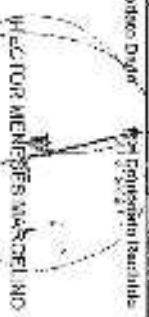

COMODORO DIEGO FERNANDEZ ARELLANO
PRESIDENTE

VICTORIANO FERNANDEZ ZAVALLA
PRESIDENTE

AMANDA CORTES RUIZ
SINDICO

SECRETARIA GENERAL
ROSARIO GONZALEZ

PHILIPPINES
INVENTARIO DE MOBILIARIO Y EQUIPO (TODOS)

ESQUEMA	PAÑO O MARCA	DESCRIPCIÓN	UNIDAD	FECHA	TIPO	VALOR	CONDICIÓN	CANTIDAD	VALOR	DESCRIPCIÓN	CONDICIÓN
55-6-028	PAÑO O MARCA	COMPUTERIZADO	INTERNA	1994/06/27	METAL Y PLASTICO	20,000.00	5	25,000.00	5	RAMO PORTATIL ASALMADO DIGITAL SIN GPS MARCA HUILEX MODELO PD-7000 NO USE ANTENA, BATERIA BLANCA MANUAL DEL USUARIO Y PROGRAMACION DE GARANTIA DE RADIO Y ABO EN ACCESORIOS CONTRA DIFECTO DE FABRICACION 56	56 Sin Resguardo
55-6-028	PAÑO O MARCA	COMPUTERIZADO	INTERNA	1994/06/27	METAL Y PLASTICO	20,000.00	5	25,000.00	5	RAMO PORTATIL ASALMADO DIGITAL SIN GPS MARCA HUILEX MODELO PD-7000 NO USE ANTENA, BATERIA BLANCA MANUAL DEL USUARIO Y PROGRAMACION DE GARANTIA DE RADIO Y ABO EN ACCESORIOS CONTRA DIFECTO DE FABRICACION 56	56 Sin Resguardo
55-6-028	PAÑO O MARCA	COMPUTERIZADO	INTERNA	1994/06/27	METAL Y PLASTICO	20,000.00	5	25,000.00	5	RAMO PORTATIL ASALMADO DIGITAL SIN GPS MARCA HUILEX MODELO PD-7000 NO USE ANTENA, BATERIA BLANCA MANUAL DEL USUARIO Y PROGRAMACION DE GARANTIA DE RADIO Y ABO EN ACCESORIOS CONTRA DIFECTO DE FABRICACION 56	56 Sin Resguardo
55-6-028	PAÑO O MARCA	COMPUTERIZADO	INTERNA	1994/06/27	METAL Y PLASTICO	20,000.00	5	25,000.00	5	RAMO PORTATIL ASALMADO DIGITAL SIN GPS MARCA HUILEX MODELO PD-7000 NO USE ANTENA, BATERIA BLANCA MANUAL DEL USUARIO Y PROGRAMACION DE GARANTIA DE RADIO Y ABO EN ACCESORIOS CONTRA DIFECTO DE FABRICACION 56	56 Sin Resguardo
55-6-028	PAÑO O MARCA	COMPUTERIZADO	INTERNA	1994/06/27	METAL Y PLASTICO	20,000.00	5	25,000.00	5	RAMO PORTATIL ASALMADO DIGITAL SIN GPS MARCA HUILEX MODELO PD-7000 NO USE ANTENA, BATERIA BLANCA MANUAL DEL USUARIO Y PROGRAMACION DE GARANTIA DE RADIO Y ABO EN ACCESORIOS CONTRA DIFECTO DE FABRICACION 56	56 Sin Resguardo

Comandante
R. Comandante Receptor
HECTOR MENENDES MARCELINEO
PRESIDENTE

Victoriano Almenarez Zamala
VICARIO
VICARIO

AYUDA CORTEZANA
SINDICO

BRONZILLO ANTONIO
E. ALBERTO ANTONIO
F. ALBERTO ANTONIO
30/04/2020



PIJLJAPAN

INVENTARIO DE MOBILIARIO Y EQUIPO (TODOS)

CÓDIGO	REGIONAL	UNIDAD PRES	POSTERA	POBISG	DETA Y FNOB	202000000	PRTY 4000	\$	21545.51	RAMONPOR 011	50	Resguardo
6643000	RAMONPOR	COMUNICACIONES	INTERNA	POBISG	METAL Y FERRO	020000000	547412500	\$	27546.83	RAMONPOR 011 VALDOROS DIGITAL MARCA PANTALLA 22" 2560X INCLUDE PROGRAMACION CALFAS BATERIA RECARGABLEA EN EL FUND. CARGADOR CHARGER MATERIA PLASTICO, 30 CLIP 8071 115	50	Resguardo
6643000	RAMONPOR	COMUNICACIONES	INTERNA	POBISG	METAL Y FERRO	020000010	547412500	\$	27546.83	RAMONPOR 011 VALDOROS DIGITAL MARCA PANTALLA 22" 2560X INCLUDE PROGRAMACION BATERIA BATERIA RECARGABLEA EN EL FUND. CARGADOR CHARGER MATERIA PLASTICO, 30 CLIP 8071 220	50	Resguardo
6643000	RAMONPOR	COMUNICACIONES	INTERNA	POBISG	METAL Y FERRO	020000010	547412500	\$	27546.83	RAMONPOR 011 VALDOROS DIGITAL MARCA PANTALLA 22" 2560X INCLUDE PROGRAMACION BATERIA BATERIA RECARGABLEA EN EL FUND. CARGADOR CHARGER MATERIA PLASTICO, 30 CLIP 8071 220	50	Resguardo
6643000	RAMONPOR	COMUNICACIONES	INTERNA	POBISG	METAL Y FERRO	020000010	547412500	\$	27546.83	RAMONPOR 011 VALDOROS DIGITAL MARCA PANTALLA 22" 2560X INCLUDE PROGRAMACION BATERIA BATERIA RECARGABLEA EN EL FUND. CARGADOR CHARGER MATERIA PLASTICO, 30 CLIP 8071 220	50	Resguardo
6643000	RAMONPOR	COMUNICACIONES	INTERNA	POBISG	METAL Y FERRO	020000010	547412500	\$	27546.83	RAMONPOR 011 VALDOROS DIGITAL MARCA PANTALLA 22" 2560X INCLUDE PROGRAMACION BATERIA BATERIA RECARGABLEA EN EL FUND. CARGADOR CHARGER MATERIA PLASTICO, 30 CLIP 8071 220	50	Resguardo
6643000	RAMONPOR	COMUNICACIONES	INTERNA	POBISG	METAL Y FERRO	020000010	547412500	\$	27546.83	RAMONPOR 011 VALDOROS DIGITAL MARCA PANTALLA 22" 2560X INCLUDE PROGRAMACION BATERIA BATERIA RECARGABLEA EN EL FUND. CARGADOR CHARGER MATERIA PLASTICO, 30 CLIP 8071 220	50	Resguardo
6643000	RAMONPOR	COMUNICACIONES	INTERNA	POBISG	METAL Y FERRO	020000010	547412500	\$	27546.83	RAMONPOR 011 VALDOROS DIGITAL MARCA PANTALLA 22" 2560X INCLUDE PROGRAMACION BATERIA BATERIA RECARGABLEA EN EL FUND. CARGADOR CHARGER MATERIA PLASTICO, 30 CLIP 8071 220	50	Resguardo
6643000	RAMONPOR	COMUNICACIONES	INTERNA	POBISG	METAL Y FERRO	020000010	547412500	\$	27546.83	RAMONPOR 011 VALDOROS DIGITAL MARCA PANTALLA 22" 2560X INCLUDE PROGRAMACION BATERIA BATERIA RECARGABLEA EN EL FUND. CARGADOR CHARGER MATERIA PLASTICO, 30 CLIP 8071 220	50	Resguardo
6643000	RAMONPOR	COMUNICACIONES	INTERNA	POBISG	METAL Y FERRO	020000010	547412500	\$	27546.83	RAMONPOR 011 VALDOROS DIGITAL MARCA PANTALLA 22" 2560X INCLUDE PROGRAMACION BATERIA BATERIA RECARGABLEA EN EL FUND. CARGADOR CHARGER MATERIA PLASTICO, 30 CLIP 8071 220	50	Resguardo
6643000	RAMONPOR	COMUNICACIONES	INTERNA	POBISG	METAL Y FERRO	020000010	547412500	\$	27546.83	RAMONPOR 011 VALDOROS DIGITAL MARCA PANTALLA 22" 2560X INCLUDE PROGRAMACION BATERIA BATERIA RECARGABLEA EN EL FUND. CARGADOR CHARGER MATERIA PLASTICO, 30 CLIP 8071 220	50	Resguardo
6643000	RAMONPOR	COMUNICACIONES	INTERNA	POBISG	METAL Y FERRO	020000010	547412500	\$	27546.83	RAMONPOR 011 VALDOROS DIGITAL MARCA PANTALLA 22" 2560X INCLUDE PROGRAMACION BATERIA BATERIA RECARGABLEA EN EL FUND. CARGADOR CHARGER MATERIA PLASTICO, 30 CLIP 8071 220	50	Resguardo

1 - Consueño Pineda, R. y Consueño Roldán
 DIRECTOR GENERAL DE OPERACIONES
 VICEDIRECTOR GENERAL DE OPERACIONES
 DIRECTOR GENERAL DE OPERACIONES
 DIRECTOR GENERAL DE OPERACIONES
 VICEDIRECTOR GENERAL DE OPERACIONES
 VICEDIRECTOR GENERAL DE OPERACIONES

RAMONPOR
 VICEDIRECTOR GENERAL DE OPERACIONES
 VICEDIRECTOR GENERAL DE OPERACIONES
 VICEDIRECTOR GENERAL DE OPERACIONES
 VICEDIRECTOR GENERAL DE OPERACIONES

RAMONPOR
 VICEDIRECTOR GENERAL DE OPERACIONES
 VICEDIRECTOR GENERAL DE OPERACIONES
 VICEDIRECTOR GENERAL DE OPERACIONES
 VICEDIRECTOR GENERAL DE OPERACIONES

RAMONPOR
 VICEDIRECTOR GENERAL DE OPERACIONES
 VICEDIRECTOR GENERAL DE OPERACIONES
 VICEDIRECTOR GENERAL DE OPERACIONES
 VICEDIRECTOR GENERAL DE OPERACIONES

PIJIJAPAN

ANUARIO DE MOBILIARIO Y EQUIPO (TODOS)

CODIGO	DESCRIPCION	CANTIDAD	VALOR UNITARIO	VALOR TOTAL	FECHA DE ADQUISICION	FECHA DE VENCIMIENTO	ESTADO	DEPARTAMENTO	PROYECTO	FECHA DE INICIO	FECHA DE FIN	ESTADO
56-5003	MT DE RADIO BASE	00000001	15000000	15000000	15/08/19	15/08/19	En uso
56-5003	MT DE RADIO BASE	00000001	15000000	15000000	15/08/19	15/08/19	En uso
56-5003	MT DE RADIO BASE	00000001	15000000	15000000	15/08/19	15/08/19	En uso
56-5003	MT DE RADIO BASE	00000001	15000000	15000000	15/08/19	15/08/19	En uso
56-5003	MT DE RADIO BASE	00000001	15000000	15000000	15/08/19	15/08/19	En uso
56-5003	MT DE RADIO BASE	00000001	15000000	15000000	15/08/19	15/08/19	En uso
56-5003	MT DE RADIO BASE	00000001	15000000	15000000	15/08/19	15/08/19	En uso
56-5003	MT DE RADIO BASE	00000001	15000000	15000000	15/08/19	15/08/19	En uso
56-5003	MT DE RADIO BASE	00000001	15000000	15000000	15/08/19	15/08/19	En uso
56-5003	MT DE RADIO BASE	00000001	15000000	15000000	15/08/19	15/08/19	En uso

SECTOR FINANCIERO MANUELINO

VICERRECTOR GENERAL

SINDICO

...

Presidente

...

...

...

PHILIPPAN

INVENTARIO DE MOBILIARIO Y EQUIPO (TODOS)

Fecha Impresión: 23 / 04 / 2020

Página: 05 / 09

NO. DE INVENTARIO	DESCRIPCIÓN DEL BIEN	CANTIDAD	UNIDAD	VALOR UNITARIO	VALOR TOTAL	FECHA DE ADQUISICIÓN	TIPO DE BIEN	ESTADO	USUARIO	UBICACIÓN	OTROS DATOS
546-103	KIT DE RADIO BASE	1	UNIDAD	16,211.80	16,211.80	2019-04-19	Equipo	Activo	Comandante	Comando	PROTECCIÓN CIVIL COMPLENTE DE FUERZAS ARMADAS
546-104	KIT DE RADIO BASE	1	UNIDAD	16,211.80	16,211.80	2019-04-19	Equipo	Activo	Comandante	Comando	PROTECCIÓN CIVIL COMPLENTE DE FUERZAS ARMADAS
546-105	KIT DE RADIO BASE	1	UNIDAD	16,211.80	16,211.80	2019-04-19	Equipo	Activo	Comandante	Comando	PROTECCIÓN CIVIL COMPLENTE DE FUERZAS ARMADAS
546-106	KIT DE RADIO BASE	1	UNIDAD	16,211.80	16,211.80	2019-04-19	Equipo	Activo	Comandante	Comando	PROTECCIÓN CIVIL COMPLENTE DE FUERZAS ARMADAS
546-107	KIT DE RADIO BASE	1	UNIDAD	16,211.80	16,211.80	2019-04-19	Equipo	Activo	Comandante	Comando	PROTECCIÓN CIVIL COMPLENTE DE FUERZAS ARMADAS
546-108	KIT DE RADIO BASE	1	UNIDAD	16,211.80	16,211.80	2019-04-19	Equipo	Activo	Comandante	Comando	PROTECCIÓN CIVIL COMPLENTE DE FUERZAS ARMADAS
546-109	KIT DE RADIO BASE	1	UNIDAD	16,211.80	16,211.80	2019-04-19	Equipo	Activo	Comandante	Comando	PROTECCIÓN CIVIL COMPLENTE DE FUERZAS ARMADAS
546-110	KIT DE RADIO BASE	1	UNIDAD	16,211.80	16,211.80	2019-04-19	Equipo	Activo	Comandante	Comando	PROTECCIÓN CIVIL COMPLENTE DE FUERZAS ARMADAS
546-111	KIT DE RADIO BASE	1	UNIDAD	16,211.80	16,211.80	2019-04-19	Equipo	Activo	Comandante	Comando	PROTECCIÓN CIVIL COMPLENTE DE FUERZAS ARMADAS
546-112	KIT DE RADIO BASE	1	UNIDAD	16,211.80	16,211.80	2019-04-19	Equipo	Activo	Comandante	Comando	PROTECCIÓN CIVIL COMPLENTE DE FUERZAS ARMADAS
546-113	KIT DE RADIO BASE	1	UNIDAD	16,211.80	16,211.80	2019-04-19	Equipo	Activo	Comandante	Comando	PROTECCIÓN CIVIL COMPLENTE DE FUERZAS ARMADAS
546-114	KIT DE RADIO BASE	1	UNIDAD	16,211.80	16,211.80	2019-04-19	Equipo	Activo	Comandante	Comando	PROTECCIÓN CIVIL COMPLENTE DE FUERZAS ARMADAS
546-115	KIT DE RADIO BASE	1	UNIDAD	16,211.80	16,211.80	2019-04-19	Equipo	Activo	Comandante	Comando	PROTECCIÓN CIVIL COMPLENTE DE FUERZAS ARMADAS
546-116	KIT DE RADIO BASE	1	UNIDAD	16,211.80	16,211.80	2019-04-19	Equipo	Activo	Comandante	Comando	PROTECCIÓN CIVIL COMPLENTE DE FUERZAS ARMADAS
546-117	KIT DE RADIO BASE	1	UNIDAD	16,211.80	16,211.80	2019-04-19	Equipo	Activo	Comandante	Comando	PROTECCIÓN CIVIL COMPLENTE DE FUERZAS ARMADAS
546-118	KIT DE RADIO BASE	1	UNIDAD	16,211.80	16,211.80	2019-04-19	Equipo	Activo	Comandante	Comando	PROTECCIÓN CIVIL COMPLENTE DE FUERZAS ARMADAS
546-119	KIT DE RADIO BASE	1	UNIDAD	16,211.80	16,211.80	2019-04-19	Equipo	Activo	Comandante	Comando	PROTECCIÓN CIVIL COMPLENTE DE FUERZAS ARMADAS
546-120	KIT DE RADIO BASE	1	UNIDAD	16,211.80	16,211.80	2019-04-19	Equipo	Activo	Comandante	Comando	PROTECCIÓN CIVIL COMPLENTE DE FUERZAS ARMADAS

Comandante
VICENTE MENDOZA
VICENTE MENDOZA

Comandante
VICENTE MENDOZA
VICENTE MENDOZA

Comandante
VICENTE MENDOZA
VICENTE MENDOZA

Comandante
VICENTE MENDOZA
VICENTE MENDOZA

PRESIDENTE
VICENTE MENDOZA
VICENTE MENDOZA

PRESIDENTE
VICENTE MENDOZA
VICENTE MENDOZA

PRESIDENTE
VICENTE MENDOZA
VICENTE MENDOZA

PRESIDENTE
VICENTE MENDOZA
VICENTE MENDOZA

INVENTARIO DE MOBILIARIO Y EQUIPO (CONTINUOS)

PUEBLA P.A.N.

Fecha Impresión: 21 / 04 / 2020
Página: 65 / 69

CLASIF	ARTÍCULO	NÚMERO DE INVENTARIO	MARCA	MODELO	SERIE	MAT.	EDO. ACT.	FECHA DE ADQUISICIÓN	NÚM. DE FACT.	VALOR DE ADQUISICIÓN	CONSERVACIONES	RESERVADO POR
56-1101	MOTOCICLETA	000500021-002	MULTIFLEX	MONO 92		METAL	EXCEL	10/03/97	0473019	12,000.00	MOTOCICLETA DE 90CC DE 4 VES. S/N. UN. IMP. AREA. RUFFER MULT. MONO 92	30 Resguardo
56-1115	MOTOCICLETA	000500021-004	INDUSTRIAL	125 DE 10 CILINDROS		METAL Y FIBRA	EXCEL	06/07/98	075119-MA	14,000.00		30 Resguardo
56-1026	PSI. ALPHA	01007474-5-AT		PSI. ALPHA		ALUMINIO	EXCEL	10/03/98	04-04-04	1,200.00	PROTECTOR ENL. ESQUINAS DE ALUMINIO	30 Resguardo
56-1408	ESTAMPAS	000500021-008	SM	06118-9A		ALUMINIO	EXCEL	10/03/97	04-04-04	1,200.00	ESQUINAS TIPO DE ALUMINIO DE 40x40x40. PROBL. CAL	30 Resguardo
56-1408	ESTAMPAS	000500021-008	SM	06118-9A		METAL	EXCEL	10/03/98	04-04-04	2,000.00	PROTECTOR ENL. DE 100x100x20. ALUMINIO	30 Resguardo
56-19-20	DISEÑOS TÉCNICOS	000500021-132	HUSCARRIA	282		METAL Y FIBRA	EXCEL	10/03/99	04-04-04	15,000.00	PROTECTOR ENL. DE 100x100x20. ALUMINIO	30 Resguardo
56-19-20	MOTOCICLETA	000500021-001	YAMAHA	YAMAHA		METAL	EXCEL	10/03/98	008	8,500.00	MOTOR FUERA DE BORDA PROTECCIÓN ENL.	30 Resguardo

\$ 2,621,818.38

SOLO PATRIMONIO (INFERIOR A 70 UNIDADES DE MEDIDA Y ACTUALIZACIÓN)

CLASIF	ARTÍCULO	NÚMERO DE INVENTARIO	MARCA	MODELO	SERIE	MAT.	EDO. ACT.	FECHA DE ADQUISICIÓN	NÚM. DE FACT.	VALOR DE ADQUISICIÓN	CONSERVACIONES	RESERVADO POR
56-1402	ESCRI TORO	000500021-001				METAL	EXCEL	01/04/99	04	3,000.00	PAJO RESGUARDO DEL C. J. JOSÉ RIVERA. UNIDAD EN LA PROTECCIÓN ENL.	30 Resguardo
56-1404	ESCRI TORO	000500021-002				METAL	EXCEL	01/04/97	04	5,000.00	ESCRI TORO CON 2 CARPETAS	30 Resguardo
56-1407	SILLA	000500021-007				MATERIAL PLÁSTICO	EXCEL	01/04/99	03	200.00	PAJO RESGUARDO DEL C. LEONARDO LÓPEZ. UNIDAD EN LA PROTECCIÓN ENL.	30 Resguardo
56-1407	SILLA	000500021-008				METAL Y FIBRA	EXCEL	01/04/99	04	200.00	PAJO RESGUARDO DEL C. LEONARDO LÓPEZ. UNIDAD EN LA PROTECCIÓN ENL.	30 Resguardo
56-1407	SILLA	000500021-009				METAL Y FIBRA	EXCEL	01/04/99	03	200.00	PAJO RESGUARDO DEL C. LEONARDO LÓPEZ. UNIDAD EN LA PROTECCIÓN ENL.	30 Resguardo
56-1407	SILLA	000500021-010				METAL Y FIBRA	EXCEL	01/04/99	03	200.00	PAJO RESGUARDO DEL C. LEONARDO LÓPEZ. UNIDAD EN LA PROTECCIÓN ENL.	30 Resguardo
56-1407	SILLA	000500021-011				METAL Y FIBRA	EXCEL	01/04/99	03	200.00	PAJO RESGUARDO DEL C. LEONARDO LÓPEZ. UNIDAD EN LA PROTECCIÓN ENL.	30 Resguardo

D = Cantidad Base
H = Cantidad Actual

HECTOR M. JIMÉNEZ BARRAGÁN
PRESIDENTE

MICHAEL MENDEZ ZAVALA
TESORERO

MARIA CRISTINA RUIZ
SECRETARIA

SINDICO

00000000

00000000

PLUJIAPAN

INVENTARIO DE MOBILIARIO Y EQUIPO (TODOS)

CODIGO	DESCRIPCIÓN	CANTIDAD	VALOR UNITARIO	VALOR TOTAL	DEPARTAMENTO	USUARIO	ESTADO
64-100	BIENA	00700	2000000	14000000		SE	En posesión
64-100	SECRETARÍA	00300	3000000	9000000		SE	En adquisición
64-110	ESTRIBOS	00000	0000000	0		SE	En adquisición
64-110	SECRETARÍA	02000	2000000	4000000		SE	En posesión
64-110	SECRETARÍA	00000	0000000	0		SE	En posesión
64-110	SECRETARÍA	00000	0000000	0		SE	En posesión
64-110	SECRETARÍA	00000	0000000	0		SE	En posesión
64-110	SECRETARÍA	00000	0000000	0		SE	En posesión
64-110	SECRETARÍA	00000	0000000	0		SE	En posesión
64-110	SECRETARÍA	00000	0000000	0		SE	En posesión
64-110	SECRETARÍA	00000	0000000	0		SE	En posesión
64-110	SECRETARÍA	00000	0000000	0		SE	En posesión
64-110	SECRETARÍA	00000	0000000	0		SE	En posesión
64-110	SECRETARÍA	00000	0000000	0		SE	En posesión
64-110	SECRETARÍA	00000	0000000	0		SE	En posesión
64-110	SECRETARÍA	00000	0000000	0		SE	En posesión
64-110	SECRETARÍA	00000	0000000	0		SE	En posesión
64-110	SECRETARÍA	00000	0000000	0		SE	En posesión
64-110	SECRETARÍA	00000	0000000	0		SE	En posesión
64-110	SECRETARÍA	00000	0000000	0		SE	En posesión
64-110	SECRETARÍA	00000	0000000	0		SE	En posesión
64-110	SECRETARÍA	00000	0000000	0		SE	En posesión

HECTOR MENDOZA MARCHENCO

VICTORIA SANCHEZ ZAMORA

ANDREA CONTRERAS RUIZ

YOLANDA SANCHEZ

PRESIDENTE

SECRETARIO

CONTADOR

SECRETARIA



0 = Omitido Data
= Omitido Descripción

**PHILIPPAN
INVENTARIO DE MOBILIARIO Y EQUIPO(TODOS)**

NO.	DESCRIPCIÓN DE BIENES	CANTIDAD	UNIDAD	VALOR UNITARIO	VALOR TOTAL	FECHA DE ADQUISICIÓN	TIPO DE BIEN	USUARIO	ESTADO
51-001	BIEN DE SERVICIO	001	UNIDAD	1750.00	1750.00	2016	PLASTICO	DR. JOSE P. MENDOZA	En Requirido
51-002	BIEN DE SERVICIO	001	UNIDAD	1750.00	1750.00	2016	PLASTICO	DR. JOSE P. MENDOZA	En Requirido
51-003	BIEN DE SERVICIO	001	UNIDAD	1750.00	1750.00	2016	PLASTICO	DR. JOSE P. MENDOZA	En Requirido
51-004	BIEN DE SERVICIO	001	UNIDAD	1750.00	1750.00	2016	PLASTICO	DR. JOSE P. MENDOZA	En Requirido
51-005	BIEN DE SERVICIO	001	UNIDAD	1750.00	1750.00	2016	PLASTICO	DR. JOSE P. MENDOZA	En Requirido
51-006	BIEN DE SERVICIO	001	UNIDAD	1750.00	1750.00	2016	PLASTICO	DR. JOSE P. MENDOZA	En Requirido
51-007	BIEN DE SERVICIO	001	UNIDAD	1750.00	1750.00	2016	PLASTICO	DR. JOSE P. MENDOZA	En Requirido
51-008	BIEN DE SERVICIO	001	UNIDAD	1750.00	1750.00	2016	PLASTICO	DR. JOSE P. MENDOZA	En Requirido
51-009	BIEN DE SERVICIO	001	UNIDAD	1750.00	1750.00	2016	PLASTICO	DR. JOSE P. MENDOZA	En Requirido
51-010	BIEN DE SERVICIO	001	UNIDAD	1750.00	1750.00	2016	PLASTICO	DR. JOSE P. MENDOZA	En Requirido
51-011	BIEN DE SERVICIO	001	UNIDAD	1750.00	1750.00	2016	PLASTICO	DR. JOSE P. MENDOZA	En Requirido
51-012	BIEN DE SERVICIO	001	UNIDAD	1750.00	1750.00	2016	PLASTICO	DR. JOSE P. MENDOZA	En Requirido
51-013	BIEN DE SERVICIO	001	UNIDAD	1750.00	1750.00	2016	PLASTICO	DR. JOSE P. MENDOZA	En Requirido
51-014	BIEN DE SERVICIO	001	UNIDAD	1750.00	1750.00	2016	PLASTICO	DR. JOSE P. MENDOZA	En Requirido
51-015	BIEN DE SERVICIO	001	UNIDAD	1750.00	1750.00	2016	PLASTICO	DR. JOSE P. MENDOZA	En Requirido
51-016	BIEN DE SERVICIO	001	UNIDAD	1750.00	1750.00	2016	PLASTICO	DR. JOSE P. MENDOZA	En Requirido
51-017	BIEN DE SERVICIO	001	UNIDAD	1750.00	1750.00	2016	PLASTICO	DR. JOSE P. MENDOZA	En Requirido
51-018	BIEN DE SERVICIO	001	UNIDAD	1750.00	1750.00	2016	PLASTICO	DR. JOSE P. MENDOZA	En Requirido
51-019	BIEN DE SERVICIO	001	UNIDAD	1750.00	1750.00	2016	PLASTICO	DR. JOSE P. MENDOZA	En Requirido
51-020	BIEN DE SERVICIO	001	UNIDAD	1750.00	1750.00	2016	PLASTICO	DR. JOSE P. MENDOZA	En Requirido
51-021	BIEN DE SERVICIO	001	UNIDAD	1750.00	1750.00	2016	PLASTICO	DR. JOSE P. MENDOZA	En Requirido
51-022	BIEN DE SERVICIO	001	UNIDAD	1750.00	1750.00	2016	PLASTICO	DR. JOSE P. MENDOZA	En Requirido
51-023	BIEN DE SERVICIO	001	UNIDAD	1750.00	1750.00	2016	PLASTICO	DR. JOSE P. MENDOZA	En Requirido
51-024	BIEN DE SERVICIO	001	UNIDAD	1750.00	1750.00	2016	PLASTICO	DR. JOSE P. MENDOZA	En Requirido
51-025	BIEN DE SERVICIO	001	UNIDAD	1750.00	1750.00	2016	PLASTICO	DR. JOSE P. MENDOZA	En Requirido
51-026	BIEN DE SERVICIO	001	UNIDAD	1750.00	1750.00	2016	PLASTICO	DR. JOSE P. MENDOZA	En Requirido
51-027	BIEN DE SERVICIO	001	UNIDAD	1750.00	1750.00	2016	PLASTICO	DR. JOSE P. MENDOZA	En Requirido
51-028	BIEN DE SERVICIO	001	UNIDAD	1750.00	1750.00	2016	PLASTICO	DR. JOSE P. MENDOZA	En Requirido
51-029	BIEN DE SERVICIO	001	UNIDAD	1750.00	1750.00	2016	PLASTICO	DR. JOSE P. MENDOZA	En Requirido
51-030	BIEN DE SERVICIO	001	UNIDAD	1750.00	1750.00	2016	PLASTICO	DR. JOSE P. MENDOZA	En Requirido

DR. JOSE P. MENDOZA
PRESIDENTE

DR. JOSE P. MENDOZA
PRESIDENTE

DR. JOSE P. MENDOZA
PRESIDENTE

DR. JOSE P. MENDOZA
PRESIDENTE

0000373

PLIJIAPAN

INVENTARIO DE MOBILIARIO Y EQUIPO (TODOS)

Fecha Impresión: 23 / 04 / 2020
 Página: 08 / 88

IDENTIFICACION	DESCRIPCION	VALOR	FECHA	ESTADO	USUARIO	RESERVA	OTRO
51-1428	ARMAS PARA INMEDIOS	00000000000000000000	2018-2018	RESERVA			
51-1451	ARMAS PARA INMEDIOS	00000000000000000000	2018-2018	RESERVA			
51-1451	ARMAS PARA INMEDIOS	00000000000000000000	2018-2018	RESERVA			
51-1452	ARMAS PARA INMEDIOS	00000000000000000000	2018-2018	RESERVA			
51-1453	ARMAS PARA INMEDIOS	00000000000000000000	2018-2018	RESERVA			
51-1454	ARMAS PARA INMEDIOS	00000000000000000000	2018-2018	RESERVA			
51-1455	ARMAS PARA INMEDIOS	00000000000000000000	2018-2018	RESERVA			
51-1456	ARMAS PARA INMEDIOS	00000000000000000000	2018-2018	RESERVA			
51-1457	ARMAS PARA INMEDIOS	00000000000000000000	2018-2018	RESERVA			
51-1458	ARMAS PARA INMEDIOS	00000000000000000000	2018-2018	RESERVA			
51-1459	ARMAS PARA INMEDIOS	00000000000000000000	2018-2018	RESERVA			
51-1460	ARMAS PARA INMEDIOS	00000000000000000000	2018-2018	RESERVA			
51-1461	ARMAS PARA INMEDIOS	00000000000000000000	2018-2018	RESERVA			
51-1462	ARMAS PARA INMEDIOS	00000000000000000000	2018-2018	RESERVA			
51-1463	ARMAS PARA INMEDIOS	00000000000000000000	2018-2018	RESERVA			
51-1464	ARMAS PARA INMEDIOS	00000000000000000000	2018-2018	RESERVA			
51-1465	ARMAS PARA INMEDIOS	00000000000000000000	2018-2018	RESERVA			
51-1466	ARMAS PARA INMEDIOS	00000000000000000000	2018-2018	RESERVA			
51-1467	ARMAS PARA INMEDIOS	00000000000000000000	2018-2018	RESERVA			
51-1468	ARMAS PARA INMEDIOS	00000000000000000000	2018-2018	RESERVA			
51-1469	ARMAS PARA INMEDIOS	00000000000000000000	2018-2018	RESERVA			
51-1470	ARMAS PARA INMEDIOS	00000000000000000000	2018-2018	RESERVA			
51-1471	ARMAS PARA INMEDIOS	00000000000000000000	2018-2018	RESERVA			
51-1472	ARMAS PARA INMEDIOS	00000000000000000000	2018-2018	RESERVA			
51-1473	ARMAS PARA INMEDIOS	00000000000000000000	2018-2018	RESERVA			
51-1474	ARMAS PARA INMEDIOS	00000000000000000000	2018-2018	RESERVA			
51-1475	ARMAS PARA INMEDIOS	00000000000000000000	2018-2018	RESERVA			
51-1476	ARMAS PARA INMEDIOS	00000000000000000000	2018-2018	RESERVA			
51-1477	ARMAS PARA INMEDIOS	00000000000000000000	2018-2018	RESERVA			
51-1478	ARMAS PARA INMEDIOS	00000000000000000000	2018-2018	RESERVA			
51-1479	ARMAS PARA INMEDIOS	00000000000000000000	2018-2018	RESERVA			
51-1480	ARMAS PARA INMEDIOS	00000000000000000000	2018-2018	RESERVA			
51-1481	ARMAS PARA INMEDIOS	00000000000000000000	2018-2018	RESERVA			
51-1482	ARMAS PARA INMEDIOS	00000000000000000000	2018-2018	RESERVA			
51-1483	ARMAS PARA INMEDIOS	00000000000000000000	2018-2018	RESERVA			
51-1484	ARMAS PARA INMEDIOS	00000000000000000000	2018-2018	RESERVA			
51-1485	ARMAS PARA INMEDIOS	00000000000000000000	2018-2018	RESERVA			
51-1486	ARMAS PARA INMEDIOS	00000000000000000000	2018-2018	RESERVA			
51-1487	ARMAS PARA INMEDIOS	00000000000000000000	2018-2018	RESERVA			
51-1488	ARMAS PARA INMEDIOS	00000000000000000000	2018-2018	RESERVA			
51-1489	ARMAS PARA INMEDIOS	00000000000000000000	2018-2018	RESERVA			
51-1490	ARMAS PARA INMEDIOS	00000000000000000000	2018-2018	RESERVA			
51-1491	ARMAS PARA INMEDIOS	00000000000000000000	2018-2018	RESERVA			
51-1492	ARMAS PARA INMEDIOS	00000000000000000000	2018-2018	RESERVA			
51-1493	ARMAS PARA INMEDIOS	00000000000000000000	2018-2018	RESERVA			
51-1494	ARMAS PARA INMEDIOS	00000000000000000000	2018-2018	RESERVA			
51-1495	ARMAS PARA INMEDIOS	00000000000000000000	2018-2018	RESERVA			
51-1496	ARMAS PARA INMEDIOS	00000000000000000000	2018-2018	RESERVA			
51-1497	ARMAS PARA INMEDIOS	00000000000000000000	2018-2018	RESERVA			
51-1498	ARMAS PARA INMEDIOS	00000000000000000000	2018-2018	RESERVA			
51-1499	ARMAS PARA INMEDIOS	00000000000000000000	2018-2018	RESERVA			
51-1500	ARMAS PARA INMEDIOS	00000000000000000000	2018-2018	RESERVA			

D - Cuentas de...

HECTOR MENDEZ MARTELINO
 PREFELENTE

WOTORIANO MENDEZ ZAVALLA
 TESORERO

AMERICA CORTES RUIZ
 SANICO

SECRETARIA GENERAL
 MARIA ANTONIA MARTINEZ
 2018-2019

PHILIPPAN

INVENTARIO DE MOBILIARIO Y EQUIPO (FODOS)

Identificación	Categoría	Marca	Modelo	Material	Medida	Valor	Fecha	Valor	Observaciones	Seguro
563-32	MOBILIARIO	OLIMPIC	8500	METAL Y PLASTICO	180x100x100	\$ 600.00	1998	\$ 600.00	MOBILIARIO DE OFICINA	Seguro
563-33	MOBILIARIO	OLIMPIC	8500	METAL Y PLASTICO	180x100x100	\$ 600.00	1998	\$ 600.00	MOBILIARIO DE OFICINA	Seguro
563-34	MOBILIARIO	OLIMPIC	8500	METAL Y PLASTICO	180x100x100	\$ 600.00	1998	\$ 600.00	MOBILIARIO DE OFICINA	Seguro
563-35	MOBILIARIO	OLIMPIC	8500	METAL Y PLASTICO	180x100x100	\$ 600.00	1998	\$ 600.00	MOBILIARIO DE OFICINA	Seguro
563-36	MOBILIARIO	OLIMPIC	8500	METAL Y PLASTICO	180x100x100	\$ 600.00	1998	\$ 600.00	MOBILIARIO DE OFICINA	Seguro
563-37	MOBILIARIO	OLIMPIC	8500	METAL Y PLASTICO	180x100x100	\$ 600.00	1998	\$ 600.00	MOBILIARIO DE OFICINA	Seguro
563-38	MOBILIARIO	OLIMPIC	8500	METAL Y PLASTICO	180x100x100	\$ 600.00	1998	\$ 600.00	MOBILIARIO DE OFICINA	Seguro
563-39	MOBILIARIO	OLIMPIC	8500	METAL Y PLASTICO	180x100x100	\$ 600.00	1998	\$ 600.00	MOBILIARIO DE OFICINA	Seguro
563-40	MOBILIARIO	OLIMPIC	8500	METAL Y PLASTICO	180x100x100	\$ 600.00	1998	\$ 600.00	MOBILIARIO DE OFICINA	Seguro
563-41	MOBILIARIO	OLIMPIC	8500	METAL Y PLASTICO	180x100x100	\$ 600.00	1998	\$ 600.00	MOBILIARIO DE OFICINA	Seguro
563-42	MOBILIARIO	OLIMPIC	8500	METAL Y PLASTICO	180x100x100	\$ 600.00	1998	\$ 600.00	MOBILIARIO DE OFICINA	Seguro
563-43	MOBILIARIO	OLIMPIC	8500	METAL Y PLASTICO	180x100x100	\$ 600.00	1998	\$ 600.00	MOBILIARIO DE OFICINA	Seguro

HECTOR MENENDES VARGAS
PRESIDENTE

VICTORIANO MELGONZAGA
SECRETARIO

MARCELA CORNEJO RUIZ
SINDICO



000112

PULIHAPAN INVENTARIO DE MOBILIARIO Y EQUIPO (TODOS)

Fecha Impresión: 23 / 04 / 2020
Página: 714 05

CLASIF	ARTICULO	NUMERO DE INVENTARIO	MARCA	MODELO	SERIE	MAT	EDO ACT	FECHA DE ADQUIS	NO DE FACT	VALOR DE ADQUIS	OBSERVACIONES	RESERVADO POR
50-114	TELEFONIA	0206002002001	SIHIL			METAL	BUENO	14/12/2019	3872	\$ 5,300.00		Reservado
\$ 8,750.00												
50-114	TELEFONIA	0206002002001	SIHIL			METAL	BUENO	14/12/2019	3872	\$ 5,300.00		Reservado
\$ 8,750.00												
50-114	TELEFONIA	0206002002001	SIHIL			METAL	BUENO	14/12/2019	3872	\$ 5,300.00		Reservado
\$ 8,750.00												
\$ 2,716,544.64												

ADSCRIPCION: 020600 PANTEONES

PERTENECE AL ACTIVO (IGUAL O SUPERIOR A 70 UNIDADES DE MEDIDA Y ACTUALIZACION)

CLASIF	ARTICULO	NUMERO DE INVENTARIO	MARCA	MODELO	SERIE	MAT	EDO ACT	FECHA DE ADQUIS	NO DE FACT	VALOR DE ADQUIS	OBSERVACIONES	RESERVADO POR
50-114	TELEFONIA	0206002002001	SIHIL			METAL	BUENO	14/12/2019	3872	\$ 5,300.00		Reservado
\$ 8,750.00												
50-114	TELEFONIA	0206002002001	SIHIL			METAL	BUENO	14/12/2019	3872	\$ 5,300.00		Reservado
\$ 8,750.00												
50-114	TELEFONIA	0206002002001	SIHIL			METAL	BUENO	14/12/2019	3872	\$ 5,300.00		Reservado
\$ 8,750.00												
\$ 2,716,544.64												

SOLO PATRIMONIO (INFERIOR A 70 UNIDADES DE MEDIDA Y ACTUALIZACION)

Valor Total Por Area de Adscripción: \$ 10,230.00

ADSCRIPCION: 020600 AGUA POTABLE Y ALCANTARILLADO

Presidencia Municipal
Municipio de San Felipe
C - Comisariado Municipal

HECTOR MENENDES MARCELINO
PRESIDENTE

VICTORIANO FERNANDEZ ZAMOLA
SECRETARIO

AMANDA CORTEZ RUIZ
SIN JICAO

0001133

INVENTARIO DE MOBILIARIO Y EQUIPO (TODOS)

PULLIAPAN

Fecha Impresión: 23 / 04 / 2020

Página: 73 / 89

PERTENECE AL ACTIVO (IGUAL O SUPERIOR A 70 UNIDADES DE MEDIDA Y ACTUALIZACIÓN)

CLASIF	ARTICULO	NUMERO DE INVENTARIO	MARCA	MODELO	SERIE	TANT	DESCRIPCIÓN	FECHA DE ADQUISICIÓN	NO. DE FACT.	VALOR DE ADQUIS.	DESCRIPCIÓN	RESERVADO POR
5-14-031	MOBILIARIO	000003000000			51	META.	BIENVENIDOS	21/04/2018	185	\$ 57,543.50	BAJO RESERVA DEL D. DE JUVA. MARTEL OSGAR DEL POBRE MUNICIPIO	RESERVADO POR
5-1-001	MOBILIARIO	000003000000				META.	BIENVENIDOS	20/04/2018	527	\$ 584,383.50	BAJO RESERVA DEL D. DE JUVA. MARTEL OSGAR DEL POBRE MUNICIPIO	RESERVADO POR
5-1-001	MOBILIARIO	000003000000				META.	BIENVENIDOS	21/04/2018	703	\$ 1,298,235.50	BAJO RESERVA DEL D. DE JUVA. MARTEL OSGAR DEL POBRE MUNICIPIO	RESERVADO POR
5-1-001	MOBILIARIO	000003000000				META.	BIENVENIDOS	19/04/2018	448	\$ 1,482,300.50	BAJO RESERVA DEL D. DE JUVA. MARTEL OSGAR DEL POBRE MUNICIPIO	RESERVADO POR
5-1-001	MOBILIARIO	000003000000				META.	BIENVENIDOS	19/04/2018	448	\$ 2,378,200.50	BAJO RESERVA DEL D. DE JUVA. MARTEL OSGAR DEL POBRE MUNICIPIO	RESERVADO POR
5-1-001	MOBILIARIO	000003000000				META.	BIENVENIDOS	20/04/2018	805	\$ 7,188,230.50	BAJO RESERVA DEL D. DE JUVA. MARTEL OSGAR DEL POBRE MUNICIPIO	RESERVADO POR
5-1-001	MOBILIARIO	000003000000				META.	BIENVENIDOS	20/04/2018	3751	\$ 1,108,230.50	BAJO RESERVA DEL D. DE JUVA. MARTEL OSGAR DEL POBRE MUNICIPIO	RESERVADO POR
5-1-001	MOBILIARIO	000003000000				META.	BIENVENIDOS	20/04/2018	250	\$ 1,497,230.50	BAJO RESERVA DEL D. DE JUVA. MARTEL OSGAR DEL POBRE MUNICIPIO	RESERVADO POR
5-1-001	MOBILIARIO	000003000000				META.	BIENVENIDOS	20/04/2018	2706	\$ 1,396,230.50	BAJO RESERVA DEL D. DE JUVA. MARTEL OSGAR DEL POBRE MUNICIPIO	RESERVADO POR
5-1-001	MOBILIARIO	000003000000				META.	BIENVENIDOS	20/04/2018	684	\$ 1,263,230.50	BAJO RESERVA DEL D. DE JUVA. MARTEL OSGAR DEL POBRE MUNICIPIO	RESERVADO POR
5-1-001	MOBILIARIO	000003000000				META.	BIENVENIDOS	20/04/2018	814	\$ 1,108,230.50	BAJO RESERVA DEL D. DE JUVA. MARTEL OSGAR DEL POBRE MUNICIPIO	RESERVADO POR
\$ 104,094.03												

SOLO PATRIMONIO (INFERIOR A 70 UNIDADES DE MEDIDA Y ACTUALIZACIÓN)

CLASIF	ARTICULO	NUMERO DE INVENTARIO	MARCA	MODELO	SERIE	TANT	DESCRIPCIÓN	FECHA DE ADQUISICIÓN	NO. DE FACT.	VALOR DE ADQUIS.	DESCRIPCIÓN	RESERVADO POR
5-1-001	MOBILIARIO	000003000000				META.	BIENVENIDOS	20/04/2018	912	\$ 202,300.50	BAJO RESERVA DEL D. DE JUVA. MARTEL OSGAR DEL POBRE MUNICIPIO	RESERVADO POR

HECTOR MENESSES MARCELLINO
 PRESIDENTE

VICTORIANO HERNANDEZ ZAVALA
 SECRETARIO

AMADOR CORTES RUIZ
 DIRECTOR

000003

**PIJILAJAN
INVENTARIO DE MOBILIARIO Y EQUIPO (TODOS)**

Fecha Impresión: 23/04/2020
Página: 74/89

CANTIDAD	DESCRIPCIÓN	CANTIDAD DE UNIDADES	UNIDAD DE MEDIDA	VALOR UNITARIO	VALOR TOTAL	FECHA DE ADQUISICIÓN	TIPO DE BIEN	ESTADO
1	SILLA DE ESPERA	0000000292940	UNIDAD	796.85	796.85	2019	BIEN	En Búsqueda
1	SILLA DE ESPERA	0000000292940	UNIDAD	796.85	796.85	2019	BIEN	En Búsqueda
1	IMPRESORA	000000029400	UNIDAD	519.42	519.42	2019	BIEN	En Búsqueda
1	IMPRESORA	000000029400	UNIDAD	2088.84	2088.84	2019	BIEN	En Búsqueda
1	IMPRESORA	000000029400	UNIDAD	472.96	472.96	2019	BIEN	En Búsqueda
Valor Total Por Area de Adscripción:					\$ 119,345.65			
Valor Total Por Area de Adscripción:					\$ 14,849.63			

ADSCRIPCIÓN: 021000 ASISTENCIA A LA EDUCACIÓN

CANTIDAD	DESCRIPCIÓN	CANTIDAD DE UNIDADES	UNIDAD DE MEDIDA	VALOR UNITARIO	VALOR TOTAL	FECHA DE ADQUISICIÓN	TIPO DE BIEN	ESTADO
1	SILLA DE ESPERA	0000000292940	UNIDAD	796.85	796.85	2019	BIEN	En Búsqueda
1	SILLA DE ESPERA	0000000292940	UNIDAD	796.85	796.85	2019	BIEN	En Búsqueda
1	IMPRESORA	000000029400	UNIDAD	519.42	519.42	2019	BIEN	En Búsqueda
1	IMPRESORA	000000029400	UNIDAD	2088.84	2088.84	2019	BIEN	En Búsqueda
1	IMPRESORA	000000029400	UNIDAD	472.96	472.96	2019	BIEN	En Búsqueda

Hector Meléndez Marcelino
PRESIDENTE

Victor Meléndez Zamala
PRESIDENTE

Amador Cortez Ruiz
SINDICO



SECRETARÍA DE ADMINISTRACIÓN
2019

**PIJITAPAN
INVENTARIO DE MOBILIARIO Y EQUIPO (TODOS)**

Fecha Impresión: 23 / 01 / 2020

Página: 78 / 88

5-1-1007	WATERB. BUELO	31032007	3F	\$	420.00	COLOR GRIS 3	... Si Requiere ...
5-1-1008	MADERA BUELO	31032007	3F	\$	420.00	COLOR GRIS 4	... Si Requiere ...
5-1-1009	MADERA BUELO	31032007	3F	\$	400.00	COLOR GRIS 5	... Si Requiere ...
5-1-1010	MADERA BUELO	31032007	3F	\$	400.00	COLOR GRIS 6	... Si Requiere ...
5-1-1011	MADERA BUELO	15032005	1503	\$	20.7853	POSTERORA	... Si Requiere ...
				\$	165,949.54		

SOLO PATRIMONIO (INFERIOR A 70 UNIDADES DE MEDIDA Y ACTUALIZACIÓN)

CLASE	ARTICULO	NUMERO DE INVENTARIO	MARCA	MODELO	SERIE	MAT.	MOD. ACT.	FECHA DE ADQUIS.	NO. DE FACT.	VALOR DE ADQUIS.	OBSERVACIONES	RESPONSABLE POR
5-1-1007	SILLA	000300202-10-02				MADERA BUELO	31032007	31032007	3F	220.00	SILLA BLA COLOR BEIGE	... Si Requiere ...
5-1-1007	SILLA	000300202-10-03				MADERA BUELO	31032007	31032007	3F	200.00	SILLA FLA COLOR BEIGE	... Si Requiere ...
5-1-1007	SILLA	000300202-10-05				MADERA BUELO	31032007	31032007	3F	200.00	SILLA FLA COLOR BEIGE	... Si Requiere ...
5-1-1007	SILLA	000300202-10-07				MADERA BUELO	31032007	31032007	3F	200.00	SILLA FLA COLOR BEIGE	... Si Requiere ...
5-1-1007	SILLA	000300202-10-09				MADERA BUELO	31032007	31032007	3F	200.00	SILLA FLA COLOR BEIGE	... Si Requiere ...
5-1-1007	SILLA	000300202-10-11				MADERA BUELO	31032007	31032007	3F	200.00	SILLA FLA COLOR BEIGE	... Si Requiere ...
5-1-1007	SILLA	000300202-10-12				MADERA BUELO	31032007	31032007	3F	200.00	SILLA FLA COLOR BEIGE	... Si Requiere ...
5-1-1007	SILLA	000300202-10-15				MADERA BUELO	31032007	31032007	3F	200.00	SILLA FLA COLOR BEIGE	... Si Requiere ...
5-1-1007	SILLA	000300202-10-31				MADERA BUELO	31032007	31032007	3F	200.00	SILLA FLA COLOR BEIGE	... Si Requiere ...
5-1-1007	SILLA	000300202-10-32				MADERA BUELO	31032007	31032007	3F	200.00	SILLA FLA COLOR BEIGE	... Si Requiere ...
5-1-1007	SILLA	000300202-10-33				MADERA BUELO	31032007	31032007	3F	200.00	SILLA FLA COLOR BEIGE	... Si Requiere ...
5-1-1007	SILLA	000300202-10-34				MADERA BUELO	31032007	31032007	3F	200.00	SILLA FLA COLOR BEIGE	... Si Requiere ...
5-1-1007	SILLA	000300202-10-35				MADERA BUELO	31032007	31032007	3F	200.00	SILLA FLA COLOR BEIGE	... Si Requiere ...
5-1-1007	SILLA	000300202-10-36				MADERA BUELO	31032007	31032007	3F	200.00	SILLA FLA COLOR BEIGE	... Si Requiere ...
5-1-1007	SILLA	000300202-10-37				MADERA BUELO	31032007	31032007	3F	200.00	SILLA FLA COLOR BEIGE	... Si Requiere ...
5-1-1007	SILLA	000300202-10-38				MADERA BUELO	31032007	31032007	3F	200.00	SILLA FLA COLOR BEIGE	... Si Requiere ...
5-1-1007	SILLA	000300202-10-47				MADERA BUELO	31032007	31032007	3F	200.00	SILLA FLA COLOR BEIGE	... Si Requiere ...
5-1-1007	SILLA	000300202-10-48				MADERA BUELO	31032007	31032007	3F	200.00	SILLA FLA COLOR BEIGE	... Si Requiere ...
5-1-1007	SILLA	000300202-10-49				MADERA BUELO	31032007	31032007	3F	200.00	SILLA FLA COLOR BEIGE	... Si Requiere ...

HECTORES MENDICES MARRAQUINO

VICTORIANO VESINER ZAVALLA

ANANDA GONZALEZ KUIZ

ANDRÉS ALBERTO MENDOZA

RAMON SALASO CASASSA

PRESIDENTE

TESORERO

SINDICO

SECRETARIO

PROFESOR

R. Comandante Ovidio

R. Comandante Rectorio

R. Comandante Ovidio

R. Comandante Ovidio

R. Comandante Ovidio

000322

2018-09-19

PHILIPPAN

INVENTARIO DE MOBILIARIO Y EQUIPO MENORES

Fecha Impresión: 23 / 04 / 2023

Página: 17 / 89

54-207	SILLA	020000020	059	KADREKA	PECU	3042007	56	5	2000	SILLA P/LA COLOR BEGE	En Requisito
54-210	SILLA	020000020	063	KADREKA	PECU	3042007	67	3	2000	SILLA P/LA COLOR BEGE	En Requisito
54-211	SILLA	020000020	062	KADREKA	PECU	3042007	56	3	2000	SILLA P/LA COLOR BEGE	En Requisito
54-212	SILLA	020000020	061	KADREKA	PECU	3042007	56	3	2000	SILLA P/LA COLOR BEGE	En Requisito
54-213	SILLA	020000020	064	KADREKA	PECU	3042007	67	5	2000	SILLA P/LA COLOR BEGE	En Requisito
54-214	SILLA	020000020	065	KADREKA	PECU	3042007	56	3	2000	SILLA P/LA COLOR BEGE	En Requisito
54-215	SILLA	020000020	066	KADREKA	PECU	3042007	67	3	2000	SILLA P/LA COLOR BEGE	En Requisito
54-216	ESTANTE	020000020	103	KADREKA	PECU	3042007	56	3	3000	ESTANTE ASIENTO P/LA EDUCACION 103	En Requisito
54-217	ESTANTE	020000020	106	KADREKA	PECU	3042007	56	3	3000	ESTANTE ASIENTO P/LA EDUCACION 106	En Requisito
54-218	ESTANTE	020000020	010	KADREKA	PECU	3042007	67	3	3000	ESTANTE ASIENTO P/LA EDUCACION 101	En Requisito
54-219	ESTANTE	020000020	011	KADREKA	PECU	3042007	67	3	3000	ESTANTE ASIENTO P/LA EDUCACION 111	En Requisito
54-220	ESTANTE	020000020	012	KADREKA	PECU	3042007	56	3	3000	ESTANTE ASIENTO P/LA EDUCACION 112	En Requisito
54-221	ESTANTE	020000020	013	KADREKA	PECU	3042007	56	3	3000	ESTANTE ASIENTO P/LA EDUCACION 113	En Requisito
54-222	ESTANTE	020000020	014	KADREKA	PECU	3042007	56	3	3000	ESTANTE ASIENTO P/LA EDUCACION 114	En Requisito
54-223	ESTANTE	020000020	015	KADREKA	PECU	3042007	56	3	3000	ESTANTE ASIENTO P/LA EDUCACION 115	En Requisito
54-224	ESTANTE	020000020	016	KADREKA	PECU	3042007	56	3	3000	ESTANTE ASIENTO P/LA EDUCACION 116	En Requisito
54-225	ESTANTE	020000020	017	KADREKA	PECU	3042007	56	3	3000	ESTANTE ASIENTO P/LA EDUCACION 117	En Requisito
54-226	ESTANTE	020000020	018	KADREKA	PECU	3042007	56	3	3000	ESTANTE ASIENTO P/LA EDUCACION 118	En Requisito
54-227	ESTANTE	020000020	018	KADREKA	PECU	3042007	56	3	3000	ESTANTE ASIENTO P/LA EDUCACION 118	En Requisito
54-228	ESTANTE	020000020	018	KADREKA	PECU	3042007	56	3	3000	ESTANTE ASIENTO P/LA EDUCACION 118	En Requisito
54-229	ESTANTE	020000020	018	KADREKA	PECU	3042007	56	3	3000	ESTANTE ASIENTO P/LA EDUCACION 118	En Requisito
54-230	ESTANTE	020000020	018	KADREKA	PECU	3042007	56	3	3000	ESTANTE ASIENTO P/LA EDUCACION 118	En Requisito
54-231	ESTANTE	020000020	018	KADREKA	PECU	3042007	56	3	3000	ESTANTE ASIENTO P/LA EDUCACION 118	En Requisito
54-232	ESTANTE	020000020	018	KADREKA	PECU	3042007	56	3	3000	ESTANTE ASIENTO P/LA EDUCACION 118	En Requisito
54-233	ESTANTE	020000020	018	KADREKA	PECU	3042007	56	3	3000	ESTANTE ASIENTO P/LA EDUCACION 118	En Requisito
54-234	ESTANTE	020000020	018	KADREKA	PECU	3042007	56	3	3000	ESTANTE ASIENTO P/LA EDUCACION 118	En Requisito
54-235	ESTANTE	020000020	018	KADREKA	PECU	3042007	56	3	3000	ESTANTE ASIENTO P/LA EDUCACION 118	En Requisito
54-236	ESTANTE	020000020	018	KADREKA	PECU	3042007	56	3	3000	ESTANTE ASIENTO P/LA EDUCACION 118	En Requisito
54-237	ESTANTE	020000020	018	KADREKA	PECU	3042007	56	3	3000	ESTANTE ASIENTO P/LA EDUCACION 118	En Requisito
54-238	ESTANTE	020000020	018	KADREKA	PECU	3042007	56	3	3000	ESTANTE ASIENTO P/LA EDUCACION 118	En Requisito
54-239	ESTANTE	020000020	018	KADREKA	PECU	3042007	56	3	3000	ESTANTE ASIENTO P/LA EDUCACION 118	En Requisito
54-240	ESTANTE	020000020	018	KADREKA	PECU	3042007	56	3	3000	ESTANTE ASIENTO P/LA EDUCACION 118	En Requisito
54-241	ESTANTE	020000020	018	KADREKA	PECU	3042007	56	3	3000	ESTANTE ASIENTO P/LA EDUCACION 118	En Requisito
54-242	ESTANTE	020000020	018	KADREKA	PECU	3042007	56	3	3000	ESTANTE ASIENTO P/LA EDUCACION 118	En Requisito
54-243	ESTANTE	020000020	018	KADREKA	PECU	3042007	56	3	3000	ESTANTE ASIENTO P/LA EDUCACION 118	En Requisito
54-244	ESTANTE	020000020	018	KADREKA	PECU	3042007	56	3	3000	ESTANTE ASIENTO P/LA EDUCACION 118	En Requisito
54-245	ESTANTE	020000020	018	KADREKA	PECU	3042007	56	3	3000	ESTANTE ASIENTO P/LA EDUCACION 118	En Requisito
54-246	ESTANTE	020000020	018	KADREKA	PECU	3042007	56	3	3000	ESTANTE ASIENTO P/LA EDUCACION 118	En Requisito
54-247	ESTANTE	020000020	018	KADREKA	PECU	3042007	56	3	3000	ESTANTE ASIENTO P/LA EDUCACION 118	En Requisito
54-248	ESTANTE	020000020	018	KADREKA	PECU	3042007	56	3	3000	ESTANTE ASIENTO P/LA EDUCACION 118	En Requisito
54-249	ESTANTE	020000020	018	KADREKA	PECU	3042007	56	3	3000	ESTANTE ASIENTO P/LA EDUCACION 118	En Requisito
54-250	ESTANTE	020000020	018	KADREKA	PECU	3042007	56	3	3000	ESTANTE ASIENTO P/LA EDUCACION 118	En Requisito

Demostm Date 18/05/2023

HECTOR MENEZES MARCELLINO PRESIDENTE

VICTORIA ROSALES DEZ ZAMOLA PRESIDENTE

SIENDO

MARIA CRISTINA LOS ANGELES

2023/04



Handwritten signatures of the President and another official.



PIJLIAPAN

INVENTARIO DE MOBILIARIO Y EQUIPO (ODOS)

CLAVE DE EQUIPO	FECHA DE ADQUISICION	TIPO DE EQUIPO	DESCRIPCION	CANTIDAD	VALOR UNITARIO	VALOR TOTAL	ESTADO DE CONSERVACION	IMPORTE
6-1-011	20110302-10-28	WALTER FUENE	ESTANTE ASISTENCIAL A LA EDUCACION	52	6200	322400	*** En Requerido ***	
6-1-012	20110302-10-28	WALTER FUENE	ESTANTE ASISTENCIAL A LA EDUCACION	52	6200	322400	*** En Requerido ***	
6-1-013	20110302-10-28	WALTER FUENE	ESTANTE ASISTENCIAL A LA EDUCACION	52	6200	322400	*** En Requerido ***	
6-1-014	20110302-10-28	WALTER FUENE	ESTANTE ASISTENCIAL A LA EDUCACION	52	6200	322400	*** En Requerido ***	
6-1-015	20110302-10-28	WALTER FUENE	ESTANTE ASISTENCIAL A LA EDUCACION	52	6200	322400	*** En Requerido ***	
6-1-016	20110302-10-28	WALTER FUENE	ESTANTE ASISTENCIAL A LA EDUCACION	52	6200	322400	*** En Requerido ***	
6-1-017	20110302-10-28	WALTER FUENE	ESTANTE ASISTENCIAL A LA EDUCACION	52	6200	322400	*** En Requerido ***	
6-1-018	20110302-10-28	WALTER FUENE	ESTANTE ASISTENCIAL A LA EDUCACION	52	6200	322400	*** En Requerido ***	
6-1-019	20110302-10-28	WALTER FUENE	ESTANTE ASISTENCIAL A LA EDUCACION	52	6200	322400	*** En Requerido ***	
6-1-020	20110302-10-28	WALTER FUENE	ESTANTE ASISTENCIAL A LA EDUCACION	52	6200	322400	*** En Requerido ***	
6-1-021	20110302-10-28	WALTER FUENE	ESTANTE ASISTENCIAL A LA EDUCACION	52	6200	322400	*** En Requerido ***	
6-1-022	20110302-10-28	WALTER FUENE	ESTANTE ASISTENCIAL A LA EDUCACION	52	6200	322400	*** En Requerido ***	
6-1-023	20110302-10-28	WALTER FUENE	ESTANTE ASISTENCIAL A LA EDUCACION	52	6200	322400	*** En Requerido ***	
6-1-024	20110302-10-28	WALTER FUENE	ESTANTE ASISTENCIAL A LA EDUCACION	52	6200	322400	*** En Requerido ***	
6-1-025	20110302-10-28	WALTER FUENE	ESTANTE ASISTENCIAL A LA EDUCACION	52	6200	322400	*** En Requerido ***	
6-1-026	20110302-10-28	WALTER FUENE	ESTANTE ASISTENCIAL A LA EDUCACION	52	6200	322400	*** En Requerido ***	
6-1-027	20110302-10-28	WALTER FUENE	ESTANTE ASISTENCIAL A LA EDUCACION	52	6200	322400	*** En Requerido ***	
6-1-028	20110302-10-28	WALTER FUENE	ESTANTE ASISTENCIAL A LA EDUCACION	52	6200	322400	*** En Requerido ***	
6-1-029	20110302-10-28	WALTER FUENE	ESTANTE ASISTENCIAL A LA EDUCACION	52	6200	322400	*** En Requerido ***	
6-1-030	20110302-10-28	WALTER FUENE	ESTANTE ASISTENCIAL A LA EDUCACION	52	6200	322400	*** En Requerido ***	
6-1-031	20110302-10-28	WALTER FUENE	ESTANTE ASISTENCIAL A LA EDUCACION	52	6200	322400	*** En Requerido ***	
6-1-032	20110302-10-28	WALTER FUENE	ESTANTE ASISTENCIAL A LA EDUCACION	52	6200	322400	*** En Requerido ***	
6-1-033	20110302-10-28	WALTER FUENE	ESTANTE ASISTENCIAL A LA EDUCACION	52	6200	322400	*** En Requerido ***	
6-1-034	20110302-10-28	WALTER FUENE	ESTANTE ASISTENCIAL A LA EDUCACION	52	6200	322400	*** En Requerido ***	
6-1-035	20110302-10-28	WALTER FUENE	ESTANTE ASISTENCIAL A LA EDUCACION	52	6200	322400	*** En Requerido ***	
6-1-036	20110302-10-28	WALTER FUENE	ESTANTE ASISTENCIAL A LA EDUCACION	52	6200	322400	*** En Requerido ***	
6-1-037	20110302-10-28	WALTER FUENE	ESTANTE ASISTENCIAL A LA EDUCACION	52	6200	322400	*** En Requerido ***	
6-1-038	20110302-10-28	WALTER FUENE	ESTANTE ASISTENCIAL A LA EDUCACION	52	6200	322400	*** En Requerido ***	
6-1-039	20110302-10-28	WALTER FUENE	ESTANTE ASISTENCIAL A LA EDUCACION	52	6200	322400	*** En Requerido ***	
6-1-040	20110302-10-28	WALTER FUENE	ESTANTE ASISTENCIAL A LA EDUCACION	52	6200	322400	*** En Requerido ***	

O = Conservado In situ. P = Inhabilitado. R = Retirado

HECTOR SANCHEZ MARCHI UNO
PRESIDENTE

WALTER FUENE FUENE
SECRETARIO

AMADA CORTES RUIZ
SIMON

000133

INVENTARIO DE MOBILIARIO Y EQUIPO (TODOS)

5-1-1301	ESTANTE	200702-0-185	MADERA	BUENA	30/12/07	54	\$	500.00	ESTANTE ASISTENCIA A.T.	En Requerido
5-1-1310	ESTANTE	000702-10-187	MADERA	BUENA	31/03/07	55	\$	500.00	ESTANTE ASISTENCIA A.T.	En Requerido
5-1-1400	ESTANTE	00060004-0-000	MADERA	BUENA	31/03/07	57	\$	620.00	EDUCACION	En Requerido
5-1-1501	MESA JUNTA DE NIÑOS	000702-10-001	MADERA BUENA	BUENA	31/03/07	59	\$	1,200.00	PARANTE ASISTENCIA A.T.A	En Requerido
5-1-1501	MESA JUNTA DE NIÑOS	000702-10-001	MADERA BUENA	BUENA	31/03/07	60	\$	1,200.00	EDUCACION 107	En Requerido
5-1-1501	MESA JUNTA DE NIÑOS	000702-10-001	MADERA BUENA	BUENA	31/03/07	61	\$	1,200.00	EDUCACION 107	En Requerido
5-1-1501	MESA JUNTA DE NIÑOS	000702-10-001	MADERA BUENA	BUENA	31/03/07	62	\$	1,200.00	EDUCACION 107	En Requerido
5-1-1501	MESA JUNTA DE NIÑOS	000702-10-001	MADERA BUENA	BUENA	31/03/07	63	\$	1,200.00	EDUCACION 107	En Requerido
5-1-1501	MESA JUNTA DE NIÑOS	000702-10-001	MADERA BUENA	BUENA	31/03/07	64	\$	1,200.00	EDUCACION 107	En Requerido
5-1-1501	MESA JUNTA DE NIÑOS	000702-10-001	MADERA BUENA	BUENA	31/03/07	65	\$	1,200.00	EDUCACION 107	En Requerido
5-1-1501	MESA JUNTA DE NIÑOS	000702-10-001	MADERA BUENA	BUENA	31/03/07	66	\$	1,200.00	EDUCACION 107	En Requerido
5-1-1501	MESA JUNTA DE NIÑOS	000702-10-001	MADERA BUENA	BUENA	31/03/07	67	\$	1,200.00	EDUCACION 107	En Requerido
5-1-1501	MESA JUNTA DE NIÑOS	000702-10-001	MADERA BUENA	BUENA	31/03/07	68	\$	1,200.00	EDUCACION 107	En Requerido
5-1-1501	MESA JUNTA DE NIÑOS	000702-10-001	MADERA BUENA	BUENA	31/03/07	69	\$	1,200.00	EDUCACION 107	En Requerido
5-1-1501	MESA JUNTA DE NIÑOS	000702-10-001	MADERA BUENA	BUENA	31/03/07	70	\$	1,200.00	EDUCACION 107	En Requerido
5-1-1501	MESA JUNTA DE NIÑOS	000702-10-001	MADERA BUENA	BUENA	31/03/07	71	\$	1,200.00	EDUCACION 107	En Requerido
5-1-1501	MESA JUNTA DE NIÑOS	000702-10-001	MADERA BUENA	BUENA	31/03/07	72	\$	1,200.00	EDUCACION 107	En Requerido
5-1-1501	MESA JUNTA DE NIÑOS	000702-10-001	MADERA BUENA	BUENA	31/03/07	73	\$	1,200.00	EDUCACION 107	En Requerido
5-1-1501	MESA JUNTA DE NIÑOS	000702-10-001	MADERA BUENA	BUENA	31/03/07	74	\$	1,200.00	EDUCACION 107	En Requerido
5-1-1501	MESA JUNTA DE NIÑOS	000702-10-001	MADERA BUENA	BUENA	31/03/07	75	\$	1,200.00	EDUCACION 107	En Requerido
5-1-1501	MESA JUNTA DE NIÑOS	000702-10-001	MADERA BUENA	BUENA	31/03/07	76	\$	1,200.00	EDUCACION 107	En Requerido
5-1-1501	MESA JUNTA DE NIÑOS	000702-10-001	MADERA BUENA	BUENA	31/03/07	77	\$	1,200.00	EDUCACION 107	En Requerido
5-1-1501	MESA JUNTA DE NIÑOS	000702-10-001	MADERA BUENA	BUENA	31/03/07	78	\$	1,200.00	EDUCACION 107	En Requerido
5-1-1501	MESA JUNTA DE NIÑOS	000702-10-001	MADERA BUENA	BUENA	31/03/07	79	\$	1,200.00	EDUCACION 107	En Requerido
5-1-1501	MESA JUNTA DE NIÑOS	000702-10-001	MADERA BUENA	BUENA	31/03/07	80	\$	1,200.00	EDUCACION 107	En Requerido

D - Camarero Dato: 2018-03-21

HECTOR MENeses MASCIELINO

PRESIDENTE

M. VICTORIANO PARRON ZWALLA

SECRETARIO

MARINA CORTES RUIZ

SINDICO

ELABORADO POR: 2018-03-21

ELABORADO POR: 2018-03-21

000332

PIJILAPAN

INVENTARIO DE MOBILIARIO Y EQUIPO (TODOS)

Fecha Impresión: 21/04/2020

Página: 631/68

ITEM	DESCRIPCION	CANTIDAD	UNIDAD	VALOR UNITARIO	VALOR TOTAL	FECHA ADQUISICION	TIPO	CONDICION	USUARIO	DEPARTAMENTO	ESTADO
511001	ESCRIBANO	1	UNIDAD	15000	15000	01/01/2018	ME	Buena	SECRETARÍA DE ECONOMÍA	SECRETARÍA DE ECONOMÍA	En Depósito
511002	ESCRIBANO	1	UNIDAD	15000	15000	01/01/2018	ME	Buena	SECRETARÍA DE ECONOMÍA	SECRETARÍA DE ECONOMÍA	En Depósito
511003	ESCRIBANO	1	UNIDAD	15000	15000	01/01/2018	ME	Buena	SECRETARÍA DE ECONOMÍA	SECRETARÍA DE ECONOMÍA	En Depósito
511004	ESCRIBANO	1	UNIDAD	15000	15000	01/01/2018	ME	Buena	SECRETARÍA DE ECONOMÍA	SECRETARÍA DE ECONOMÍA	En Depósito
511005	ESCRIBANO	1	UNIDAD	15000	15000	01/01/2018	ME	Buena	SECRETARÍA DE ECONOMÍA	SECRETARÍA DE ECONOMÍA	En Depósito
511006	ESCRIBANO	1	UNIDAD	15000	15000	01/01/2018	ME	Buena	SECRETARÍA DE ECONOMÍA	SECRETARÍA DE ECONOMÍA	En Depósito
511007	ESCRIBANO	1	UNIDAD	15000	15000	01/01/2018	ME	Buena	SECRETARÍA DE ECONOMÍA	SECRETARÍA DE ECONOMÍA	En Depósito
511008	ESCRIBANO	1	UNIDAD	15000	15000	01/01/2018	ME	Buena	SECRETARÍA DE ECONOMÍA	SECRETARÍA DE ECONOMÍA	En Depósito
511009	ESCRIBANO	1	UNIDAD	15000	15000	01/01/2018	ME	Buena	SECRETARÍA DE ECONOMÍA	SECRETARÍA DE ECONOMÍA	En Depósito
511010	ESCRIBANO	1	UNIDAD	15000	15000	01/01/2018	ME	Buena	SECRETARÍA DE ECONOMÍA	SECRETARÍA DE ECONOMÍA	En Depósito
511011	ESCRIBANO	1	UNIDAD	15000	15000	01/01/2018	ME	Buena	SECRETARÍA DE ECONOMÍA	SECRETARÍA DE ECONOMÍA	En Depósito
511012	ESCRIBANO	1	UNIDAD	15000	15000	01/01/2018	ME	Buena	SECRETARÍA DE ECONOMÍA	SECRETARÍA DE ECONOMÍA	En Depósito
511013	ESCRIBANO	1	UNIDAD	15000	15000	01/01/2018	ME	Buena	SECRETARÍA DE ECONOMÍA	SECRETARÍA DE ECONOMÍA	En Depósito
511014	ESCRIBANO	1	UNIDAD	15000	15000	01/01/2018	ME	Buena	SECRETARÍA DE ECONOMÍA	SECRETARÍA DE ECONOMÍA	En Depósito
511015	ESCRIBANO	1	UNIDAD	15000	15000	01/01/2018	ME	Buena	SECRETARÍA DE ECONOMÍA	SECRETARÍA DE ECONOMÍA	En Depósito
511016	ESCRIBANO	1	UNIDAD	15000	15000	01/01/2018	ME	Buena	SECRETARÍA DE ECONOMÍA	SECRETARÍA DE ECONOMÍA	En Depósito
511017	ESCRIBANO	1	UNIDAD	15000	15000	01/01/2018	ME	Buena	SECRETARÍA DE ECONOMÍA	SECRETARÍA DE ECONOMÍA	En Depósito
511018	ESCRIBANO	1	UNIDAD	15000	15000	01/01/2018	ME	Buena	SECRETARÍA DE ECONOMÍA	SECRETARÍA DE ECONOMÍA	En Depósito
511019	ESCRIBANO	1	UNIDAD	15000	15000	01/01/2018	ME	Buena	SECRETARÍA DE ECONOMÍA	SECRETARÍA DE ECONOMÍA	En Depósito
511020	ESCRIBANO	1	UNIDAD	15000	15000	01/01/2018	ME	Buena	SECRETARÍA DE ECONOMÍA	SECRETARÍA DE ECONOMÍA	En Depósito

SECRETARÍA DE ECONOMÍA
SECRETARÍA DE ECONOMÍA

SECRETARÍA DE ECONOMÍA
SECRETARÍA DE ECONOMÍA

SECRETARÍA DE ECONOMÍA
SECRETARÍA DE ECONOMÍA

SECRETARÍA DE ECONOMÍA
SECRETARÍA DE ECONOMÍA

PRESIDENTE

SECRETARIO

SECRETARIO

SECRETARIO

063333

063333

INVENTARIO DE MOBILIARIO Y EQUIPO (TODOS)

CLASIF	ARTICULO	NUMERO DE INVENTARIO	MARCA	MODELO	SERIE	NAT. EXC. AOT	FECHA DE ADQUIS. DEPART.	NO. DE FACT.	VALOR DE ADQ.	OBSERVACIONES	RESERVADO POR	
553-201	COMPUTADOR	0000002-2-1	HP	COMPTON					2639	4,675.00	BUO RESERVADO DEL C. MARITIMO GONZALEZ TORRES	Si Reservado
62-503	COMPUTADORA	0000002-12-01	HP	COMPTON					1375.00	BUO RESERVADO DEL C. MARITIMO GONZALEZ TORRES	Si Reservado	
553-201	TELECOMUNICACION	0000002-1-10	YOKO	COMPTON					5,100.00	BUO RESERVADO DEL C. MARITIMO GONZALEZ TORRES	Si Reservado	
553-201	TELECOMUNICACION	0000002-1-10	YOKO	COMPTON					1,000.00	BUO RESERVADO DEL C. MARITIMO GONZALEZ TORRES	Si Reservado	
553-201	TELECOMUNICACION	0000002-1-10	YOKO	COMPTON					5,100.00	BUO RESERVADO DEL C. MARITIMO GONZALEZ TORRES	Si Reservado	
553-201	TELECOMUNICACION	0000002-12-01	HP	COMPTON					5,100.00	BUO RESERVADO DEL C. MARITIMO GONZALEZ TORRES	Si Reservado	
553-201	TELECOMUNICACION	0000002-12-01	HP	COMPTON					2,639.00	BUO RESERVADO DEL C. MARITIMO GONZALEZ TORRES	Si Reservado	
									\$ 75,508.95			

Valor Total Por Area de Adscripción: \$ 262,056.48

ADSCRIPCION: 021300 ASISTENCIA A LA GANADERIA

CLASIF	ARTICULO	NUMERO DE INVENTARIO	MARCA	MODELO	SERIE	NAT. EXC. AOT	FECHA DE ADQUIS. DEPART.	NO. DE FACT.	VALOR DE ADQ.	OBSERVACIONES	RESERVADO POR
553-201	COMPUTADOR	0000002-12-01	HP	COMPTON					5,100.00		Si Reservado
									\$ 5,100.00		

Valor Total Por Area de Adscripción: \$ 5,100.00

ADSCRIPCION: 021400 PROTECCION AL MEDIO AMBIENTE Y ECOLOGIA

CLASIF	ARTICULO	NUMERO DE INVENTARIO	MARCA	MODELO	SERIE	NAT. EXC. AOT	FECHA DE ADQUIS. DEPART.	NO. DE FACT.	VALOR DE ADQ.	OBSERVACIONES	RESERVADO POR
61-500	COMPUTADORA ESCRIBORA	0000002-12-01	LENOVO	COMPTON					5,100.00		Si Reservado
									\$ 5,100.00		

De Compras del

De Adscripción

HECTOR MENDEZ MORALES
PRESIDENTE

VICTORIA GONZALEZ ZAMALA
PRESIDENTE

[Signature]
MARIA CRISTINA
SECRETARIA

SIN MICO
SECRETARIA

0000002

PLINHAPAN

INVENTARIO DE MOBILIARIO Y EQUIPO (FODOS)

CLASIFICACION	DESCRIPCION	CANTIDAD	UNIDAD	MARCA	MODELO	SERIE	FECHA DE ADQUISICION	VALOR DE ACQUISICION	VALOR DE RESERVA	COMENTARIOS	ESTADO
54-400	COMPUTADOR PERSONAL	003	PC	HP			01/05/2011	12.783,37	\$	COMPRADO DEL FIDUCIARIO	En Resguardo
54-400	COMPUTADOR PERSONAL	000	PC	HP			01/05/2011	15.212,00	\$	COMPRADO DEL FIDUCIARIO	En Resguardo
54-400	COMPUTADOR PERSONAL	000	PC	HP			01/05/2011	3.433,00	\$	COMPRADO DEL FIDUCIARIO	En Resguardo
54-400	COMPUTADOR PERSONAL	003	PC	HP			01/05/2011	13.884,32	\$	COMPRADO DEL FIDUCIARIO	En Resguardo
54-400	COMPUTADOR PERSONAL	003	PC	HP			01/05/2011	13.811,02	\$	COMPRADO DEL FIDUCIARIO	En Resguardo
54-400	COMPUTADOR PERSONAL	003	PC	HP			01/05/2011	13.204,12	\$	COMPRADO DEL FIDUCIARIO	En Resguardo
54-400	COMPUTADOR PERSONAL	003	PC	HP			01/05/2011	12.805,44	\$	COMPRADO DEL FIDUCIARIO	En Resguardo
54-400	COMPUTADOR PERSONAL	003	PC	HP			01/05/2011	2.804,30	\$	COMPRADO DEL FIDUCIARIO	En Resguardo
54-400	COMPUTADOR PERSONAL	003	PC	HP			01/05/2011	6.719,84	\$	COMPRADO DEL FIDUCIARIO	En Resguardo
54-400	COMPUTADOR PERSONAL	003	PC	HP			01/05/2011	2.884,02	\$	COMPRADO DEL FIDUCIARIO	En Resguardo
54-400	COMPUTADOR PERSONAL	003	PC	HP			01/05/2011	3.300,00	\$	COMPRADO DEL FIDUCIARIO	En Resguardo
54-400	COMPUTADOR PERSONAL	003	PC	HP			01/05/2011	7.779,00	\$	COMPRADO DEL FIDUCIARIO	En Resguardo
54-400	COMPUTADOR PERSONAL	003	PC	HP			01/05/2011	12.110,00	\$	COMPRADO DEL FIDUCIARIO	En Resguardo
TOTAL										\$	128.986,32

SOLO PATRIMONIO (INFERIOR A 70 UNIDADES DE MEDIDA Y ACTUALIZACION)

CLASIFICACION	DESCRIPCION	CANTIDAD	UNIDAD	MARCA	MODELO	SERIE	FECHA DE ADQUISICION	VALOR DE ACQUISICION	VALOR DE RESERVA	COMENTARIOS	ESTADO
54-400	COMPUTADOR PERSONAL	001	PC	HP			01/05/2011	1.000,00	\$	COMPRADO DEL FIDUCIARIO	En Resguardo
54-400	COMPUTADOR PERSONAL	001	PC	HP			01/05/2011	2.000,00	\$	COMPRADO DEL FIDUCIARIO	En Resguardo
54-400	COMPUTADOR PERSONAL	001	PC	HP			01/05/2011	1.000,00	\$	COMPRADO DEL FIDUCIARIO	En Resguardo
54-400	COMPUTADOR PERSONAL	001	PC	HP			01/05/2011	2.000,00	\$	COMPRADO DEL FIDUCIARIO	En Resguardo
54-400	COMPUTADOR PERSONAL	001	PC	HP			01/05/2011	1.000,00	\$	COMPRADO DEL FIDUCIARIO	En Resguardo
54-400	COMPUTADOR PERSONAL	001	PC	HP			01/05/2011	2.000,00	\$	COMPRADO DEL FIDUCIARIO	En Resguardo
54-400	COMPUTADOR PERSONAL	001	PC	HP			01/05/2011	1.000,00	\$	COMPRADO DEL FIDUCIARIO	En Resguardo
54-400	COMPUTADOR PERSONAL	001	PC	HP			01/05/2011	2.000,00	\$	COMPRADO DEL FIDUCIARIO	En Resguardo
54-400	COMPUTADOR PERSONAL	001	PC	HP			01/05/2011	1.000,00	\$	COMPRADO DEL FIDUCIARIO	En Resguardo
54-400	COMPUTADOR PERSONAL	001	PC	HP			01/05/2011	2.000,00	\$	COMPRADO DEL FIDUCIARIO	En Resguardo
TOTAL										\$	12.000,00

D = Compras por Orden de Compra

HECTOR MENDEZ MARCELINO
 PRESIDENTE

VICTORIANO MENDEZ ZAMULA
 TESORERO

PLINHAPAN INSTITUCIONAL
 PATRIAS COMPRA
 2014-2016

AMANDA CORTEZ RUIZ
 SUBSECRETARIA

S. VUICO
 600333

PIJLHAPAN INVENTARIO DE MOBILIARIO Y EQUIPO (TODOS)

Fecha Impresión: 23 / 04 / 2020
Página: 20 / 89

Nº	DESCRIPCIÓN	CUENTAS	DEPARTAMENTO	MATERIAL Y EQUIPO	ESTADO	VALOR	FECHA	DETALLE	USUARIO
541001	ESCRITORIO	CUENTAS-01-064	SECRETARIA MUNICIPAL	METAL Y FERRON	SI	\$ 200.00	07/04/19	BAJO RESGUARDO DE LA C. AMOR MARIEL VELAZQUEZ PAZLOS PARA LA FORESTAL-CERREJON DE CUENCAS	MERCADO FERRONES AMOR MARIEL
541006	PAPE FINO	002-02-14-010	SECRETARIA MUNICIPAL	METAL	SI	\$ 322.82	03/04/19	SILLA PLASTICO Y METAL AS	SI Borgeado
541007	SILLA	002-02-14-010	SECRETARIA MUNICIPAL	METAL Y FERRON	SI	\$ 1,739.00	04/07/19	SILLA DE-BENICOMI	SI Borgeado
541007	SILLA	002-02-14-010	SECRETARIA MUNICIPAL	METAL Y FERRON	SI	\$ 300.00	04/07/19	ESTANTE DE 7 NIVELES COLOR AZUL	SI Borgeado
541007	ESTANTE	07-00-00-2-14-01	SECRETARIA MUNICIPAL	METAL	SI	\$ 810.14	04/07/19	BAJO RESGUARDO DE LA C. AMOR MARIEL MERCADO FERRONES GERENTE OPERATIVO-GERENCIA DE CUENCAS	MERCADO FERRONES AMOR MARIEL
541008	SILLA DE ESPERA	CUENTAS-01-064	SECRETARIA MUNICIPAL	METAL	SI	\$ 810.14	04/07/19	BAJO RESGUARDO DE LA C. AMOR MARIEL MERCADO FERRONES GERENTE OPERATIVO-GERENCIA DE CUENCAS	MERCADO FERRONES AMOR MARIEL
541009	SILLA DE ESPERA	CUENTAS-01-064	SECRETARIA MUNICIPAL	METAL	SI	\$ 810.14	04/07/19	BAJO RESGUARDO DE LA C. AMOR MARIEL MERCADO FERRONES GERENTE OPERATIVO-GERENCIA DE CUENCAS	MERCADO FERRONES AMOR MARIEL
541010	SILLA DE ESPERA	CUENTAS-01-064	SECRETARIA MUNICIPAL	METAL Y FERRON	SI	\$ 810.14	04/07/19	BAJO RESGUARDO DE LA C. AMOR MARIEL MERCADO FERRONES GERENTE OPERATIVO-GERENCIA DE CUENCAS	MERCADO FERRONES AMOR MARIEL
541011	SILLA DE ESPERA	CUENTAS-01-064	SECRETARIA MUNICIPAL	METAL Y FERRON	SI	\$ 810.14	04/07/19	BAJO RESGUARDO DE LA C. AMOR MARIEL MERCADO FERRONES GERENTE OPERATIVO-GERENCIA DE CUENCAS	MERCADO FERRONES AMOR MARIEL
541012	SILLA DE ESPERA	CUENTAS-01-064	SECRETARIA MUNICIPAL	METAL Y FERRON	SI	\$ 810.14	04/07/19	BAJO RESGUARDO DE LA C. AMOR MARIEL MERCADO FERRONES GERENTE OPERATIVO-GERENCIA DE CUENCAS	MERCADO FERRONES AMOR MARIEL
541013	SILLA DE ESPERA	CUENTAS-01-064	SECRETARIA MUNICIPAL	METAL Y FERRON	SI	\$ 810.14	04/07/19	BAJO RESGUARDO DE LA C. AMOR MARIEL MERCADO FERRONES GERENTE OPERATIVO-GERENCIA DE CUENCAS	MERCADO FERRONES AMOR MARIEL
541014	SILLA DE ESPERA	CUENTAS-01-064	SECRETARIA MUNICIPAL	METAL Y FERRON	SI	\$ 810.14	04/07/19	BAJO RESGUARDO DE LA C. AMOR MARIEL MERCADO FERRONES GERENTE OPERATIVO-GERENCIA DE CUENCAS	MERCADO FERRONES AMOR MARIEL

 HECTOR MENDOZA MARCELO
 PRESIDENTE

 WICTORIANO BARRON ZAVALLA
 VICEPRESIDENTE

 AMANDA DORTCH RUIZ
 SINDICO

 SECRETARÍA MUNICIPAL
 PIJLHAPAN, QUINTANA ROO

000000

04/04/2019

PIJLIAPAN INVENTARIO DE MOBILIARIO Y EQUIPO (TODOS)

CLASIFICACION	DESCRIPCION	FECHA DE ADQUISICION	VALOR	TIPO	ESTADO	USUARIO	UBICACION	USUARIO	ESTADO	USUARIO	UBICACION
511030	SILLA DE ESPERA	01/04/2011		913	\$	21014	BAJO RESERVA DEL E. DANIEL VAQUETZ MACALESCOMOTADOR CONJUNTO GENERAL DE CUERPOS				MERCADO FERRADOS AMOR NAVEL
511030	SILLA DE ESPERA	02/04/2012		913	\$	21014	BAJO RESERVA DEL E. DANIEL VAQUETZ MACALESCOMOTADOR CONJUNTO GENERAL DE CUERPOS				MERCADO FERRADOS AMOR NAVEL
511030	SILLA DE ESPERA	02/04/2012		913	\$	21014	BAJO RESERVA DEL E. DANIEL VAQUETZ MACALESCOMOTADOR CONJUNTO GENERAL DE CUERPOS				MERCADO FERRADOS AMOR NAVEL
511030	SILLA DE ESPERA	02/04/2012		913	\$	21014	BAJO RESERVA DEL E. DANIEL VAQUETZ MACALESCOMOTADOR CONJUNTO GENERAL DE CUERPOS				MERCADO FERRADOS AMOR NAVEL
511030	SILLA DE ESPERA	02/04/2012		913	\$	21014	BAJO RESERVA DEL E. DANIEL VAQUETZ MACALESCOMOTADOR CONJUNTO GENERAL DE CUERPOS				MERCADO FERRADOS AMOR NAVEL
511030	SILLA DE ESPERA	02/04/2012		913	\$	21014	BAJO RESERVA DEL E. DANIEL VAQUETZ MACALESCOMOTADOR CONJUNTO GENERAL DE CUERPOS				MERCADO FERRADOS AMOR NAVEL
511030	SILLA DE ESPERA	02/04/2012		913	\$	21014	BAJO RESERVA DEL E. DANIEL VAQUETZ MACALESCOMOTADOR CONJUNTO GENERAL DE CUERPOS				MERCADO FERRADOS AMOR NAVEL
511030	SILLA DE ESPERA	02/04/2012		913	\$	21014	BAJO RESERVA DEL E. DANIEL VAQUETZ MACALESCOMOTADOR CONJUNTO GENERAL DE CUERPOS				MERCADO FERRADOS AMOR NAVEL
511030	SILLA DE ESPERA	02/04/2012		913	\$	21014	BAJO RESERVA DEL E. DANIEL VAQUETZ MACALESCOMOTADOR CONJUNTO GENERAL DE CUERPOS				MERCADO FERRADOS AMOR NAVEL
511030	SILLA DE ESPERA	02/04/2012		913	\$	21014	BAJO RESERVA DEL E. DANIEL VAQUETZ MACALESCOMOTADOR CONJUNTO GENERAL DE CUERPOS				MERCADO FERRADOS AMOR NAVEL

0 = Corriendo Data
 1 = Comodidad Estado: 0101
 2018-2021

Director: MENESIS MARCELINO
 Presidente: VICTORIANO MENDOZA ZAMORA
 Secretario: TEORERO

SINDICO: ANANDA CORTES RUIZ

SECRETARIA EJECUTIVA: BLANCA PATRICIA VITO GONZALEZ
 2018-2021

**PILIHAPAN
INVENTARIO DE MOBILIARIO Y EQUIPO (TODOS)**

CLASIF	ARTICULO	NUMERO DE INVENTARIO	MARCA	MODELO	SERIE	MAT.	EDO ACT	FECHA DE ADQUIS.	NO DE FACT.	VALOR DE ADQUIS.	OBSERVACIONES	RESERVADO POR
51-1-001	MUEBLE CON REPISAS	00000202-14-01				METAL	BUELO	31/12/2007	96	1,000.00	MUEBLE CON REPISAS AJUSTABLE	Si Reservado
51-1-001	MUEBLE CON REPISAS	00000202-14-02				METAL	BUELO	31/12/2007	96	1,000.00	MUEBLE CON REPISAS AJUSTABLE 2	Si Reservado
51-1-001	DEBENAFICACION DE AGUA	00000202-14-01				METAL Y BUELO	01/03/2018	1022	4,538.72	BAJO RESERVA DEL C. MAJOR RAUL MERCADERO REPARADOS CERRAMOS DE CUERPOS	Si Reservado	
										\$ 47,538.72		

Valor Total Por Area de Adscripción: \$ 174,505.04

**PERTENECE AL ACTIVO (IGUAL O SUPERIOR A 70 UNIDADES DE MEDIDA Y ACTUALIZACIÓN)
ADSCRIPCIÓN: 021500 CASA DE LA CULTURA MUNICIPAL**

CLASIF	ARTICULO	NUMERO DE INVENTARIO	MARCA	MODELO	SERIE	MAT.	EDO ACT	FECHA DE ADQUIS.	NO DE FACT.	VALOR DE ADQUIS.	OBSERVACIONES	RESERVADO POR
51-1-001	MUEBLE CON REPISAS	00000202-15-01				PLASTICO BUELO	BUELO	19/12/2014	92	2,764.00	BAJO RESERVA DEL C. MAJOR RAUL MERCADERO REPARADOS CERRAMOS DE CUERPOS	Si Reservado
51-1-001	MUEBLE CON REPISAS	00000215-0078				METAL Y BUELO	BUELO	01/03/2018	91	9,683.96	BAJO RESERVA DEL C. MAJOR RAUL MERCADERO REPARADOS CERRAMOS DE CUERPOS	Si Reservado
										\$ 12,447.96		

SOLO PATRIMONIO (INFERIOR A 70 UNIDADES DE MEDIDA Y ACTUALIZACIÓN)

CLASIF	ARTICULO	NUMERO DE INVENTARIO	MARCA	MODELO	SERIE	MAT.	EDO ACT	FECHA DE ADQUIS.	NO DE FACT.	VALOR DE ADQUIS.	OBSERVACIONES	RESERVADO POR
51-1-001	SILLA	00000202-15-02				METAL	BUELO	01/04/2015	910	196.00	BAJO RESERVA DEL C. MAJOR RAUL MERCADERO REPARADOS CERRAMOS DE CUERPOS	Si Reservado
51-1-001	SILLA	00000202-15-02				METAL	BUELO	01/04/2015	910	597.88	BAJO RESERVA DEL C. MAJOR RAUL MERCADERO REPARADOS CERRAMOS DE CUERPOS	Si Reservado
51-1-001	MESA RECTANGULAR	00000202-15-04				PLASTICO BUELO	BUELO	01/04/2015	911	1,528.88	BAJO RESERVA DEL C. MAJOR RAUL MERCADERO REPARADOS CERRAMOS DE CUERPOS	Si Reservado
51-1-001	MESA RECTANGULAR	00000202-15-04				METAL	BUELO	01/04/2015	912	1,528.88	BAJO RESERVA DEL C. MAJOR RAUL MERCADERO REPARADOS CERRAMOS DE CUERPOS	Si Reservado
51-1-001	VITRINA DE CRISTAL	00000202-15-05				VIDRIO	BUELO	01/04/2015	913	4,589.53	BAJO RESERVA DEL C. MAJOR RAUL MERCADERO REPARADOS CERRAMOS DE CUERPOS	Si Reservado

D = Comendio Date
M = Comendio Recibido

MAYOR, CIUDADANOS.

HECTOR MENDES MARCELINO
PRESIDENTE

VICTORIANO MENDEZ ZAVALA
TESORERO

SINDICO

AMANDA CORTES RUIZ



SECRETARIA MUNICIPAL
H. ADMINISTRATIVO LOCAL MUNICIPAL
PILIHIPAN, ILOCOS SUR
2018-2021

000349

INVENTARIO DE MOBILIARIO Y EQUIPO (TODOS)

SISTEMA DE INVENTARIOS	FECHA DE INICIO										
0000000000	00000000-15-07				VICIO	SUN	01000000	010	\$	1,189.80	BAJO RESGUARDO DEL C. RODOLFO HERRANDEZ SANCHEZ, DIRECTOR DE LA CASA DE LA CULTURA
									\$	10,978.31	

Valor Total Por Area de Adscripción: \$ 23,426.27



PRESIDENCIA MUNICIPAL
APUNTAMIENTO CONSTITUCIONAL
PIJAJAPAN, CHIQUILA

0 - Coordinador Datos
A - Compañía Inmobiliaria

HECTOR MENENDES MARCELIANO
PRESIDENTE



RESIDENCIA MUNICIPAL
APUNTAMIENTO CONSTITUCIONAL
PIJAJAPAN, CHIQUILA
2018-2024

VICTORIANO HERRERA ZAVALLA
ESCRIBANO



SINDECATO MUNICIPAL
APUNTAMIENTO CONSTITUCIONAL
PIJAJAPAN, CHIQUILA
2018-2024

AMANDA CORTIZ RUIZ
SINDICO

0903241

FOOTABAN
INVENTARIO DE BIENES (TODOS)

ADSCRIPCION: 010200 PRESIDENCIA MUNICIPAL

PERTENECE AL ACTIVO (IGUAL O SUPERIOR A 70 UNIDADES DE MEDIDA Y ACTUALIZACIÓN)

CLASE	ARTICULO	NUMERO DE INVENTARIO	FECHA DE ADQUIS.	MARCA	MOD.	NUM. ECON.	SERIE	MOTOR	PLACAS	NO. DE FACT.	VALOR DE ADQUIS.	EDO. ACT.	U.S.U.O. HABILITACION	RESERVAADO POR	
34-301	4. TENDON	000000000000000000	01-01-2007	NISSAN	2013	504	504	504	504	000000000000000000	\$ 243,800.00	2		En reserva	
34-301	4. TENDON	000000000000000000	3-7-2007	CHEVROLET	1994	246	565200000000000000	1	00	000000000000000000	\$ 5,000.00	3		En reserva	
34-301	4. TENDON	000000000000000000	28-02-08	CHEVROLET	2008	648	16NFC130801800000000000	1	00	000000000000000000	\$ 457,990.00	5		En reserva	
34-301	4. TENDON	000000000000000000	31-03-07	GM	2007	2007	1304520000000000000000	1	00	000000000000000000	\$ 285,000.00	5		En reserva	
34-301	4. TENDON	000000000000000000	28-02-08	NISSAN	2007	16	16NFC130801800000000000	1	00	000000000000000000	\$ 31,450.00	1		En reserva	
Valor Total Por Area de Adscripción											\$	986,690.00			

ADSCRIPCION: 010300 SECRETARIA DEL AYUNTAMIENTO

PERTENECE AL ACTIVO (IGUAL O SUPERIOR A 70 UNIDADES DE MEDIDA Y ACTUALIZACIÓN)

CLASE	ARTICULO	NUMERO DE INVENTARIO	FECHA DE ADQUIS.	MARCA	MOD.	NUM. ECON.	SERIE	MOTOR	PLACAS	NO. DE FACT.	VALOR DE ADQUIS.	EDO. ACT.	U.S.U.O. HABILITACION	RESERVAADO POR	
34-301	4. TENDON	000000000000000000	01-01-2007	NISSAN	2007	16	16NFC130801800000000000	1	00	000000000000000000	\$ 31,100.00	2		En reserva	
Valor Total Por Area de Adscripción											\$	31,100.00			

ADSCRIPCION: 010400 TESORERIA

PERTENECE AL ACTIVO (IGUAL O SUPERIOR A 70 UNIDADES DE MEDIDA Y ACTUALIZACIÓN)

CLASE	ARTICULO	NUMERO DE INVENTARIO	FECHA DE ADQUIS.	MARCA	MOD.	NUM. ECON.	SERIE	MOTOR	PLACAS	NO. DE FACT.	VALOR DE ADQUIS.	EDO. ACT.	U.S.U.O. HABILITACION	RESERVAADO POR	
34-301	4. TENDON	000000000000000000	01-01-2007	NISSAN	2007	16	16NFC130801800000000000	1	00	000000000000000000	\$ 31,100.00	2		En reserva	
Valor Total Por Area de Adscripción											\$	31,100.00			

HECTOR MENDEZ MARCELINE
PRESIDENTE

WILSON MENDOZA VILLALBA
TESORERO

SINDICO

20-03-2011

2008-2011

00000000

2011-2011

PLILHAPAN

INVENTARIO DE VEHICULOS (TODOS)

Fecha Impresión: 23/04/2020
Pagina: 2 / 7

CLASIF	ARTICULO	NUMERO DE INVENTARIO	FECHA DE ADQUIS.	MARCA	MOD.	NUM. PION.	SERIE	MOTOR	PLACAS	NO. DE FACT.	VALOR DE ACQUIS.	UNID. ACT.	USO O HABITACION	RESERVADO POR
--------	----------	----------------------	------------------	-------	------	------------	-------	-------	--------	--------------	------------------	------------	------------------	---------------

Valor Total Por Area de Adscripción \$ 174,019.00

\$ 174,019.00

ADSCRIPCION: 010500 OFICIALIA MAYOR

PERTENECE AL ACTIVO (IGUAL O SUPERIOR A 70 UNIDADES DE MEDIDA Y ACTUALIZACIÓN)

CLASIF	ARTICULO	NUMERO DE INVENTARIO	FECHA DE ADQUIS.	MARCA	MOD.	NUM. PION.	SERIE	MOTOR	PLACAS	NO. DE FACT.	VALOR DE ACQUIS.	UNID. ACT.	USO O HABITACION	RESERVADO POR
54-20	AUTOMOBIL	30700030-26-U	30/05/2014	DOUCE	5907	091	86433223700000000000	5000	XZ	2857	\$ 162,97.10	2	TRANSPORTE PERSONAL	Si Requiere
54-20	AUTOMOBIL	30700030-30-A	31/03/2007	CHEV COBALT	3348	094	0307100200000000000000	5000	UNWZ87	57	\$ 62,000.00	2	TRANSPORTE PERSONAL	Si Requiere
54-00	CAMIONETA	30700030-05-Z	31/03/2007	CHEV NUBELI	5904	48	93000000000000000000	5000	AN	57	\$ 10,000.00	2	TRANSPORTE PERSONAL	Si Requiere
54-20	AUTOMOBIL	30700140-52-A	31/03/2007	KOOLHAZ	3000	0	6010000000000000000000	5000	BAWZ87	57	\$ 100,000.00	2	SERVICIO DE PRESIDENCIA MUNICIPAL	Si Requiere

Valor Total Por Area de Adscripción \$ 358,087.10

\$ 358,087.10

ADSCRIPCION: 010800 DIF MUNICIPAL

PERTENECE AL ACTIVO (IGUAL O SUPERIOR A 70 UNIDADES DE MEDIDA Y ACTUALIZACIÓN)

CLASIF	ARTICULO	NUMERO DE INVENTARIO	FECHA DE ADQUIS.	MARCA	MOD.	NUM. PION.	SERIE	MOTOR	PLACAS	NO. DE FACT.	VALOR DE ACQUIS.	UNID. ACT.	USO O HABITACION	RESERVADO POR
54-20	AUTOMOBIL	NS.D.T. 21 00 32	28/12/2012	NISSAN	2714	891	NISSAN 2007 2007 2007 2007	1800	SN	10136	\$ 412,400.00	2		Si Requiere
54-20	CAMIONETA	30700030-35-A	31/03/2007	CHEV NUBELI	2000	48	86433223700000000000	5000	SN	57	\$ 100,000.00	2	TRANSPORTE PERSONAL	Si Requiere

\$ 430,400.00

D = Ciudadano, O = Oficio

R = Demosia de Plena

SECRETARÍA MUNICIPAL

SECRETARÍA MUNICIPAL

VICTORIA GONZALEZ ZARZA

SECRETARÍA MUNICIPAL

SECRETARÍA MUNICIPAL

SECRETARÍA MUNICIPAL

SECRETARÍA MUNICIPAL

SECRETARÍA MUNICIPAL

SECRETARÍA MUNICIPAL

SECRETARÍA MUNICIPAL

SECRETARÍA MUNICIPAL

SECRETARÍA MUNICIPAL

SECRETARÍA MUNICIPAL

SECRETARÍA MUNICIPAL

SECRETARÍA MUNICIPAL

PHILIPPAN
INVENTARIO DE VEHICULOS (TODOS)

Valor Total Por Valor de Adscripcion \$ 430 400.00

Fecha Impresión: 25/10/2003
Página: 2/7

ADSCRIPCION: 010900 DIRECCION DE OBRAS PUBLICAS

PERTENECE AL ACTIVO (IGUAL O SUPERIOR A 70 UNIDADES DE MEDIDA Y ACTUALIZACION)

CLASIF	ARTICULO	NUMERO DE INVENTARIO	FECHA DE ADQUISICION	MARCA	MOD.	NUM. CUON.	SERIE	MOTOR	PUNOS	NO. DE ENCL.	VALOR DE ADQ.	EST. ACT.	USO	REQUERIDO POR
641230	CAMION	0100201090804	31/03/2002	INTERMARCHIA	2200	74	810302125691	783-8138	652	629E	\$ 1,439,213.64	2	TRAYECTORIA	SI Requiere
641230	CAMION	0100201090804	20/02/2002	INTERMARCHIA	2200	71	810302125692	810302125692	652	6410	\$ 430,000.00	2	RECOLECTOR DE BASURA	SI Requiere
641230	CAMION	0100201090804	20/02/2002	INTERMARCHIA	2200	71	810302125693	810302125693	652	6419	\$ 630,000.00	2	RECOLECTOR DE BASURA	SI Requiere
641230	CAMION	0100201090804	08/09/2002	TELITLINE	2006	72	810302125694	810302125694	652	6410	\$ 340,000.00	2	CARGA DE PAQUETES	SI Requiere
641230	CAMION	0100201090804	08/09/2002	TELITLINE	2006	73	810302125695	810302125695	652	6410	\$ 440,000.00	2	CARGA DE PAQUETES	SI Requiere
641230	CAMION	0100201090804	08/09/2002	TELITLINE	2006	74	810302125696	810302125696	652	6410	\$ 165,000.00	2	BASES	SI Requiere
641230	CAMION	0100201090804	31/03/2002	INTERMARCHIA	2200	74	810302125697	810302125697	652	6410	\$ 82,200.00	2	CARGA	SI Requiere
641230	CAMION	0100201090804	31/03/2002	INTERMARCHIA	2200	74	810302125698	810302125698	652	6410	\$ 492,200.00	2	PARRILLAS	SI Requiere
641230	CAMION	0100201090804	31/03/2002	INTERMARCHIA	2200	74	810302125699	810302125699	652	6410	\$ 20,000.00	2	SERVICIO DEL VEHICULO	SI Requiere
641230	CAMION	0100201090804	31/03/2002	INTERMARCHIA	2200	74	810302125700	810302125700	652	6410	\$ 10,000.00	2	SERVICIO DEL VEHICULO	SI Requiere
641230	CAMION	0100201090804	31/03/2002	INTERMARCHIA	2200	74	810302125701	810302125701	652	6410	\$ 35,000.00	2	SERVICIO DEL VEHICULO	SI Requiere
641230	CAMION	0100201090804	31/03/2002	INTERMARCHIA	2200	74	810302125702	810302125702	652	6410	\$ 35,000.00	2	SERVICIO DEL VEHICULO	SI Requiere
641230	CAMION	0100201090804	31/03/2002	INTERMARCHIA	2200	74	810302125703	810302125703	652	6410	\$ 14,000.00	2	SERVICIO DEL VEHICULO	SI Requiere
641230	CAMION	0100201090804	31/03/2002	INTERMARCHIA	2200	74	810302125704	810302125704	652	6410	\$ 43,000.00	2	SERVICIO DEL VEHICULO	SI Requiere

D = Continúa Hoja 3

3 Macanudo Pasabon

WOTTRIA

AMON CARILIZ RUIZ

ILICTOR MENDES MARCELO

REPOSICIONA ELECTRIC

REPOSICIONA ELECTRIC

REPOSICIONA ELECTRIC

2013 2014

PLILLAPAN

INVENTARIO DE VEHICULOS (TODOS)

Fecha Impresión: 23 / 04 / 2020

Página: 4 / 7

CLASIF	DESCRIPCION	NUMERO DE INVENTARIO	FECHA DE ADQUIS.	MARCA	MOO.	NUM. FICHA	SERIE	MOTOR	PLACAS	NO. DE FACT.	VALOR DE ADQUIS.	EDAD AÑOS	USO O HABILLACION	RESERVADO POR
54-1-004	CAMIONETA	000000001-06-1	2001/02/01	NISSAN	2011	001	SALEED010000000	5464646464		004-1897	\$ 181,200.00	2	-	Si Reservado
54-1-005	MACHINARIA PESADA	000000001-06-13	14/02/2012	CATERPILLAR	140 G	065	7214677			0023	\$1,415,391.00	2	-	Si Reservado
54-1-005	MACHINARIA PESADA	000000002-008-11A	01/03/2002	KOMATSU	PC200	75	032232	PC200L10-B	307	026	\$3,510,017.85	2	-	Si Reservado
54-1-005	TRACTOR RIGIDO	00000105-00-10A	08/08/2011	MILID	1F-305	003	618	606105	3PL	453	\$ 37,120.00	2	-	Si Reservado
54-1-005	TRACTOR RIGIDO	00000105-003-0A	27/02/2005	HERBASA	2200	515	515	SAL-	3P-	61212	\$ 700,700.00	2	-	Si Reservado
54-1-005	CONTENEDOR	00000000000000000000	01/02/2007	MERCEDES BENZ	2002	11	SAL0200000000000	92692900121101	3PLA	510	\$ 1,140,000.00	2	-	Si Reservado
Valor Total Por Area de Adscripcion											\$ 11,183,806.39			

ADSCRIPCION: 020100 PROTECCION CIUDADANA

PERTENECE AL ACTIVO (IGUAL O SUPERIOR A 70 UNIDADES DE MEDIDA Y ACTUALIZACION)

CLASIF	ARTICULO	NUMERO DE INVENTARIO	FECHA DE ADQUIS.	MARCA	MOO.	NUM. FICHA	SERIE	MOTOR	PLACAS	NO. DE FACT.	VALOR DE ADQUIS.	EDAD AÑOS	USO O HABILLACION	RESERVADO POR
54-1-001	AUTOMOVIL	00000000000000000000	13/01/2015	NISSAN	2017	1	311000001000000	HR0650002L		002541	\$ 201,322.00	1	-	Si Reservado
54-1-008	CAMION	00000000000000000000	24/02/2015	PERODERA	2015	2	1F0010000000000	571006621	PCNDENTE	00000000000000000000	\$ 010,100.00	1	-	Si Reservado
54-1-004	CAMIONETA	00000000000000000000	26/03/2015	NISSAN	2015	1	001000000000000			00200	\$ 240,000.00	1	-	Si Reservado
54-1-004	CAMIONETA	00000000000000000000	16/01/2005	PERODERA	2003	05	011000000000000	00000000000000000000	SF-	111 FACTA	\$ 310,000.00	2	-	Si Reservado
54-1-004	CAMIONETA	00000000000000000000	28/03/2015	NISSAN	2011	1	000000000000000	00000000000000000000	SF	0000000	\$ 257,000.00	1	-	Si Reservado
54-1-004	CAMIONETA	00000000000000000000	29/02/2015	NISSAN	2015	1	000000000000000	00000000000000000000	SF-	0000000	\$ 376,000.00	1	-	Si Reservado
54-1-004	CAMIONETA	00000000000000000000	14/02/2015	NISSAN	2015	-	-	-		00000000000000000000	\$ 20,000.00	1	-	Si Reservado
54-1-004	CAMIONETA	00000000000000000000	27/02/2010	PERODERA	2010	1	-	-		00000000000000000000	\$ 973,200.00	2	-	Si Reservado
54-1-004	CAMIONETA	00000000000000000000	01/02/2014	PERODERA	2014	-	-	-		00000000000000000000	\$ 309,000.00	2	-	Si Reservado

D = Comisión Daire n = Comisión Pasado.

HECTOR MENDEZ MARQUEZ

VICTORIANO MENDEZ ZAVALA

AVACA CORTEZ RUIZ

PRESIDENTE

TESORERO

SINDICO

REGIDORIA MUNICIPAL
DE ADMINISTRACION CONTABLE Y FINANCIERA
PLILLAPAN, QUINIMEX
2018-2021

REGIDORIA MUNICIPAL
DE INVERSIÓN CONSTRUCTIVA
PLILLAPAN, QUINIMEX
2018-2021

000345

SECRETARIA MUNICIPAL
DE ADMINISTRACION CONSTRUCTIVA
PLILLAPAN, QUINIMEX

PHILIPPAN INVENTARIO DE VEHICULOS (TODOS)

Fecha Impresión: 23/04/2020
Página: 5 / 7

Placa	Modelo	MARCA	Edad	Valor	Valor de Venta	Valor de Resaca	Valor de Seguro	Valor de Depreciación	Valor de Inventario	Valor de Venta	Valor de Resaca	Valor de Seguro	Valor de Depreciación	Valor de Inventario	Valor de Venta	Valor de Resaca	Valor de Seguro	Valor de Depreciación	Valor de Inventario
44107	RAMBLA RAB DO	VANARVA	1	11700000	11700000														
44107	RAMBLA RAB DO	VANARVA	1	11700000	11700000														
44107	RAMBLA RAB DO	VANARVA	1	11700000	11700000														
44107	RAMBLA RAB DO	VANARVA	1	11700000	11700000														
44107	RAMBLA RAB DO	VANARVA	1	11700000	11700000														



HECTOR WENCES MARCELENO
PRESIDENTE



VICTORIANO SANCHEZ ZAVALA
TESORERO



CAROLINA CORTES RUIZ
SINDICO

575955544
575955544
575955544
575955544

712555555
712555555
712555555
712555555

912555555
912555555
912555555
912555555

INVENTARIO DE VEHICULOS (TODOS)

PULHAPAN

Fecha Imprimida: 21 / 04 / 2020
Pagina: 6 / 7

ESTADO: VERACRUZ	CENTRO DE DATOS: 020200	FECHA DE ACTUALIZACION: 06/18/20	TIPO DE INFORMACION: 02	NUMERO DE REGISTRO: 978	VALOR TOTAL DE LAS UNIDADES: \$ 4,714,320.01
Valor Total Por Area de Adscripcion: \$ 0,129,387.66					Valor Total: \$ 4,714,320.01

PERTENECE AL ACTIVO (IGUAL O SUPERIOR A 70 UNIDADES DE MEDIDA Y ACTUALIZACION)

ADSCRIPCION: **020200 LIMPIA**

CLASIF	ARTICULO	NUMERO DE INVENTARIO	FECHA DE ADQUIS.	MARCA	MOD.	FABR. EXC.	SERIE	MOTOR	PLACAS	NO DE FOLIO	VALOR DE ADQUIS.	EDO. ACT.	USO O MODIFICACION	REGULADO POR	
641300	CAMION	060020401400200	24032018	TECOMI II	6x6	SR	R 25001 B	MERCE 2.5 3AL 810HT 673059PM	36-	435	\$ 549,800.00	2	VEHICULO DE TONELAJA	SI Requiere	
641300	CAMION	060020401400201	24032018	TERCE	6x6	SR	0139E 5072	700449 SF	3	122	\$ 1,287,000.00	1	REQUERIDO DE RESERVA	SI Requiere	
641400	CONTenedor	060020401400202	24032018	TERCE	6x6	SR	0139E 5072	700449 SF	3	122	\$ 400,000.00	2	CONTENEDOR DE RESERVA	SI Requiere	
642000	CONTenedor	060020401400203	24032018	TERCE	6x6	SR	0139E 5072	700449 SF	3	122	\$ 210,000.00	2	CONTENEDOR DE RESERVA	SI Requiere	
642000	CONTenedor	060020401400204	24032018	TERCE	6x6	SR	0139E 5072	700449 SF	3	122	\$ 200,000.00	2	CONTENEDOR DE RESERVA	SI Requiere	
642000	CONTenedor	060020401400205	24032018	TERCE	6x6	SR	0139E 5072	700449 SF	3	122	\$ 200,000.00	2	CONTENEDOR DE RESERVA	SI Requiere	
642000	CONTenedor	060020401400206	24032018	TERCE	6x6	SR	0139E 5072	700449 SF	3	122	\$ 200,000.00	2	CONTENEDOR DE RESERVA	SI Requiere	
642000	CONTenedor	060020401400207	24032018	TERCE	6x6	SR	0139E 5072	700449 SF	3	122	\$ 200,000.00	2	CONTENEDOR DE RESERVA	SI Requiere	
Total:											\$ 4,714,320.01				

SECRETARIA DE ECONOMIA
SUBSECRETARIA DE PLANEACION
SECRETARIA DE ADMINISTRACION
SECRETARIA DE PRESUPUESTO Y FINANZAS

Director General de Planeacion

SECRETARIA DE ECONOMIA
SUBSECRETARIA DE PLANEACION
SECRETARIA DE ADMINISTRACION
SECRETARIA DE PRESUPUESTO Y FINANZAS

Director General de Planeacion

SECRETARIA DE ECONOMIA
SUBSECRETARIA DE PLANEACION
SECRETARIA DE ADMINISTRACION
SECRETARIA DE PRESUPUESTO Y FINANZAS

Director General de Planeacion

Valor Total: Por Area de Adscripcion **\$ 4,714,320.01**

Fecha Imprimida: 21 / 04 / 2020
Pagina: 6 / 7

**PIJAJAPAN
INVENTARIO DE VEHICULOS (TODOS)**

Fecha Impresión: 23 / 04 / 2020

Página: 2 / 7

ADSCRIPCION: 021000 ASISTENCIA A LA EDUCACION

CLASIF	ARTICULO	NUMERO DE INVENTARIO	FECHA DE ADQUIS.	MARCA	MOI	NUM. SCOR.	SERIE	MOTOR	PLACAS	KG. DE PACT.	VALOR DE ADUS.	EDU ADT	U.S.C. O HABILITACION	REBOQUEADO POR	
100000	VEHICULO PASAJERO	00000000000000000000	31/03/2007								130.00	2		SHIBUYAMA	
100000	VEHICULO PASAJERO	00000000000000000000	31/03/2007								290.00	2		SHIBUYAMA	
											\$	\$ 600.00			

Valor Total Por Area de Adscripción **\$ 830.00**



PRESIDENTE MUNICIPAL
6. SUPERVISOR DE OBRAS DE VIAL
HORACIO GARCIA
 2018-2021



GERENTE MUNICIPAL
3. SUPERVISOR DE INSTITUCIONES
PAULINA GARCIA
 2018-2021

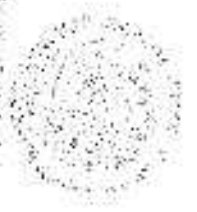

GERENTE MUNICIPAL
4. SUPERVISOR DE SERVICIOS
HILDA GARCIA
 2018-2021

D = Certificado base

HECTOR WILFERRER MARDENI
 PRESIDENTE

VICTOR ANTONIO SANCHEZ ZAVALA
 GERENTE

AMANDA NORTEZ RUIZ
 SINDICO

000000

PILIHAPAN
INVENTARIO DE ARMAMENTO (TODOS)

Fecha Impresión: 23 / 04 / 2020

Página: 1 / 1

ADSCRIPCION:

CLASE	ARTICULO	NUMERO DE INVENTARIO	FECHA ADQUIS.	MARCA	MODELO	CAJ. HIB.	Nº. MATRICULA O Nº. DE SERIE	Nº. REGISTRO LIC. AUTORIZADA	Nº. DE FACT.	VALOR DE ADQUISICION	EDIC. ACT.	RESGUARDADO POR
OBSERVACIONES:												

Valor Total Por Area de Adscripción

 PRESIDENTE MUNICIPAL
 H. AYUNTAMIENTO CONSTITUCIONAL
 PULI, JALAPA, VERACRUZ
 2018-2021

 TESORERÍA MUNICIPAL
 H. AYUNTAMIENTO CONSTITUCIONAL
 PULI, JALAPA, VERACRUZ
 2018-2021

 DIRECTOR ESCUELA MUNICIPAL
 H. AYUNTAMIENTO CONSTITUCIONAL
 PULI, JALAPA, VERACRUZ

D = Comodato Pede R = Comodato Incedido

000219

PUJIJAPAN
INVENTARIO DE COLECCIONES (TODAS)

Fecha Impresión: 23/04/2020
 Página: 1 / 50

ADSCRIPCION: 000000 (NO ESTABLECIDA)

SOLO PATRIMONIO (INFERIOR A 70 UNIDADES DE MEDIDA Y ACTUALIZACIÓN)

CLASE	ARTICULO	NUMERO DE INVENTARIO	FECHA ADQUIS.	DESCRIPCION	AUTOR	NUM. FACTURA	VALOR ADQUIS.	EDO ACT	RESGUARDADO POR
514-013	LIBRO	000000-00444	31/05/2007	GRAN ATLAS DE MEXICO			\$1,050.00	EXCELENTE	En Resguardo
OBSERVACIONES: ADQUISICION DE LIBROS BAJO RESGUARDO EN BIBLIOTECA PUBLICA MUNICIPAL FACI ATE									
							\$	1,050.00	

Valor Total Por Area de Adscripción \$ 1,050.00

ADSCRIPCION: 010100 AYUNTAMIENTO

SOLO PATRIMONIO (INFERIOR A 70 UNIDADES DE MEDIDA Y ACTUALIZACIÓN)

CLASE	ARTICULO	NUMERO DE INVENTARIO	FECHA ADQUIS.	DESCRIPCION	AUTOR	NUM. FACTURA	VALOR ADQUIS.	EDO ACT	RESGUARDADO POR
514-013	ASIA	000000-01624	31/05/2007	ASTA PASA TAPACHULA			\$1,700.00	BUENO	En Resguardo
OBSERVACIONES: ASTA PASA TAPACHULA									
OBSERVACIONES: NCHO O GUARDA GUARDIA									
							\$	1,700.00	

Valor Total Por Area de Adscripción \$ 1,700.00

ADSCRIPCION: 010200 PRESIDENCIA MUNICIPAL

SOLO PATRIMONIO (INFERIOR A 70 UNIDADES DE MEDIDA Y ACTUALIZACIÓN)

CLASE	ARTICULO	NUMERO DE INVENTARIO	FECHA ADQUIS.	DESCRIPCION	AUTOR	NUM. FACTURA	VALOR ADQUIS.	EDO ACT	RESGUARDADO POR
514-013	ASIA	000000-00444	31/05/2007	ASTA PASA TAPACHULA			\$1,700.00	BUENO	En Resguardo
OBSERVACIONES: ASTA PASA TAPACHULA									





PRESIDENTE HECTOR MENENDES MARCELIANO
TESORERO VICTORIANO MEDINEZ ZAVALLA
SINDICO AMADA CORTEZ RUIZ

SECRETARIO GENERAL M. ANTONIO GONZALEZ
SECRETARIO DE ADMINISTRACION TERESA BELLA
SECRETARIO DE AYUNTAMIENTO CONSTITUCIONAL H. ANTONIO GONZALEZ
SECRETARIO DE AYUNTAMIENTO MUNICIPAL H. ANTONIO GONZALEZ

Puujapan, Chiapas
 2018-2021

000250

PUJIAPAN

INVENTARIO DE COLECCIONES (TODAS)

Fecha Imprimir: 11/14/2011 4:42 pm 2/50

CLASIF	Medida	010001	Bandera de Mexico	31	Bandera de Mexico	31	Bandera de Mexico	31	Bandera de Mexico	31	Bandera de Mexico	31	Bandera de Mexico
OBSERVACIONES:	PAJUELA DE MEXICO	010001	BANDERA DE MEXICO	31	Bandera de Mexico	31	Bandera de Mexico	31	Bandera de Mexico	31	Bandera de Mexico	31	Bandera de Mexico
CLASIF	Medida	010002	Bandera	31	Bandera	31	Bandera	31	Bandera	31	Bandera	31	Bandera
OBSERVACIONES:	BANDERA PRESIDENCIAL	010002	BANDERA	31	Bandera	31	Bandera	31	Bandera	31	Bandera	31	Bandera
CLASIF	Medida	010003	Porta Bandera	31	Porta Bandera	31	Porta Bandera	31	Porta Bandera	31	Porta Bandera	31	Porta Bandera
OBSERVACIONES:	PORTA BANDERA	010003	PORTA BANDERA	31	Porta Bandera	31	Porta Bandera	31	Porta Bandera	31	Porta Bandera	31	Porta Bandera
Valor Total Por Area de Adscripción											\$ 3,200.00		

Valor Total Por Area de Adscripción \$ 3,200.00

ADSCRIPCION: 010500 OFICIALIA MAYOR

PERTENECE AL ACTIVO (IGUAL O SUPERIOR A 70 UNIDADES DE MEDIDA Y ACTUALIZACIÓN)

CLASIF	ARTICULO	NUMERO DE INVENTARIO	FECHA ADQUIS.	DESCRIPCION	AUTOR	NUM. FACTURAS	VALOR ADQUIS.	EDU ACT	RESGUARDADO POR
010002	MEDIDA	300001	30/06/2010	Medida		03	30,000.00	BUENO	En Resguardo
OBSERVACIONES:	BAJO RESGUARDO POR EL SEÑOR VARGAS PALACIOS ARNELDA								
010002	MEDIDA	300002	30/06/2010	Medida		120	50,000.00	BUENO	En Resguardo
OBSERVACIONES:	BAJO RESGUARDO POR EL SEÑOR VARGAS PALACIOS ARNELDA								
OBSERVACIONES:	PAJUELA BOLSUDO DEL SEÑOR JOSE VARGAS PALACIOS ARNELDA						\$ 89,774.00		
Valor Total Por Area de Adscripción							\$ 69,774.00		

Valor Total Por Area de Adscripción \$ 69,774.00

ADSCRIPCION: 011000 OTROS

PERTENECE AL ACTIVO (IGUAL O SUPERIOR A 70 UNIDADES DE MEDIDA Y ACTUALIZACIÓN)

CLASIF	ARTICULO	NUMERO DE INVENTARIO	FECHA ADQUIS.	DESCRIPCION	AUTOR	NUM. FACTURAS	VALOR ADQUIS.	EDU ACT	RESGUARDADO POR
010002	MEDIDA	010001	28/04/2011	Medida		005	38,270.00	BUENO	En Resguardo
OBSERVACIONES:	COMUNICACION SOCIAL								
010002	MEDIDA	010002	28/04/2011	Medida		001	32,000.00	BUENO	En Resguardo
OBSERVACIONES:	CONVOCACION SOCIAL								

Hector Meneses Marcellino

Presidente

Victoriano Mendez Zavala

Amador Cortez Riquelme

Sinodico

000352

2011-09-21

PUJIJAPAN
INVENTARIO DE COLECCIONES (TODAS)

Fecha Impresión: 25/03/2020
Pujiapan 8:11:50

6-1-028	MARINA	COLECCION DE	801	\$ 18,380.01	SI Requiere
6-1-029	MARINA	COLECCION DE	801	\$ 18,380.01	SI Requiere
OBSERVACIONES: COLECCION CAJE 2					
				\$ 18,380.01	

Valor Total Por Area de Adscripción \$ **18,380.01**

ADSCRIPCION: 020900 ASISTENCIA A LA SALUD

CLASIF	ARTICULO	NUMERO DE INVENTARIO	FECHA ADQUIS	DESCRIPCION	AUTOR	NUM FOLIOS	VALOR ADQUIS	EDO ACT	RESERVADO POR
6-1-034	LIBRO	20007AFR161391	2002/01/01	VALORES FISICA Y MENTAL DE		2214	2700.00	EXCELENTE	SI Requiere
OBSERVACIONES: MONEDAS BOLIVIANAS Y MEXICANAS									
				\$ 790.00					

Valor Total Por Area de Adscripción \$ **790.00**

ADSCRIPCION: 021000 ASISTENCIA A LA EDUCACION

PERTENECE AL ACTIVO (IGUAL O SUPERIOR A 70 UNIDADES DE MEDIDA Y ACTUALIZACION)

CLASIF	ARTICULO	NUMERO DE INVENTARIO	FECHA ADQUIS	DESCRIPCION	AUTOR	NUM FOLIOS	VALOR ADQUIS	EDO ACT	RESERVADO POR
6-1-034	LIBRO	20007AFR161391	2002/01/01	VALORES FISICA Y MENTAL DE		2214	2700.00	EXCELENTE	SI Requiere
OBSERVACIONES: BIBLIOTECA PUBLICA MUNICIPAL DIVISION 23									
6-1-034	LIBRO	20007AFR161392	2002/01/01	VALORES FISICA Y MENTAL DE		2214	2700.00	EXCELENTE	SI Requiere
OBSERVACIONES: BIBLIOTECA PUBLICA MUNICIPAL DIVISION 23									
6-1-034	LIBRO	20007AFR161393	2002/01/01	VALORES FISICA Y MENTAL DE		2214	2700.00	EXCELENTE	SI Requiere
OBSERVACIONES: BIBLIOTECA PUBLICA MUNICIPAL DIVISION 23									
6-1-034	LIBRO	20007AFR161394	2002/01/01	VALORES FISICA Y MENTAL DE		2214	2700.00	EXCELENTE	SI Requiere
OBSERVACIONES: BIBLIOTECA PUBLICA MUNICIPAL DIVISION 23									

Director Municipal
VICENTE MENDOZA ZAMORA
PRESIDENTE
H. MUNICIPALIDAD MUNICIPAL
PUJIJAPAN, BOLIVIA
2019-2021

Secretario Municipal
VICENTE MENDOZA ZAMORA
SECRETARIO MUNICIPAL
PUJIJAPAN, BOLIVIA
2019-2021

Sindico
VICENTE MENDOZA ZAMORA
SINDICO
PUJIJAPAN, BOLIVIA
2019-2021

Director de Asesoría
VICENTE MENDOZA ZAMORA
DIRECTOR DE ASERORIA
PUJIJAPAN, BOLIVIA
2019-2021

PHILIPPINES

INVENTARIO DE COLECCIONES (TODAS)

Fecha Imprimada: 22 / 04 / 2020

Page: 4 / 50

OBSERVACIONES:	BIBLIOTECA PUBLICA ARMANDO DUVALIER 28	209	\$2,470.00 BUENO	SI RECIBIDO
Observaciones Libro:	0000077M1231 28012012			
OBSERVACIONES:	BIBLIOTECA PUBLICA ARMANDO DUVALIER 28	500	\$7,980.00 BUENO	SI RECIBIDO
Observaciones Libro:	0000077M1231 28012012			
OBSERVACIONES:	BIBLIOTECA PUBLICA ARMANDO DUVALIER 28	605	\$2,490.00 BUENO	SI RECIBIDO
Observaciones Libro:	0000077M1231 28012012			
OBSERVACIONES:	BIBLIOTECA PUBLICA ARMANDO DUVALIER 28	606	\$2,490.00 BUENO	SI RECIBIDO
Observaciones Libro:	0000077M1231 28012012			
OBSERVACIONES:	BIBLIOTECA PUBLICA ARMANDO DUVALIER 28	607	\$2,490.00 BUENO	SI RECIBIDO
Observaciones Libro:	0000077M1231 28012012			
OBSERVACIONES:	BIBLIOTECA PUBLICA ARMANDO DUVALIER 28	608	\$2,490.00 BUENO	SI RECIBIDO
Observaciones Libro:	0000077M1231 28012012			
OBSERVACIONES:	BIBLIOTECA PUBLICA ARMANDO DUVALIER 28	609	\$2,490.00 BUENO	SI RECIBIDO
Observaciones Libro:	0000077M1231 28012012			
OBSERVACIONES:	BIBLIOTECA PUBLICA ARMANDO DUVALIER 28	610	\$2,490.00 BUENO	SI RECIBIDO
Observaciones Libro:	0000077M1231 28012012			
OBSERVACIONES:	BIBLIOTECA PUBLICA ARMANDO DUVALIER 28	611	\$2,490.00 BUENO	SI RECIBIDO
Observaciones Libro:	0000077M1231 28012012			
OBSERVACIONES:	BIBLIOTECA PUBLICA ARMANDO DUVALIER 28	612	\$2,490.00 BUENO	SI RECIBIDO
Observaciones Libro:	0000077M1231 28012012			
OBSERVACIONES:	BIBLIOTECA PUBLICA ARMANDO DUVALIER 28	613	\$2,490.00 BUENO	SI RECIBIDO
Observaciones Libro:	0000077M1231 28012012			
OBSERVACIONES:	BIBLIOTECA PUBLICA ARMANDO DUVALIER 28	614	\$2,490.00 BUENO	SI RECIBIDO
Observaciones Libro:	0000077M1231 28012012			
OBSERVACIONES:	BIBLIOTECA PUBLICA ARMANDO DUVALIER 28	615	\$2,490.00 BUENO	SI RECIBIDO
Observaciones Libro:	0000077M1231 28012012			
OBSERVACIONES:	BIBLIOTECA PUBLICA ARMANDO DUVALIER 28	616	\$2,490.00 BUENO	SI RECIBIDO
Observaciones Libro:	0000077M1231 28012012			
OBSERVACIONES:	BIBLIOTECA PUBLICA ARMANDO DUVALIER 28	617	\$2,490.00 BUENO	SI RECIBIDO
Observaciones Libro:	0000077M1231 28012012			
OBSERVACIONES:	BIBLIOTECA PUBLICA ARMANDO DUVALIER 28	618	\$2,490.00 BUENO	SI RECIBIDO
Observaciones Libro:	0000077M1231 28012012			
OBSERVACIONES:	BIBLIOTECA PUBLICA ARMANDO DUVALIER 28	619	\$2,490.00 BUENO	SI RECIBIDO
Observaciones Libro:	0000077M1231 28012012			
OBSERVACIONES:	BIBLIOTECA PUBLICA ARMANDO DUVALIER 28	620	\$2,490.00 BUENO	SI RECIBIDO
Observaciones Libro:	0000077M1231 28012012			

D = Creador Dado

A = Creador Pasado

HECTOR MENDEZ SANCHEZ

VICEREPRESIDENTE

PRESIDENTE

TESORERO

SINDICO

AYUDA COSTEAS

SECRETARÍA GENERAL

SECRETARÍA DE ADMINISTRACIÓN

SECRETARÍA DE ASISTENCIA SOCIAL

000350

SECRETARÍA DE ASISTENCIA SOCIAL

PIJILAJAN

INVENTARIO DE COLECCIONES (ODAS)

51-304 LIBRO	OTRO PUNTO DE VENTA	00000000000000000000	508	\$9,650.00	BUENO	SE	Reservado
OBSERVACIONES:	SE LOTERIA PUBLICA FINANCIADO POR EL 48						
51-304 LIBRO	BIBLIOTECA PUBLICA FINANCIADO POR EL 48	00000000000000000000	509	\$9,650.00	BUENO	SE	Reservado
OBSERVACIONES:	BIBLIOTECA PUBLICA FINANCIADO POR EL 48						
51-304 LIBRO	BIBLIOTECA PUBLICA FINANCIADO POR EL 48	00000000000000000000	509	\$9,650.00	BUENO	SE	Reservado
OBSERVACIONES:	BIBLIOTECA PUBLICA FINANCIADO POR EL 48						
51-304 LIBRO	BIBLIOTECA PUBLICA FINANCIADO POR EL 48	00000000000000000000	509	\$9,650.00	BUENO	SE	Reservado
OBSERVACIONES:	BIBLIOTECA PUBLICA FINANCIADO POR EL 48						
51-304 LIBRO	BIBLIOTECA PUBLICA FINANCIADO POR EL 48	00000000000000000000	509	\$9,650.00	BUENO	SE	Reservado
OBSERVACIONES:	BIBLIOTECA PUBLICA FINANCIADO POR EL 48						
51-304 LIBRO	BIBLIOTECA PUBLICA FINANCIADO POR EL 48	00000000000000000000	509	\$9,650.00	BUENO	SE	Reservado
OBSERVACIONES:	BIBLIOTECA PUBLICA FINANCIADO POR EL 48						
51-304 LIBRO	BIBLIOTECA PUBLICA FINANCIADO POR EL 48	00000000000000000000	509	\$9,650.00	BUENO	SE	Reservado
OBSERVACIONES:	BIBLIOTECA PUBLICA FINANCIADO POR EL 48						
51-304 LIBRO	BIBLIOTECA PUBLICA FINANCIADO POR EL 48	00000000000000000000	509	\$9,650.00	BUENO	SE	Reservado
OBSERVACIONES:	BIBLIOTECA PUBLICA FINANCIADO POR EL 48						
51-304 LIBRO	BIBLIOTECA PUBLICA FINANCIADO POR EL 48	00000000000000000000	509	\$9,650.00	BUENO	SE	Reservado
OBSERVACIONES:	BIBLIOTECA PUBLICA FINANCIADO POR EL 48						

D = Corredor Jefe R = Director Prehito

HECTOR MENDEZ MARIANO PRESIDENTE MUNICIPAL

MICHELANGELO MENDEZ ZAMBA

AMANDA CORTEZ RUIZ

SECRETARIA MUNICIPAL

SECRETARIA MUNICIPAL

SECRETARIA MUNICIPAL

SECRETARIA MUNICIPAL

SINDICO

SECRETARIA MUNICIPAL

2020-0021

0003254

SECRETARIA MUNICIPAL

PIJIJAPAN

INVENTARIO DE COLECCIONES (TODAS)

Fecha Impresión: 23/04/2020

Página: 6 / 50

5-13-04 LIBRO	COLECCION DE LIBROS	2007	2012	2012	509	\$2,800.00	BUENO	2012	2012	2012	2012
OBSERVACIONES:	BIBLIOTECA PUBLICA MUNICIPAL D. VALDES										
5-13-04 LIBRO	COLECCION DE LIBROS	2007	2012	2012	509	\$2,800.00	BUENO	2012	2012	2012	2012
OBSERVACIONES:	BIBLIOTECA PUBLICA MUNICIPAL D. VALDES										
5-13-04 LIBRO	COLECCION DE LIBROS	2007	2012	2012	509	\$2,800.00	BUENO	2012	2012	2012	2012
OBSERVACIONES:	BIBLIOTECA PUBLICA MUNICIPAL D. VALDES										
5-13-04 LIBRO	COLECCION DE LIBROS	2007	2012	2012	509	\$2,800.00	BUENO	2012	2012	2012	2012
OBSERVACIONES:	BIBLIOTECA PUBLICA MUNICIPAL D. VALDES										
5-13-04 LIBRO	COLECCION DE LIBROS	2007	2012	2012	509	\$2,800.00	BUENO	2012	2012	2012	2012
OBSERVACIONES:	BIBLIOTECA PUBLICA MUNICIPAL D. VALDES										
5-13-04 LIBRO	COLECCION DE LIBROS	2007	2012	2012	509	\$2,800.00	BUENO	2012	2012	2012	2012
OBSERVACIONES:	BIBLIOTECA PUBLICA MUNICIPAL D. VALDES										
5-13-04 LIBRO	COLECCION DE LIBROS	2007	2012	2012	509	\$2,800.00	BUENO	2012	2012	2012	2012
OBSERVACIONES:	BIBLIOTECA PUBLICA MUNICIPAL D. VALDES										
5-13-04 LIBRO	COLECCION DE LIBROS	2007	2012	2012	509	\$2,800.00	BUENO	2012	2012	2012	2012
OBSERVACIONES:	BIBLIOTECA PUBLICA MUNICIPAL D. VALDES										
5-13-04 LIBRO	COLECCION DE LIBROS	2007	2012	2012	509	\$2,800.00	BUENO	2012	2012	2012	2012
OBSERVACIONES:	BIBLIOTECA PUBLICA MUNICIPAL D. VALDES										
5-13-04 LIBRO	COLECCION DE LIBROS	2007	2012	2012	509	\$2,800.00	BUENO	2012	2012	2012	2012
OBSERVACIONES:	BIBLIOTECA PUBLICA MUNICIPAL D. VALDES										
5-13-04 LIBRO	COLECCION DE LIBROS	2007	2012	2012	509	\$2,800.00	BUENO	2012	2012	2012	2012
OBSERVACIONES:	BIBLIOTECA PUBLICA MUNICIPAL D. VALDES										

3 - Comandante Pedro

3 - Comandante Roldán

HECACION DE ENSES MANUELINA

VICTORIANO RAMIREZ ZAVALA

JANINA CORTES RUIZ

PREFICIENTE

PROFESORA HILDA

ALBALENO

SINDICO

ESTABLECIMIENTO EDUCACIONAL

ESTABLECIMIENTO EDUCACIONAL

SUBDIRECCION DE

MANUELA GARCIA

MANUELA GARCIA

606355

MANUELA GARCIA

2012-2012

2012-2012

2012-2012

PHILIPPAN

INVENTARIO DE COLECCIONES (IODAS)

Fecha Impresión: 23/04/2020

Página: 7 / 50

LIBRO	DESCRIPCION	FECHA	VALOR	ESTADO	REMARKS
5-1-204 LIBRO	2003-2015 B1 PRACTICAS BIBLIOTECA DE APRENDIZAJE LIBRO	17-7	\$5,000.00	EXCELLENTE	SI Reservado
OBSERVACIONES:		17-7		EXCELLENTE	SI Reservado
5-1-304 LIBRO	000007816-72 2002-07 BIBLIOTECA MUNICIPAL MINDU	17-7	\$0,000.00	EXCELLENTE	SI Reservado
OBSERVACIONES:					
5-1-304 LIBRO	2003-2015 B1 2003-2015	17-7	\$0,000.00	EXCELLENTE	SI Reservado
OBSERVACIONES:					
5-1-304 LIBRO	4-4 DESARROLLO LIBRO Y APRENDIZAJE CON VALOR DE FICHA EN LA BIBLIOTECA MUNICIPAL PALESTINA	17-7	\$0,000.00	EXCELLENTE	SI Reservado
OBSERVACIONES:					
5-1-304 LIBRO	2003-2015 B1 2003-2015 ENCICLOPEDIA DE LOS ANIALES	17-7	\$0,000.00	EXCELLENTE	SI Reservado
OBSERVACIONES:					
5-1-304 LIBRO	2003-2015 B1 2003-2015	17-7	\$0,000.00	EXCELLENTE	SI Reservado
OBSERVACIONES:					
5-1-304 LIBRO	2003-2015 B1 2003-2015	17-7	\$0,000.00	EXCELLENTE	SI Reservado
OBSERVACIONES:					
5-1-304 LIBRO	2003-2015 B1 2003-2015	17-7	\$0,000.00	EXCELLENTE	SI Reservado
OBSERVACIONES:					
5-1-304 LIBRO	2003-2015 B1 2003-2015	17-7	\$0,000.00	EXCELLENTE	SI Reservado
OBSERVACIONES:					
5-1-304 LIBRO	2003-2015 B1 2003-2015	17-7	\$0,000.00	EXCELLENTE	SI Reservado
OBSERVACIONES:					
5-1-304 LIBRO	2003-2015 B1 2003-2015	17-7	\$0,000.00	EXCELLENTE	SI Reservado
OBSERVACIONES:					
5-1-304 LIBRO	2003-2015 B1 2003-2015	17-7	\$0,000.00	EXCELLENTE	SI Reservado
OBSERVACIONES:					

D = Completado Usado
R = Completado Pendiente

SECRETARIA MUNICIPAL
MARGARET MARCELINO



HISTORIANO SANCHEZ ZAMLA



AMANDA CORTES RUIZ



SINCOG



RESERVA MUNICIPAL
BIBLIOTECA MUNICIPAL
MINDU
2018-2020

SECRETARIA MUNICIPAL
MARGARET MARCELINO
MINDU
2018-2020

SECRETARIA MUNICIPAL
MARGARET MARCELINO
MINDU
2018-2020

SECRETARIA MUNICIPAL
MARGARET MARCELINO
MINDU
2018-2020

INVENTARIO DE COLECCIONES (TOPAS)

PLILJAPAN

Fecha Impresión: 25 / 04 / 2020

Página: 8 / 50

51304 LIBRO	80074 INGLAS TESORO ENCICLOPEDIA DE ESPAÑA	1987	\$2.760,00	EXCELENTE	SI Requiere
OBSERVACIONES:	ENCICLOPEDIA DE ESPAÑA DEL MUNDO EN DOS TOMOS DEL CIEN MUNICIPAL				
51304 LIBRO	90074 INGLAS TESORO ENCICLOPEDIA DE ESPAÑA	1987	\$2.760,00	EXCELENTE	SI Requiere
OBSERVACIONES:	ENCICLOPEDIA DE ESPAÑA DEL MUNDO EN DOS TOMOS DEL CIEN MUNICIPAL				
51304 LIBRO	90034 INGLAS TESORO ENCICLOPEDIA DE ESPAÑA	1987	\$2.980,00	EXCELENTE	SI Requiere
OBSERVACIONES:	ENCICLOPEDIA DE ESPAÑA DEL MUNDO EN DOS TOMOS DEL CIEN MUNICIPAL				
51304 LIBRO	60034 INGLAS TESORO ENCICLOPEDIA DE ESPAÑA	1985	\$3.840,00	EXCELENTE	SI Requiere
OBSERVACIONES:	ENCICLOPEDIA DE ESPAÑA DEL MUNDO EN DOS TOMOS BELCIEN MUNICIPAL				
51304 LIBRO	60034 INGLAS TESORO ENCICLOPEDIA DE ESPAÑA	1985	\$2.230,00	EXCELENTE	SI Requiere
OBSERVACIONES:	ENCICLOPEDIA DE ESPAÑA DEL MUNDO EN DOS TOMOS BELCIEN MUNICIPAL				
51304 LIBRO	60034 INGLAS TESORO ENCICLOPEDIA DE ESPAÑA	1985	\$2.030,00	EXCELENTE	SI Requiere
OBSERVACIONES:	ENCICLOPEDIA DE ESPAÑA DEL MUNDO EN DOS TOMOS BELCIEN MUNICIPAL				
51304 LIBRO	60034 INGLAS TESORO ENCICLOPEDIA DE ESPAÑA	1985	\$2.980,00	EXCELENTE	SI Requiere
OBSERVACIONES:	ENCICLOPEDIA DE ESPAÑA DEL MUNDO EN DOS TOMOS BELCIEN MUNICIPAL				
51304 LIBRO	60034 INGLAS TESORO ENCICLOPEDIA DE ESPAÑA	1985	\$2.980,00	EXCELENTE	SI Requiere
OBSERVACIONES:	ENCICLOPEDIA DE ESPAÑA DEL MUNDO EN DOS TOMOS BELCIEN MUNICIPAL				
51304 LIBRO	60034 INGLAS TESORO ENCICLOPEDIA DE ESPAÑA	1985	\$2.980,00	EXCELENTE	SI Requiere
OBSERVACIONES:	ENCICLOPEDIA DE ESPAÑA DEL MUNDO EN DOS TOMOS BELCIEN MUNICIPAL				
51304 LIBRO	60034 INGLAS TESORO ENCICLOPEDIA DE ESPAÑA	1985	\$2.980,00	EXCELENTE	SI Requiere
OBSERVACIONES:	ENCICLOPEDIA DE ESPAÑA DEL MUNDO EN DOS TOMOS BELCIEN MUNICIPAL				

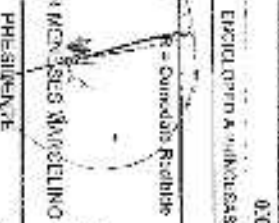

PRINCIPAL
 HONORABLE ALCALDE MUNICIPAL
 ANANDA CORTIZ RUIZ

TECNOLOGIA DE LA INFORMACION
 S. UNICO

B = Cancelado Dado

CANCELADO
 000339

PIJIAPAN

INVENTARIO DE COLECCIONES (ODAS)

Fecha Impresión: 23 / 01 / 2020

Página: 5 / 50

5-3-044 LIBRO	ENCICLOPEDIA PRINCESAS DISNEY BILBOTECA MUNICIPAL	158-9	EXCELENTE	81.000,00
OBSERVACIONES:	ENCICLOPEDIA PRINCESAS DISNEY BILBOTECA MUNICIPAL			
5-3-044 LIBRO	ENCICLOPEDIA PRINCESAS DISNEY BILBOTECA MUNICIPAL	158-9	EXCELENTE	81.000,00
OBSERVACIONES:	ENCICLOPEDIA PRINCESAS DISNEY BILBOTECA MUNICIPAL			
5-3-044 LIBRO	ENCICLOPEDIA PRINCESAS DISNEY BILBOTECA MUNICIPAL	158-10	EXCELENTE	81.000,00
OBSERVACIONES:	ENCICLOPEDIA PRINCESAS DISNEY BILBOTECA MUNICIPAL			
5-3-044 LIBRO	ENCICLOPEDIA PRINCESAS DISNEY BILBOTECA MUNICIPAL	158-11	EXCELENTE	81.000,00
OBSERVACIONES:	ENCICLOPEDIA PRINCESAS DISNEY BILBOTECA MUNICIPAL			
5-3-044 LIBRO	ENCICLOPEDIA PRINCESAS DISNEY BILBOTECA MUNICIPAL	158-12	EXCELENTE	81.000,00
OBSERVACIONES:	ENCICLOPEDIA PRINCESAS DISNEY BILBOTECA MUNICIPAL			
5-3-044 LIBRO	ENCICLOPEDIA PRINCESAS DISNEY BILBOTECA MUNICIPAL	158-13	EXCELENTE	81.000,00
OBSERVACIONES:	ENCICLOPEDIA PRINCESAS DISNEY BILBOTECA MUNICIPAL			
5-3-044 LIBRO	ENCICLOPEDIA PRINCESAS DISNEY BILBOTECA MUNICIPAL	158-14	EXCELENTE	81.000,00
OBSERVACIONES:	ENCICLOPEDIA PRINCESAS DISNEY BILBOTECA MUNICIPAL			
5-3-044 LIBRO	ENCICLOPEDIA PRINCESAS DISNEY BILBOTECA MUNICIPAL	158-15	EXCELENTE	81.000,00
OBSERVACIONES:	ENCICLOPEDIA PRINCESAS DISNEY BILBOTECA MUNICIPAL			
5-3-044 LIBRO	ENCICLOPEDIA PRINCESAS DISNEY BILBOTECA MUNICIPAL	158-16	EXCELENTE	81.000,00
OBSERVACIONES:	ENCICLOPEDIA PRINCESAS DISNEY BILBOTECA MUNICIPAL			
5-3-044 LIBRO	ENCICLOPEDIA PRINCESAS DISNEY BILBOTECA MUNICIPAL	158-17	EXCELENTE	81.000,00
OBSERVACIONES:	ENCICLOPEDIA PRINCESAS DISNEY BILBOTECA MUNICIPAL			
5-3-044 LIBRO	ENCICLOPEDIA PRINCESAS DISNEY BILBOTECA MUNICIPAL	158-18	EXCELENTE	81.000,00
OBSERVACIONES:	ENCICLOPEDIA PRINCESAS DISNEY BILBOTECA MUNICIPAL			
5-3-044 LIBRO	ENCICLOPEDIA PRINCESAS DISNEY BILBOTECA MUNICIPAL	158-19	EXCELENTE	81.000,00
OBSERVACIONES:	ENCICLOPEDIA PRINCESAS DISNEY BILBOTECA MUNICIPAL			
5-3-044 LIBRO	ENCICLOPEDIA PRINCESAS DISNEY BILBOTECA MUNICIPAL	158-20	EXCELENTE	81.000,00
OBSERVACIONES:	ENCICLOPEDIA PRINCESAS DISNEY BILBOTECA MUNICIPAL			

3 - Consejo Local de Desarrollo Municipal

SECRETARIA MUNICIPAL

SIN FIRMAS

HECTOR RIVERA MARCHETTI

MICHELANGELO NOEL ZAVILA

MAIDA GONZALEZ RUIZ

PRESENTE

PRESENTE

SIN FIRMAS

000000

SECRETARIA MUNICIPAL
MARCIA GONZALEZ RUIZ

PLUJAPAN

INVENTARIO DE COLECCIONES (TODAS)

Fecha Impresión: 23/10/2020

Página: 10 / 50

5-1-3-04 LIBRO	PROBLEMAS DE ALGEBRA	LIBRO DE GRUPO DE SIMPLICIDAD	192-11	\$1.500,00	EXCELENTE	SI	Reservado
OBSERVACIONES:	LIBRO DE GRUPO DE LAS COLECCIONES ESCOLARES						
5-1-3-04 LIBRO	COLECCION DE MATEMATICAS DE BALTIC		192-11	\$1.500,00	PARTELENTE	SI	Reservado
OBSERVACIONES:	LIBRO DE GRUPO DE LAS COLECCIONES ESCOLARES						
5-1-3-04 LIBRO	PROBLEMAS DE ALGEBRA	LIBRO DE GRUPO DE LAS COLECCIONES ESCOLARES	192-10	\$1.500,00	EXCELENTE	SI	Reservado
OBSERVACIONES:	LIBRO DE GRUPO DE LAS COLECCIONES ESCOLARES						
5-1-3-04 LIBRO	PROBLEMAS DE ALGEBRA	LIBRO DE GRUPO DE LAS COLECCIONES ESCOLARES	192-13	\$2.500,00	EXCELENTE	SI	Reservado
OBSERVACIONES:	LIBRO DE GRUPO DE LAS COLECCIONES ESCOLARES						
5-1-3-04 LIBRO	PROBLEMAS DE ALGEBRA	LIBRO DE GRUPO DE LAS COLECCIONES ESCOLARES	192-12	\$2.500,00	EXCELENTE	SI	Reservado
OBSERVACIONES:	LIBRO DE GRUPO DE LAS COLECCIONES ESCOLARES						
5-1-3-04 LIBRO	PROBLEMAS DE ALGEBRA	LIBRO DE GRUPO DE LAS COLECCIONES ESCOLARES	192-10	\$2.500,00	EXCELENTE	SI	Reservado
OBSERVACIONES:	LIBRO DE GRUPO DE LAS COLECCIONES ESCOLARES						
5-1-3-04 LIBRO	PROBLEMAS DE ALGEBRA	LIBRO DE GRUPO DE LAS COLECCIONES ESCOLARES	192-12	\$2.500,00	EXCELENTE	SI	Reservado
OBSERVACIONES:	LIBRO DE GRUPO DE LAS COLECCIONES ESCOLARES						
5-1-3-04 LIBRO	PROBLEMAS DE ALGEBRA	LIBRO DE GRUPO DE LAS COLECCIONES ESCOLARES	192-12	\$2.500,00	EXCELENTE	SI	Reservado
OBSERVACIONES:	LIBRO DE GRUPO DE LAS COLECCIONES ESCOLARES						
5-1-3-04 LIBRO	PROBLEMAS DE ALGEBRA	LIBRO DE GRUPO DE LAS COLECCIONES ESCOLARES	192-12	\$2.500,00	EXCELENTE	SI	Reservado
OBSERVACIONES:	LIBRO DE GRUPO DE LAS COLECCIONES ESCOLARES						
5-1-3-04 LIBRO	PROBLEMAS DE ALGEBRA	LIBRO DE GRUPO DE LAS COLECCIONES ESCOLARES	192-12	\$2.500,00	EXCELENTE	SI	Reservado
OBSERVACIONES:	LIBRO DE GRUPO DE LAS COLECCIONES ESCOLARES						
5-1-3-04 LIBRO	PROBLEMAS DE ALGEBRA	LIBRO DE GRUPO DE LAS COLECCIONES ESCOLARES	192-12	\$2.500,00	EXCELENTE	SI	Reservado
OBSERVACIONES:	LIBRO DE GRUPO DE LAS COLECCIONES ESCOLARES						
5-1-3-04 LIBRO	PROBLEMAS DE ALGEBRA	LIBRO DE GRUPO DE LAS COLECCIONES ESCOLARES	192-12	\$2.500,00	EXCELENTE	SI	Reservado
OBSERVACIONES:	LIBRO DE GRUPO DE LAS COLECCIONES ESCOLARES						
5-1-3-04 LIBRO	PROBLEMAS DE ALGEBRA	LIBRO DE GRUPO DE LAS COLECCIONES ESCOLARES	192-12	\$2.500,00	EXCELENTE	SI	Reservado
OBSERVACIONES:	LIBRO DE GRUPO DE LAS COLECCIONES ESCOLARES						
5-1-3-04 LIBRO	PROBLEMAS DE ALGEBRA	LIBRO DE GRUPO DE LAS COLECCIONES ESCOLARES	192-12	\$2.500,00	EXCELENTE	SI	Reservado
OBSERVACIONES:	LIBRO DE GRUPO DE LAS COLECCIONES ESCOLARES						
5-1-3-04 LIBRO	PROBLEMAS DE ALGEBRA	LIBRO DE GRUPO DE LAS COLECCIONES ESCOLARES	192-12	\$2.500,00	EXCELENTE	SI	Reservado
OBSERVACIONES:	LIBRO DE GRUPO DE LAS COLECCIONES ESCOLARES						

b = Cuentas de...

R = Comodidad...

TERCERA MUNICIPAL

SINTECO

AMANDA CORTES SUIZ

HECTOR MENENDES MARDOLINO

VICTOR GERARDO MENENDES ZAVALLA

AMANDA CORTES SUIZ

PRESIDENTE

VICEPRESIDENTE

SINTECO

AMANDA CORTES SUIZ

600000

10/10/2020

PULIJIAPAN INVENTARIO DE COLECCIONES (TODAS)

Fecha Impresión: 23/06/2020

Página: 11 / 50

5-13-004	LIBRO	COLECCIONES DE APRENDIZAJE MATEMÁTICAS CON MARR	2016 M	\$3,400.00	EXCELENTE	Sin Resguardo
OBSERVACIONES:	APRENDIZAJE MATEMÁTICAS CON MARRA PERSONAL					
5-13-044	LIBRO	000007AF16-355 - 5072019-5 APRENDIZAJE MATEMÁTICAS CON MARR	2016 M	\$3,400.00	EXCELENTE	Sin Resguardo
OBSERVACIONES:	APRENDIZAJE MATEMÁTICAS CON MARRA PERSONAL					
5-13-044	LIBRO	000007AF16-356 - 5072019-5 APRENDIZAJE MATEMÁTICAS CON MARR	2016 M	\$3,400.00	EXCELENTE	Sin Resguardo
OBSERVACIONES:	APRENDIZAJE MATEMÁTICAS CON MARRA PERSONAL					
5-13-044	LIBRO	000007AF16-357 - 5072019-5 DICCIONARIO ESPECIALIZADO EN J	2016 M	\$3,400.00	EXCELENTE	Sin Resguardo
OBSERVACIONES:	DICCIONARIO ESPECIALIZADO EN JUICIOS ORALES					
5-13-044	LIBRO	000007AF16-358 - 5072019-5 DICCIONARIO ESPECIALIZADO EN J	2016 M	\$3,400.00	EXCELENTE	Sin Resguardo
OBSERVACIONES:	DICCIONARIO ESPECIALIZADO EN JUICIOS ORALES					
5-13-044	LIBRO	000007AF16-359 - 5072019-5 DICCIONARIO ESPECIALIZADO EN J	2016 M	\$3,400.00	EXCELENTE	Sin Resguardo
OBSERVACIONES:	DICCIONARIO ESPECIALIZADO EN JUICIOS ORALES					
5-13-044	LIBRO	000007AF16-370 - 5072019-5 ENCICLOPEDIA DE MEXICO Y SUS E	2015 M	\$3,969.00	EXCELENTE	Sin Resguardo
OBSERVACIONES:	ENCICLOPEDIA DE MEXICO Y SUS ESTADOS					
5-13-044	LIBRO	000007AF16-371 - 5072019-5 ENCICLOPEDIA DE MEXICO Y SUS E	2015 M	\$3,969.00	EXCELENTE	Sin Resguardo
OBSERVACIONES:	ENCICLOPEDIA DE MEXICO Y SUS ESTADOS					
5-13-044	LIBRO	000007AF16-372 - 5072019-5 ENCICLOPEDIA DE MEXICO Y SUS E	2015 M	\$3,969.00	EXCELENTE	Sin Resguardo
OBSERVACIONES:	ENCICLOPEDIA DE MEXICO Y SUS ESTADOS					
5-13-044	LIBRO	000007AF16-373 - 5072019-5 ENCICLOPEDIA DE MEXICO Y SUS E	2015 M	\$3,969.00	EXCELENTE	Sin Resguardo
OBSERVACIONES:	ENCICLOPEDIA DE MEXICO Y SUS ESTADOS					
5-13-044	LIBRO	000007AF16-374 - 5072019-5 MATEMÁTICAS DE BALDOR	2015 C	\$4,900.00	EXCELENTE	Sin Resguardo
OBSERVACIONES:	MATEMÁTICAS DE BALDOR					
5-13-044	LIBRO	000007AF16-375 - 5072019-5 MATEMÁTICAS DE BALDOR	2015 C	\$4,900.00	EXCELENTE	Sin Resguardo
OBSERVACIONES:	MATEMÁTICAS DE BALDOR					
5-13-044	LIBRO	000007AF16-376 - 5072019-5 MATEMÁTICAS DE BALDOR	2015 C	\$4,900.00	EXCELENTE	Sin Resguardo
OBSERVACIONES:	MATEMÁTICAS DE BALDOR					
5-13-044	LIBRO	000007AF16-377 - 5072019-5 MATEMÁTICAS DE BALDOR	2015 C	\$4,900.00	EXCELENTE	Sin Resguardo
OBSERVACIONES:	MATEMÁTICAS DE BALDOR					
5-13-044	LIBRO	000007AF16-378 - 5072019-5 MATEMÁTICAS DE BALDOR	2015 C	\$4,900.00	EXCELENTE	Sin Resguardo
OBSERVACIONES:	MATEMÁTICAS DE BALDOR					
5-13-044	LIBRO	000007AF16-379 - 5072019-5 MATEMÁTICAS DE BALDOR	2015 C	\$4,900.00	EXCELENTE	Sin Resguardo
OBSERVACIONES:	MATEMÁTICAS DE BALDOR					
5-13-044	LIBRO	000007AF16-380 - 5072019-5 MATEMÁTICAS DE BALDOR	2015 C	\$4,900.00	EXCELENTE	Sin Resguardo
OBSERVACIONES:	MATEMÁTICAS DE BALDOR					
5-13-044	LIBRO	000007AF16-381 - 5072019-5 MATEMÁTICAS DE BALDOR	2015 C	\$4,900.00	EXCELENTE	Sin Resguardo
OBSERVACIONES:	MATEMÁTICAS DE BALDOR					
5-13-044	LIBRO	000007AF16-382 - 5072019-5 MATEMÁTICAS DE BALDOR	2015 C	\$4,900.00	EXCELENTE	Sin Resguardo
OBSERVACIONES:	MATEMÁTICAS DE BALDOR					
5-13-044	LIBRO	000007AF16-383 - 5072019-5 MATEMÁTICAS DE BALDOR	2015 C	\$4,900.00	EXCELENTE	Sin Resguardo
OBSERVACIONES:	MATEMÁTICAS DE BALDOR					
5-13-044	LIBRO	000007AF16-384 - 5072019-5 MATEMÁTICAS DE BALDOR	2015 C	\$4,900.00	EXCELENTE	Sin Resguardo
OBSERVACIONES:	MATEMÁTICAS DE BALDOR					
5-13-044	LIBRO	000007AF16-385 - 5072019-5 MATEMÁTICAS DE BALDOR	2015 C	\$4,900.00	EXCELENTE	Sin Resguardo
OBSERVACIONES:	MATEMÁTICAS DE BALDOR					
5-13-044	LIBRO	000007AF16-386 - 5072019-5 MATEMÁTICAS DE BALDOR	2015 C	\$4,900.00	EXCELENTE	Sin Resguardo
OBSERVACIONES:	MATEMÁTICAS DE BALDOR					
5-13-044	LIBRO	000007AF16-387 - 5072019-5 MATEMÁTICAS DE BALDOR	2015 C	\$4,900.00	EXCELENTE	Sin Resguardo
OBSERVACIONES:	MATEMÁTICAS DE BALDOR					
5-13-044	LIBRO	000007AF16-388 - 5072019-5 MATEMÁTICAS DE BALDOR	2015 C	\$4,900.00	EXCELENTE	Sin Resguardo
OBSERVACIONES:	MATEMÁTICAS DE BALDOR					
5-13-044	LIBRO	000007AF16-389 - 5072019-5 MATEMÁTICAS DE BALDOR	2015 C	\$4,900.00	EXCELENTE	Sin Resguardo
OBSERVACIONES:	MATEMÁTICAS DE BALDOR					
5-13-044	LIBRO	000007AF16-390 - 5072019-5 MATEMÁTICAS DE BALDOR	2015 C	\$4,900.00	EXCELENTE	Sin Resguardo
OBSERVACIONES:	MATEMÁTICAS DE BALDOR					
5-13-044	LIBRO	000007AF16-391 - 5072019-5 MATEMÁTICAS DE BALDOR	2015 C	\$4,900.00	EXCELENTE	Sin Resguardo
OBSERVACIONES:	MATEMÁTICAS DE BALDOR					
5-13-044	LIBRO	000007AF16-392 - 5072019-5 MATEMÁTICAS DE BALDOR	2015 C	\$4,900.00	EXCELENTE	Sin Resguardo
OBSERVACIONES:	MATEMÁTICAS DE BALDOR					
5-13-044	LIBRO	000007AF16-393 - 5072019-5 MATEMÁTICAS DE BALDOR	2015 C	\$4,900.00	EXCELENTE	Sin Resguardo
OBSERVACIONES:	MATEMÁTICAS DE BALDOR					
5-13-044	LIBRO	000007AF16-394 - 5072019-5 MATEMÁTICAS DE BALDOR	2015 C	\$4,900.00	EXCELENTE	Sin Resguardo
OBSERVACIONES:	MATEMÁTICAS DE BALDOR					
5-13-044	LIBRO	000007AF16-395 - 5072019-5 MATEMÁTICAS DE BALDOR	2015 C	\$4,900.00	EXCELENTE	Sin Resguardo
OBSERVACIONES:	MATEMÁTICAS DE BALDOR					
5-13-044	LIBRO	000007AF16-396 - 5072019-5 MATEMÁTICAS DE BALDOR	2015 C	\$4,900.00	EXCELENTE	Sin Resguardo
OBSERVACIONES:	MATEMÁTICAS DE BALDOR					
5-13-044	LIBRO	000007AF16-397 - 5072019-5 MATEMÁTICAS DE BALDOR	2015 C	\$4,900.00	EXCELENTE	Sin Resguardo
OBSERVACIONES:	MATEMÁTICAS DE BALDOR					
5-13-044	LIBRO	000007AF16-398 - 5072019-5 MATEMÁTICAS DE BALDOR	2015 C	\$4,900.00	EXCELENTE	Sin Resguardo
OBSERVACIONES:	MATEMÁTICAS DE BALDOR					
5-13-044	LIBRO	000007AF16-399 - 5072019-5 MATEMÁTICAS DE BALDOR	2015 C	\$4,900.00	EXCELENTE	Sin Resguardo
OBSERVACIONES:	MATEMÁTICAS DE BALDOR					
5-13-044	LIBRO	000007AF16-400 - 5072019-5 MATEMÁTICAS DE BALDOR	2015 C	\$4,900.00	EXCELENTE	Sin Resguardo
OBSERVACIONES:	MATEMÁTICAS DE BALDOR					

R = Comisario Revisor y Jefe de la Oficina de Control Interno



 HECTOR MENDES MARCELINO
 PRESIDENTE



 VICTORIANO MENDEZ ZAVALA
 REVISOR



 SIMUCO



 OFICINA DE CONTROL INTERNO
 PULIJIAPAN CHIHUAHUA
 2016-2017

0900000

PIJHAPAN

INVENTARIO DE COLECCIONES (TODAS)

5-1-3-04	LIBRO	0000549-0-18-00	15072016	LIBRO CURSO DEL TIC PARA EL DOCENTE	2014	\$3,950.00	EXCELENTE	SR. Rosendo
OBSERVACIONES:	LIBRO CURSO DEL TIC PARA EL DOCENTE							
5-1-3-04	LIBRO	0000767-1-18-00	08272016	ENCICLOPEDIA DEL CONOCIMIENTO	2015	\$6,950.00	EXCELENTE	SR. Rosendo
OBSERVACIONES:	ENCICLOPEDIA DEL CONOCIMIENTO							
5-1-3-04	LIBRO	0000767-1-18-00	08272016	ENCICLOPEDIA DEL CONOCIMIENTO	2015	\$6,950.00	EXCELENTE	SR. Rosendo
OBSERVACIONES:	ENCICLOPEDIA DEL CONOCIMIENTO							
5-1-3-04	LIBRO	0000767-1-18-00	08272016	ENCICLOPEDIA DEL CONOCIMIENTO	2015	\$6,950.00	EXCELENTE	SR. Rosendo
OBSERVACIONES:	ENCICLOPEDIA DEL CONOCIMIENTO							
5-1-3-04	LIBRO	0000767-1-18-00	08272016	ENCICLOPEDIA DEL CONOCIMIENTO	2015	\$6,950.00	EXCELENTE	SR. Rosendo
OBSERVACIONES:	ENCICLOPEDIA DEL CONOCIMIENTO							
5-1-3-04	LIBRO	0000767-1-18-00	08272016	ENCICLOPEDIA DEL CONOCIMIENTO	2015	\$6,950.00	EXCELENTE	SR. Rosendo
OBSERVACIONES:	ENCICLOPEDIA DEL CONOCIMIENTO							
5-1-3-04	LIBRO	0000767-1-18-00	08272016	ENCICLOPEDIA DEL CONOCIMIENTO	2015	\$6,950.00	EXCELENTE	SR. Rosendo
OBSERVACIONES:	ENCICLOPEDIA DEL CONOCIMIENTO							
5-1-3-04	LIBRO	0000767-1-18-00	08272016	ENCICLOPEDIA DEL CONOCIMIENTO	2015	\$6,950.00	EXCELENTE	SR. Rosendo
OBSERVACIONES:	ENCICLOPEDIA DEL CONOCIMIENTO							
5-1-3-04	LIBRO	0000767-1-18-00	08272016	ENCICLOPEDIA DEL CONOCIMIENTO	2015	\$6,950.00	EXCELENTE	SR. Rosendo
OBSERVACIONES:	ENCICLOPEDIA DEL CONOCIMIENTO							
5-1-3-04	LIBRO	0000767-1-18-00	08272016	ENCICLOPEDIA DEL CONOCIMIENTO	2015	\$6,950.00	EXCELENTE	SR. Rosendo
OBSERVACIONES:	ENCICLOPEDIA DEL CONOCIMIENTO							

H. AYUNTAMIENTO CONSTITUCIONAL
HECTOR MENESES MARCELINO
 PRESIDENTE
 2018-2021

H. AYUNTAMIENTO CONSTITUCIONAL
VICTORIANO MENDEZ ZAVALA
 TESORERO
 2018-2021

H. AYUNTAMIENTO CONSTITUCIONAL
AMADA CORTEZ RUIZ
 SINDICO
 2018-2021

H. AYUNTAMIENTO CONSTITUCIONAL
PIJHAPAN CHIAPAS
 2018-2021



PHILIPAN

INVENTARIO DE COLECCIONES (IOPAS)

ESTADO	MUNICIPIO	Colección	Fecha	Calificación
5-13-04	LIBRO	OPERA DE LIBRO 4: OCHO VOLUMENES DE JACQUES-BENOIT GUY DE MONTAIGNE	FAM 205	EXCELENTE
5-13-04	LIBRO	OPERA DE LIBRO 4: OCHO VOLUMENES DE JACQUES-BENOIT GUY DE MONTAIGNE	FAM 205	EXCELENTE
5-13-04	LIBRO	OPERA DE LIBRO 4: OCHO VOLUMENES DE JACQUES-BENOIT GUY DE MONTAIGNE	FAM 205	EXCELENTE
5-13-04	LIBRO	OPERA DE LIBRO 4: OCHO VOLUMENES DE JACQUES-BENOIT GUY DE MONTAIGNE	FAM 205	EXCELENTE
5-13-04	LIBRO	OPERA DE LIBRO 4: OCHO VOLUMENES DE JACQUES-BENOIT GUY DE MONTAIGNE	FAM 205	EXCELENTE
5-13-04	LIBRO	OPERA DE LIBRO 4: OCHO VOLUMENES DE JACQUES-BENOIT GUY DE MONTAIGNE	FAM 205	EXCELENTE
5-13-04	LIBRO	OPERA DE LIBRO 4: OCHO VOLUMENES DE JACQUES-BENOIT GUY DE MONTAIGNE	FAM 205	EXCELENTE
5-13-04	LIBRO	OPERA DE LIBRO 4: OCHO VOLUMENES DE JACQUES-BENOIT GUY DE MONTAIGNE	FAM 205	EXCELENTE
5-13-04	LIBRO	OPERA DE LIBRO 4: OCHO VOLUMENES DE JACQUES-BENOIT GUY DE MONTAIGNE	FAM 205	EXCELENTE
5-13-04	LIBRO	OPERA DE LIBRO 4: OCHO VOLUMENES DE JACQUES-BENOIT GUY DE MONTAIGNE	FAM 205	EXCELENTE
5-13-04	LIBRO	OPERA DE LIBRO 4: OCHO VOLUMENES DE JACQUES-BENOIT GUY DE MONTAIGNE	FAM 205	EXCELENTE
5-13-04	LIBRO	OPERA DE LIBRO 4: OCHO VOLUMENES DE JACQUES-BENOIT GUY DE MONTAIGNE	FAM 205	EXCELENTE
5-13-04	LIBRO	OPERA DE LIBRO 4: OCHO VOLUMENES DE JACQUES-BENOIT GUY DE MONTAIGNE	FAM 205	EXCELENTE
5-13-04	LIBRO	OPERA DE LIBRO 4: OCHO VOLUMENES DE JACQUES-BENOIT GUY DE MONTAIGNE	FAM 205	EXCELENTE
5-13-04	LIBRO	OPERA DE LIBRO 4: OCHO VOLUMENES DE JACQUES-BENOIT GUY DE MONTAIGNE	FAM 205	EXCELENTE
5-13-04	LIBRO	OPERA DE LIBRO 4: OCHO VOLUMENES DE JACQUES-BENOIT GUY DE MONTAIGNE	FAM 205	EXCELENTE
5-13-04	LIBRO	OPERA DE LIBRO 4: OCHO VOLUMENES DE JACQUES-BENOIT GUY DE MONTAIGNE	FAM 205	EXCELENTE
5-13-04	LIBRO	OPERA DE LIBRO 4: OCHO VOLUMENES DE JACQUES-BENOIT GUY DE MONTAIGNE	FAM 205	EXCELENTE
5-13-04	LIBRO	OPERA DE LIBRO 4: OCHO VOLUMENES DE JACQUES-BENOIT GUY DE MONTAIGNE	FAM 205	EXCELENTE
5-13-04	LIBRO	OPERA DE LIBRO 4: OCHO VOLUMENES DE JACQUES-BENOIT GUY DE MONTAIGNE	FAM 205	EXCELENTE
5-13-04	LIBRO	OPERA DE LIBRO 4: OCHO VOLUMENES DE JACQUES-BENOIT GUY DE MONTAIGNE	FAM 205	EXCELENTE
5-13-04	LIBRO	OPERA DE LIBRO 4: OCHO VOLUMENES DE JACQUES-BENOIT GUY DE MONTAIGNE	FAM 205	EXCELENTE
5-13-04	LIBRO	OPERA DE LIBRO 4: OCHO VOLUMENES DE JACQUES-BENOIT GUY DE MONTAIGNE	FAM 205	EXCELENTE
5-13-04	LIBRO	OPERA DE LIBRO 4: OCHO VOLUMENES DE JACQUES-BENOIT GUY DE MONTAIGNE	FAM 205	EXCELENTE

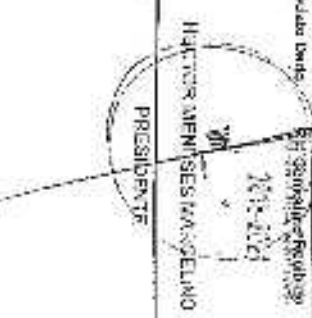

HACTOR MEN SESMANGELANO
PRESIDENTE
VICTOR RANGEL GARCIA ZAMBA
SECRETARIO

AMANDA COURTEZ RUIZ
SECRETARIA



6055555
MAYORAL
SECRETARIO GENERAL

PLILLTAPAN

INVENTARIO DE OPERACIONES (UDIAS)

Fecha Impresión: 23 / 04 / 2020
 Páginas: 14 / 50

CLASIF	ARTICULO	NUMERO DE INVENTARIO	FECHA ADICIS.	DESCRIPCION	AUTOR	NUM. FACTURA	VALOR ADICIS.	EDICION	RESERVADO POR
5-1-346 LIBRO	ADQUISICION DE LIBROS BAJA RESERVA EN BIBLIOTECA MUNICIPAL MUNICIPIO DE PLILLTAPAN	020000106700	15/07/2019	ADQUISICION DE LIBROS BAJA RESERVA EN BIBLIOTECA MUNICIPAL MUNICIPIO DE PLILLTAPAN		205	\$ 1,500.00	EXCELENTE	
5-1-344 LIBRO	ADQUISICION DE LIBROS BAJA RESERVA EN BIBLIOTECA MUNICIPAL MUNICIPIO DE PLILLTAPAN	020000106700	15/07/2019	ADQUISICION DE LIBROS BAJA RESERVA EN BIBLIOTECA MUNICIPAL MUNICIPIO DE PLILLTAPAN		205	\$ 1,500.00	EXCELENTE	
5-1-344 LIBRO	ADQUISICION DE LIBROS BAJA RESERVA EN BIBLIOTECA MUNICIPAL MUNICIPIO DE PLILLTAPAN	020000106700	15/07/2019	ADQUISICION DE LIBROS BAJA RESERVA EN BIBLIOTECA MUNICIPAL MUNICIPIO DE PLILLTAPAN		205	\$ 1,500.00	EXCELENTE	

SOLO PATRIMONIO (INFERIOR A 70 UNIDADES DE MEDIDA Y ACTUALIZACION)

CLASIF	ARTICULO	NUMERO DE INVENTARIO	FECHA ADICIS.	DESCRIPCION	AUTOR	NUM. FACTURA	VALOR ADICIS.	EDICION	RESERVADO POR
5-1-344 LIBRO	ADQUISICION DE LIBROS BAJA RESERVA EN BIBLIOTECA MUNICIPAL MUNICIPIO DE PLILLTAPAN	020000106700	15/07/2019	ADQUISICION DE LIBROS BAJA RESERVA EN BIBLIOTECA MUNICIPAL MUNICIPIO DE PLILLTAPAN		205	\$ 1,500.00	EXCELENTE	
5-1-344 LIBRO	ADQUISICION DE LIBROS BAJA RESERVA EN BIBLIOTECA MUNICIPAL MUNICIPIO DE PLILLTAPAN	020000106700	15/07/2019	ADQUISICION DE LIBROS BAJA RESERVA EN BIBLIOTECA MUNICIPAL MUNICIPIO DE PLILLTAPAN		205	\$ 1,500.00	EXCELENTE	
5-1-344 LIBRO	ADQUISICION DE LIBROS BAJA RESERVA EN BIBLIOTECA MUNICIPAL MUNICIPIO DE PLILLTAPAN	020000106700	15/07/2019	ADQUISICION DE LIBROS BAJA RESERVA EN BIBLIOTECA MUNICIPAL MUNICIPIO DE PLILLTAPAN		205	\$ 1,500.00	EXCELENTE	

FECHA: 23/04/2020
HORA: 11:11:20
USUARIO: PLILLTAPAN
IP: 172.17.0.10
IMPRESOR: EPSON L360

SECRETARIO MUNICIPAL: VICTORIANO MENDEZ ZAMBLA
SECRETARIO MUNICIPAL: VICTORIANO MENDEZ ZAMBLA
SECRETARIO MUNICIPAL: VICTORIANO MENDEZ ZAMBLA

SECRETARIO MUNICIPAL: VICTORIANO MENDEZ ZAMBLA
SECRETARIO MUNICIPAL: VICTORIANO MENDEZ ZAMBLA
SECRETARIO MUNICIPAL: VICTORIANO MENDEZ ZAMBLA

FIJIJIAPAN

INVENTARIO DE COLECCIONES (TODAS)

OBSERVACIONES:	90 JUJUECA PUBLICA CANTANDO DUALIER 08	900	\$1,400.00	BUENO	San Roque
OBSERVACIONES:	91 JUJUECA PUBLICA CANTANDO DUALIER 08	908	\$1,400.00	BUENO	San Roque
OBSERVACIONES:	92 JUJUECA PUBLICA CANTANDO DUALIER 08	906	\$1,400.00	BUENO	San Roque
OBSERVACIONES:	93 JUJUECA PUBLICA CANTANDO DUALIER 08	904	\$1,400.00	BUENO	San Roque
OBSERVACIONES:	94 JUJUECA PUBLICA CANTANDO DUALIER 08	902	\$1,400.00	BUENO	San Roque
OBSERVACIONES:	95 JUJUECA PUBLICA CANTANDO DUALIER 08	900	\$1,400.00	BUENO	San Roque
OBSERVACIONES:	96 JUJUECA PUBLICA CANTANDO DUALIER 08	898	\$1,400.00	BUENO	San Roque
OBSERVACIONES:	97 JUJUECA PUBLICA CANTANDO DUALIER 08	896	\$1,400.00	BUENO	San Roque
OBSERVACIONES:	98 JUJUECA PUBLICA CANTANDO DUALIER 08	894	\$1,400.00	BUENO	San Roque
OBSERVACIONES:	99 JUJUECA PUBLICA CANTANDO DUALIER 08	892	\$1,400.00	BUENO	San Roque
OBSERVACIONES:	100 JUJUECA PUBLICA CANTANDO DUALIER 08	890	\$1,400.00	BUENO	San Roque

PRESENTE
 HECTOR MENENDES MARCELINO

VICTORIANO MENDEZ ZAVALA
 ALCAIDE

AMANDA CORTES RUIZ
 SIMUJICO

603304
 618295

PIJAJAPAN

INVENTARIO DE COLECCIONES (TODAS)

Fecha Impresión: 23 / 06 / 2016
Página: 18 / 50

LIBRO	COLECCION	NUMERO	ESTADO	VALOR	FECHA
51-304 LIBRO	BIBLIOTECA PUBLICA ANEXO DIVULG 2	0000074715-16	SEPTIMO	500	2012-07-12
51-304 LIBRO	BIBLIOTECA PUBLICA ANEXO DIVULG 4	0000074715-16	SEPTIMO	500	2012-07-12
51-304 LIBRO	BIBLIOTECA PUBLICA ANEXO DIVULG 18	0000074715-16	SEPTIMO	500	2012-07-12
51-304 LIBRO	BIBLIOTECA PUBLICA ANEXO DIVULG 18	0000074715-16	SEPTIMO	500	2012-07-12
51-304 LIBRO	BIBLIOTECA PUBLICA ANEXO DIVULG 18	0000074715-16	SEPTIMO	500	2012-07-12
51-304 LIBRO	BIBLIOTECA PUBLICA ANEXO DIVULG 18	0000074715-16	SEPTIMO	500	2012-07-12
51-304 LIBRO	BIBLIOTECA PUBLICA ANEXO DIVULG 18	0000074715-16	SEPTIMO	500	2012-07-12
51-304 LIBRO	BIBLIOTECA PUBLICA ANEXO DIVULG 18	0000074715-16	SEPTIMO	500	2012-07-12
51-304 LIBRO	BIBLIOTECA PUBLICA ANEXO DIVULG 18	0000074715-16	SEPTIMO	500	2012-07-12
51-304 LIBRO	BIBLIOTECA PUBLICA ANEXO DIVULG 18	0000074715-16	SEPTIMO	500	2012-07-12
51-304 LIBRO	BIBLIOTECA PUBLICA ANEXO DIVULG 18	0000074715-16	SEPTIMO	500	2012-07-12
51-304 LIBRO	BIBLIOTECA PUBLICA ANEXO DIVULG 18	0000074715-16	SEPTIMO	500	2012-07-12
51-304 LIBRO	BIBLIOTECA PUBLICA ANEXO DIVULG 18	0000074715-16	SEPTIMO	500	2012-07-12
51-304 LIBRO	BIBLIOTECA PUBLICA ANEXO DIVULG 18	0000074715-16	SEPTIMO	500	2012-07-12
51-304 LIBRO	BIBLIOTECA PUBLICA ANEXO DIVULG 18	0000074715-16	SEPTIMO	500	2012-07-12
51-304 LIBRO	BIBLIOTECA PUBLICA ANEXO DIVULG 18	0000074715-16	SEPTIMO	500	2012-07-12
51-304 LIBRO	BIBLIOTECA PUBLICA ANEXO DIVULG 18	0000074715-16	SEPTIMO	500	2012-07-12
51-304 LIBRO	BIBLIOTECA PUBLICA ANEXO DIVULG 18	0000074715-16	SEPTIMO	500	2012-07-12
51-304 LIBRO	BIBLIOTECA PUBLICA ANEXO DIVULG 18	0000074715-16	SEPTIMO	500	2012-07-12
51-304 LIBRO	BIBLIOTECA PUBLICA ANEXO DIVULG 18	0000074715-16	SEPTIMO	500	2012-07-12
51-304 LIBRO	BIBLIOTECA PUBLICA ANEXO DIVULG 18	0000074715-16	SEPTIMO	500	2012-07-12



SECRETARÍA DE CULTURA Y PATRIMONIO
BIBLIOTECA PÚBLICA ANEXO DIVULG 18
Pijajapan

VICTORIANO NICOLAZZAWALA
PRESIDENTE

AMANDA CORTES RUIZ
SECRETARIO

SINCO

0000074715-16

0000074715-16

PIJIJAPAN

INVENTARIO DE COLECCIONES (TODAS)

Fecha Impresión: 23/04/2020

Página: 17 / 50

5-1-304 LIBRO	00000764747244	2007/07/27	509	8000.00	BIEN NO	***	SI Recogido ***
OBSERVACIONES:	BIBLIOTECA PUBLICA AVANZADO DUVALLER 64						
5-1-304 LIBRO	00000764747256	26/07/2017	509	\$1,400.00	BIEN NO	***	SI Recogido ***
OBSERVACIONES:	BIBLIOTECA PUBLICA AVANZADO DUVALLER 64						
5-1-304 LIBRO	00000764747258	26/07/2017	509	\$1,400.00	BIEN NO	***	SI Recogido ***
OBSERVACIONES:	BIBLIOTECA PUBLICA AVANZADO DUVALLER 64						
5-1-304 LIBRO	00000764747267	26/07/2017	509	\$1,400.00	BIEN NO	***	SI Recogido ***
OBSERVACIONES:	BIBLIOTECA PUBLICA AVANZADO DUVALLER 64						
5-1-304 LIBRO	00000764747269	26/07/2017	509	\$1,400.00	BIEN NO	***	SI Recogido ***
OBSERVACIONES:	BIBLIOTECA PUBLICA AVANZADO DUVALLER 64						
5-1-304 LIBRO	00000764747270	26/07/2017	509	\$1,400.00	BIEN NO	***	SI Recogido ***
OBSERVACIONES:	BIBLIOTECA PUBLICA AVANZADO DUVALLER 64						
5-1-304 LIBRO	00000764747271	26/07/2017	509	\$1,400.00	BIEN NO	***	SI Recogido ***
OBSERVACIONES:	BIBLIOTECA PUBLICA AVANZADO DUVALLER 64						
5-1-304 LIBRO	00000764747272	26/07/2017	509	\$1,400.00	BIEN NO	***	SI Recogido ***
OBSERVACIONES:	BIBLIOTECA PUBLICA AVANZADO DUVALLER 64						
5-1-304 LIBRO	00000764747273	26/07/2017	509	\$1,200.00	BIEN NO	***	SI Recogido ***
OBSERVACIONES:	BIBLIOTECA PUBLICA AVANZADO DUVALLER 64						
5-1-304 LIBRO	00000764747275	26/07/2017	509	\$1,500.00	BIEN NO	***	SI Recogido ***
OBSERVACIONES:	BIBLIOTECA PUBLICA AVANZADO DUVALLER 64						
5-1-304 LIBRO	00000764747276	26/07/2017	509	\$1,500.00	BIEN NO	***	SI Recogido ***
OBSERVACIONES:	BIBLIOTECA PUBLICA AVANZADO DUVALLER 64						
5-1-304 LIBRO	00000764747277	26/07/2017	509	\$2,150.00	BIEN NO	***	SI Recogido ***
OBSERVACIONES:	BIBLIOTECA PUBLICA AVANZADO DUVALLER 64						
5-1-304 LIBRO	00000764747278	26/07/2017	509	\$2,150.00	BIEN NO	***	SI Recogido ***
OBSERVACIONES:	BIBLIOTECA PUBLICA AVANZADO DUVALLER 64						
5-1-304 LIBRO	00000764747279	26/07/2017	509	\$2,150.00	BIEN NO	***	SI Recogido ***
OBSERVACIONES:	BIBLIOTECA PUBLICA AVANZADO DUVALLER 64						

U - Cuentas Dado

HÉCTOR MENeses RAMOS PINO

VICTORIANO GONZALEZ ZAVALLA

PRESIDENTE

TESORERO

SINDICO

AMADOR RUIZ



AYUNTAMIENTO DE PIJUJAPAN
MEXICO, D.F.

6003354

SECRETARIA MUNICIPAL
MEXICO, D.F.

INVENTARIO DE COLECCIONES (ODAS)

PHILIPPAN

CODIGO LIBRO	DESCRIPCION	CANT	VALOR	SITUACION
5-13-046 LIBRO	020007AFINB-13 24022016 COCCINA SALUDABLE DONA LUPITA	529	\$2.180,00	Buena
OBSERVACIONES:	BIBLIOTECA PUBLICA ASESORADO DUAL FEBRERO			
5-13-044 LIBRO	020007AFINB-13 24022016 COCCINA SALUDABLE DONA LUPITA	128-1	\$750,00	EXCELENTE
OBSERVACIONES:	020007AFINB-13 24022016 COCCINA SALUDABLE DONA LUPITA			
5-13-046 LIBRO	020007AFINB-13 24022016 COCCINA SALUDABLE DONA LUPITA	130-1	\$758,00	EXCELENTE
OBSERVACIONES:	020007AFINB-13 24022016 COCCINA SALUDABLE DONA LUPITA			
5-13-046 LIBRO	020007AFINB-13 24022016 COCCINA SALUDABLE DONA LUPITA	130-1	\$758,00	EXCELENTE
OBSERVACIONES:	020007AFINB-13 24022016 COCCINA SALUDABLE DONA LUPITA			
5-13-044 LIBRO	020007AFINB-13 24022016 COCCINA SALUDABLE DONA LUPITA	175-2	\$1.150,00	EXCELENTE
OBSERVACIONES:	020007AFINB-13 24022016 COCCINA SALUDABLE DONA LUPITA			
5-13-044 LIBRO	020007AFINB-13 24022016 COCCINA SALUDABLE DONA LUPITA	175-2	\$1.150,00	EXCELENTE
OBSERVACIONES:	020007AFINB-13 24022016 COCCINA SALUDABLE DONA LUPITA			
5-13-046 LIBRO	020007AFINB-13 24022016 COCCINA SALUDABLE DONA LUPITA	175-2	\$1.150,00	EXCELENTE
OBSERVACIONES:	020007AFINB-13 24022016 COCCINA SALUDABLE DONA LUPITA			
5-13-046 LIBRO	020007AFINB-13 24022016 COCCINA SALUDABLE DONA LUPITA	175-2	\$1.150,00	EXCELENTE
OBSERVACIONES:	020007AFINB-13 24022016 COCCINA SALUDABLE DONA LUPITA			
5-13-044 LIBRO	020007AFINB-13 24022016 COCCINA SALUDABLE DONA LUPITA	175-2	\$1.150,00	EXCELENTE
OBSERVACIONES:	020007AFINB-13 24022016 COCCINA SALUDABLE DONA LUPITA			
5-13-046 LIBRO	020007AFINB-13 24022016 COCCINA SALUDABLE DONA LUPITA	175-2	\$1.150,00	EXCELENTE
OBSERVACIONES:	020007AFINB-13 24022016 COCCINA SALUDABLE DONA LUPITA			
5-13-044 LIBRO	020007AFINB-13 24022016 COCCINA SALUDABLE DONA LUPITA	175-3	\$1.150,00	EXCELENTE
OBSERVACIONES:	020007AFINB-13 24022016 COCCINA SALUDABLE DONA LUPITA			
5-13-044 LIBRO	020007AFINB-13 24022016 COCCINA SALUDABLE DONA LUPITA	175-3	\$1.150,00	EXCELENTE
OBSERVACIONES:	020007AFINB-13 24022016 COCCINA SALUDABLE DONA LUPITA			
5-13-044 LIBRO	020007AFINB-13 24022016 COCCINA SALUDABLE DONA LUPITA	175-3	\$1.150,00	EXCELENTE
OBSERVACIONES:	020007AFINB-13 24022016 COCCINA SALUDABLE DONA LUPITA			

D - Comodoro Doro

PLAZUENAL, CRISTIANOS

SINDICO

HAYR VILLARREAL

HECTOR MENENDES MANGELINO

VICTORIANO MENENDES ZAVALA

ANNA COCKTEZ RUIZ

SINDICATELA MAYTELE

PRESENTE

TAFERERO

SINDICO

HAYR VILLARREAL

600367

26-18-2013

PUJIJAPAN

INVENTARIO DE COLECCIONES (TODAS)

Fecha Impresión: 23 / 04 / 2020

Página: 19 / 50

CODIGO LIBRO	TITULO	AUTORIA	FECHA	VALOR	CONDICION	OTROS
03000-1916-11	2400000000	SECRETARIA GENERAL ENLENDIA	1982	\$ 3.000	EXCELENTE	30 Resguardos
OBSERVACIONES:						
5-13-044 LIBRO	00000717M16-17	2400000000	1983	\$ 7.500	EXCELENTE	30 Resguardos
OBSERVACIONES:						
5-13-044 LIBRO	00000717M16-18	2400000000	1983	\$ 1.500	EXCELENTE	30 Resguardos
OBSERVACIONES:						
5-13-044 LIBRO	00000717M16-19	2400000000	1983	\$ 1.500	EXCELENTE	30 Resguardos
OBSERVACIONES:						
5-13-044 LIBRO	00000717M16-20	2400000000	1984	\$ 1.500	EXCELENTE	30 Resguardos
OBSERVACIONES:						
5-13-044 LIBRO	00000717M16-21	2400000000	1984	\$ 1.500	EXCELENTE	30 Resguardos
OBSERVACIONES:						
5-13-044 LIBRO	00000717M16-22	2400000000	1984	\$ 1.500	EXCELENTE	30 Resguardos
OBSERVACIONES:						
5-13-044 LIBRO	00000717M16-23	2400000000	1984	\$ 1.500	EXCELENTE	30 Resguardos
OBSERVACIONES:						
5-13-044 LIBRO	00000717M16-24	2400000000	1984	\$ 1.500	EXCELENTE	30 Resguardos
OBSERVACIONES:						
5-13-044 LIBRO	00000717M16-25	2400000000	1984	\$ 1.500	EXCELENTE	30 Resguardos
OBSERVACIONES:						
5-13-044 LIBRO	00000717M16-26	2400000000	1984	\$ 1.500	EXCELENTE	30 Resguardos
OBSERVACIONES:						
5-13-044 LIBRO	00000717M16-27	2400000000	1984	\$ 1.500	EXCELENTE	30 Resguardos
OBSERVACIONES:						
5-13-044 LIBRO	00000717M16-28	2400000000	1984	\$ 1.500	EXCELENTE	30 Resguardos
OBSERVACIONES:						
5-13-044 LIBRO	00000717M16-29	2400000000	1984	\$ 1.500	EXCELENTE	30 Resguardos
OBSERVACIONES:						
5-13-044 LIBRO	00000717M16-30	2400000000	1984	\$ 1.500	EXCELENTE	30 Resguardos
OBSERVACIONES:						
5-13-044 LIBRO	00000717M16-31	2400000000	1984	\$ 1.500	EXCELENTE	30 Resguardos
OBSERVACIONES:						
5-13-044 LIBRO	00000717M16-32	2400000000	1984	\$ 1.500	EXCELENTE	30 Resguardos
OBSERVACIONES:						
5-13-044 LIBRO	00000717M16-33	2400000000	1984	\$ 1.500	EXCELENTE	30 Resguardos
OBSERVACIONES:						
5-13-044 LIBRO	00000717M16-34	2400000000	1984	\$ 1.500	EXCELENTE	30 Resguardos
OBSERVACIONES:						
5-13-044 LIBRO	00000717M16-35	2400000000	1984	\$ 1.500	EXCELENTE	30 Resguardos
OBSERVACIONES:						
5-13-044 LIBRO	00000717M16-36	2400000000	1984	\$ 1.500	EXCELENTE	30 Resguardos
OBSERVACIONES:						
5-13-044 LIBRO	00000717M16-37	2400000000	1984	\$ 1.500	EXCELENTE	30 Resguardos
OBSERVACIONES:						
5-13-044 LIBRO	00000717M16-38	2400000000	1984	\$ 1.500	EXCELENTE	30 Resguardos
OBSERVACIONES:						
5-13-044 LIBRO	00000717M16-39	2400000000	1984	\$ 1.500	EXCELENTE	30 Resguardos
OBSERVACIONES:						
5-13-044 LIBRO	00000717M16-40	2400000000	1984	\$ 1.500	EXCELENTE	30 Resguardos
OBSERVACIONES:						
5-13-044 LIBRO	00000717M16-41	2400000000	1984	\$ 1.500	EXCELENTE	30 Resguardos
OBSERVACIONES:						
5-13-044 LIBRO	00000717M16-42	2400000000	1984	\$ 1.500	EXCELENTE	30 Resguardos
OBSERVACIONES:						
5-13-044 LIBRO	00000717M16-43	2400000000	1984	\$ 1.500	EXCELENTE	30 Resguardos
OBSERVACIONES:						
5-13-044 LIBRO	00000717M16-44	2400000000	1984	\$ 1.500	EXCELENTE	30 Resguardos
OBSERVACIONES:						
5-13-044 LIBRO	00000717M16-45	2400000000	1984	\$ 1.500	EXCELENTE	30 Resguardos
OBSERVACIONES:						
5-13-044 LIBRO	00000717M16-46	2400000000	1984	\$ 1.500	EXCELENTE	30 Resguardos
OBSERVACIONES:						
5-13-044 LIBRO	00000717M16-47	2400000000	1984	\$ 1.500	EXCELENTE	30 Resguardos
OBSERVACIONES:						
5-13-044 LIBRO	00000717M16-48	2400000000	1984	\$ 1.500	EXCELENTE	30 Resguardos
OBSERVACIONES:						
5-13-044 LIBRO	00000717M16-49	2400000000	1984	\$ 1.500	EXCELENTE	30 Resguardos
OBSERVACIONES:						
5-13-044 LIBRO	00000717M16-50	2400000000	1984	\$ 1.500	EXCELENTE	30 Resguardos
OBSERVACIONES:						

HECTOR MENENDEZ VAZQUEZ

VICTORIANO MENENDEZ ZAVALA

AMANDA CORTEZ RIVERA

SINERCO

\$400333

23/04/2020

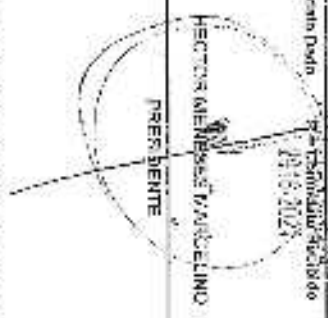

SECRETARIA GENERAL ENLENDIA
 DIRECCION GENERAL DE COLECCIONES Y SERVICIOS
 DEPARTAMENTO DE COLECCIONES Y SERVICIOS

AMANDA CORTEZ RIVERA
 ASISTENTE ADMINISTRATIVO
 CARRERA DE ADMINISTRACION
 FACULTAD DE CIENCIAS ECONOMICAS Y SOCIALES
 UNAM

SECRETARIA GENERAL ENLENDIA
 DIRECCION GENERAL DE COLECCIONES Y SERVICIOS
 DEPARTAMENTO DE COLECCIONES Y SERVICIOS
 CARRERA DE ADMINISTRACION
 FACULTAD DE CIENCIAS ECONOMICAS Y SOCIALES
 UNAM

PUHJAPAN

INVENTARIO DE COLECCIONES (CODAS)

Fecha Impresión: 23/09/2020

Página: 20 / 50

5-1-304 LIBRO	00007PUN16-30	24002016	DIRECTIVA SERVAL PRIMER CICLO	1764	\$1,200.00	EXCELENTE	SI	Recomendado
OBSERVACIONES:								
5-1-304 LIBRO	00007PUN16-33	24002016	COMO BENSURAR TENSAS A LDRN	1764	\$1,200.00	EXCELENTE	SI	Recomendado
OBSERVACIONES:	BIBLIOTECA NAL.							
5-1-304 LIBRO	00007PUN16-34	24002016	COMO DESARROLLAR TENSAS ALDRN	1764	\$1,200.00	EXCELENTE	SI	Recomendado
OBSERVACIONES:								
5-1-304 LIBRO	00007PUN16-35	24002016	COMO DESARROLLAR TENSAS ALDRN	1764	\$1,200.00	EXCELENTE	SI	Recomendado
OBSERVACIONES:								
5-1-304 LIBRO	00007PUN16-36	24002016	DIRECTIVA SERVAL SECUNDO CICLO	1764	\$1,200.00	EXCELENTE	SI	Recomendado
OBSERVACIONES:								
5-1-304 LIBRO	00007PUN16-37	24002016	DIRECTIVA SERVAL SECUNDO CICLO	1764	\$1,200.00	EXCELENTE	SI	Recomendado
OBSERVACIONES:								
5-1-304 LIBRO	00007PUN16-38	24002016	DIRECTIVA SERVAL SECUNDO CICLO	1764	\$1,200.00	EXCELENTE	SI	Recomendado
OBSERVACIONES:								
5-1-304 LIBRO	00007PUN16-39	24002016	ACTIVIDADES PARA PRIMEROS CICLO	1764	\$1,400.00	EXCELENTE	SI	Recomendado
OBSERVACIONES:								
5-1-304 LIBRO	00007PUN16-40	24002016	ACTIVIDADES PARA PRIMEROS CICLO	1764	\$1,400.00	EXCELENTE	SI	Recomendado
OBSERVACIONES:								
5-1-304 LIBRO	00007PUN16-41	24002016	ACTIVIDADES PARA PRIMEROS CICLO	1764	\$1,400.00	EXCELENTE	SI	Recomendado
OBSERVACIONES:								
5-1-304 LIBRO	00007PUN16-42	24002016	ACTIVIDADES PARA PRIMEROS CICLO	1764	\$1,400.00	EXCELENTE	SI	Recomendado
OBSERVACIONES:								
5-1-304 LIBRO	00007PUN16-43	24002016	ACTIVIDADES PARA PRIMEROS CICLO	1764	\$1,400.00	EXCELENTE	SI	Recomendado
OBSERVACIONES:								
5-1-304 LIBRO	00007PUN16-44	24002016	COMO DESARROLLAR TENSAS ALDRN	1764	\$1,400.00	EXCELENTE	SI	Recomendado
OBSERVACIONES:								
5-1-304 LIBRO	00007PUN16-45	24002016	COMO DESARROLLAR TENSAS ALDRN	1764	\$1,400.00	EXCELENTE	SI	Recomendado
OBSERVACIONES:								
5-1-304 LIBRO	00007PUN16-46	24002016	COMO DESARROLLAR TENSAS ALDRN	1764	\$1,400.00	EXCELENTE	SI	Recomendado
OBSERVACIONES:								
5-1-304 LIBRO	00007PUN16-47	24002016	COMO DESARROLLAR TENSAS ALDRN	1764	\$1,400.00	EXCELENTE	SI	Recomendado
OBSERVACIONES:								

D. Comandante Dado

Pympops Puyupis, S

COMANDANTE DE FUERZAS ARMADAS

PUYUPIS, S

VICTORIANO ANDRÉS ZAMBLA

COMANDANTE

HECTOR WENDES MARCELINO

COMANDANTE

SINDICO

AMANDA COHIZ RILEZ

000330

2017

PHILIPPAN

INVENTARIO DE COLECCIONES (TODAS)

OBSERVACIONES:	DESCRIPCION DEL BIEN	CANTIDAD	VALOR UNITARIO	VALOR TOTAL	CATEGORIA
OBSERVACIONES:	COLECCION DE MONEDAS PASER QUE PASER DE MEXICO BIRI	1785		\$1,250.00	EXCELENTE
OBSERVACIONES:	COLECCION DE MONEDAS PASER QUE PASER DE MEXICO BIRI	1786		\$1,690.00	EXCELENTE
OBSERVACIONES:	COLECCION DE MONEDAS PASER QUE PASER DE MEXICO BIRI	1787		\$1,800.00	EXCELENTE
OBSERVACIONES:	COLECCION DE MONEDAS PASER QUE PASER DE MEXICO BIRI	1788		\$1,690.00	EXCELENTE
OBSERVACIONES:	COLECCION DE MONEDAS PASER QUE PASER DE MEXICO BIRI	1789		\$1,690.00	EXCELENTE
OBSERVACIONES:	COLECCION DE MONEDAS PASER QUE PASER DE MEXICO BIRI	1790		\$1,690.00	EXCELENTE
OBSERVACIONES:	COLECCION DE MONEDAS PASER QUE PASER DE MEXICO BIRI	1791		\$1,690.00	EXCELENTE
OBSERVACIONES:	COLECCION DE MONEDAS PASER QUE PASER DE MEXICO BIRI	1792		\$1,690.00	EXCELENTE
OBSERVACIONES:	COLECCION DE MONEDAS PASER QUE PASER DE MEXICO BIRI	1793		\$1,690.00	EXCELENTE
OBSERVACIONES:	COLECCION DE MONEDAS PASER QUE PASER DE MEXICO BIRI	1794		\$1,690.00	EXCELENTE
OBSERVACIONES:	COLECCION DE MONEDAS PASER QUE PASER DE MEXICO BIRI	1795		\$1,690.00	EXCELENTE
OBSERVACIONES:	COLECCION DE MONEDAS PASER QUE PASER DE MEXICO BIRI	1796		\$1,690.00	EXCELENTE
OBSERVACIONES:	COLECCION DE MONEDAS PASER QUE PASER DE MEXICO BIRI	1797		\$1,690.00	EXCELENTE
OBSERVACIONES:	COLECCION DE MONEDAS PASER QUE PASER DE MEXICO BIRI	1798		\$1,690.00	EXCELENTE
OBSERVACIONES:	COLECCION DE MONEDAS PASER QUE PASER DE MEXICO BIRI	1799		\$1,690.00	EXCELENTE
OBSERVACIONES:	COLECCION DE MONEDAS PASER QUE PASER DE MEXICO BIRI	1800		\$1,690.00	EXCELENTE
OBSERVACIONES:	COLECCION DE MONEDAS PASER QUE PASER DE MEXICO BIRI	1801		\$1,690.00	EXCELENTE
OBSERVACIONES:	COLECCION DE MONEDAS PASER QUE PASER DE MEXICO BIRI	1802		\$1,690.00	EXCELENTE
OBSERVACIONES:	COLECCION DE MONEDAS PASER QUE PASER DE MEXICO BIRI	1803		\$1,690.00	EXCELENTE
OBSERVACIONES:	COLECCION DE MONEDAS PASER QUE PASER DE MEXICO BIRI	1804		\$1,690.00	EXCELENTE
OBSERVACIONES:	COLECCION DE MONEDAS PASER QUE PASER DE MEXICO BIRI	1805		\$1,690.00	EXCELENTE
OBSERVACIONES:	COLECCION DE MONEDAS PASER QUE PASER DE MEXICO BIRI	1806		\$1,690.00	EXCELENTE
OBSERVACIONES:	COLECCION DE MONEDAS PASER QUE PASER DE MEXICO BIRI	1807		\$1,690.00	EXCELENTE
OBSERVACIONES:	COLECCION DE MONEDAS PASER QUE PASER DE MEXICO BIRI	1808		\$1,690.00	EXCELENTE
OBSERVACIONES:	COLECCION DE MONEDAS PASER QUE PASER DE MEXICO BIRI	1809		\$1,690.00	EXCELENTE
OBSERVACIONES:	COLECCION DE MONEDAS PASER QUE PASER DE MEXICO BIRI	1810		\$1,690.00	EXCELENTE

DIRECTOR GENERAL DE MUSEOS
 DIRECTOR GENERAL DE MUSEOS
 DIRECTOR GENERAL DE MUSEOS

VICEDIRECTOR GENERAL DE MUSEOS
 VICEDIRECTOR GENERAL DE MUSEOS
 VICEDIRECTOR GENERAL DE MUSEOS

SECRETARIO GENERAL DE MUSEOS
 SECRETARIO GENERAL DE MUSEOS
 SECRETARIO GENERAL DE MUSEOS

ASISTENTE SOCIAL
 ASISTENTE SOCIAL
 ASISTENTE SOCIAL

SECRETARIA GENERAL DE MUSEOS
 SECRETARIA GENERAL DE MUSEOS
 SECRETARIA GENERAL DE MUSEOS

SECRETARIA GENERAL DE MUSEOS
 SECRETARIA GENERAL DE MUSEOS
 SECRETARIA GENERAL DE MUSEOS

SECRETARIA GENERAL DE MUSEOS
 SECRETARIA GENERAL DE MUSEOS
 SECRETARIA GENERAL DE MUSEOS

SECRETARIA GENERAL DE MUSEOS
 SECRETARIA GENERAL DE MUSEOS
 SECRETARIA GENERAL DE MUSEOS

SECRETARIA GENERAL DE MUSEOS
 SECRETARIA GENERAL DE MUSEOS
 SECRETARIA GENERAL DE MUSEOS

000379

ESTUDIO

MEXICO

MEXICO

MEXICO

MEXICO

MEXICO

MEXICO

MEXICO

MEXICO

PILIJAPAN

INVENTARIO DE COLECCIONES (TODAS)

Fecha Impresión: 21/04/2026

Página: 22 / 30

5-3244 LIBRO	00000000000000000000	20000000000000000000	176-2	\$1,950.00	EXCELENTE	SI	Reservado
OBSERVACIONES:							
5-3244 LIBRO	00000000000000000000	20000000000000000000	176-3C	\$1,950.00	EXCELENTE	SI	Reservado
OBSERVACIONES:							
5-3244 LIBRO	00000000000000000000	20000000000000000000	176-10	\$1,950.00	EXCELENTE	SI	Reservado
OBSERVACIONES:							
5-3244 LIBRO	00000000000000000000	20000000000000000000	176-10	\$1,950.00	EXCELENTE	SI	Reservado
OBSERVACIONES:							
5-3244 LIBRO	00000000000000000000	20000000000000000000	176-10	\$1,950.00	EXCELENTE	SI	Reservado
OBSERVACIONES:							
5-3244 LIBRO	00000000000000000000	20000000000000000000	176-10	\$1,950.00	EXCELENTE	SI	Reservado
OBSERVACIONES:							
5-3244 LIBRO	00000000000000000000	20000000000000000000	176-10	\$1,950.00	EXCELENTE	SI	Reservado
OBSERVACIONES:							
5-3244 LIBRO	00000000000000000000	20000000000000000000	176-10	\$1,950.00	EXCELENTE	SI	Reservado
OBSERVACIONES:							
5-3244 LIBRO	00000000000000000000	20000000000000000000	176-10	\$1,950.00	EXCELENTE	SI	Reservado
OBSERVACIONES:							
5-3244 LIBRO	00000000000000000000	20000000000000000000	176-10	\$1,950.00	EXCELENTE	SI	Reservado
OBSERVACIONES:							
5-3244 LIBRO	00000000000000000000	20000000000000000000	176-10	\$1,950.00	EXCELENTE	SI	Reservado
OBSERVACIONES:							
5-3244 LIBRO	00000000000000000000	20000000000000000000	176-10	\$1,950.00	EXCELENTE	SI	Reservado
OBSERVACIONES:							
5-3244 LIBRO	00000000000000000000	20000000000000000000	176-10	\$1,950.00	EXCELENTE	SI	Reservado
OBSERVACIONES:							

D - Continúa Paso

HECTOR MENENDES MARCEANO

PRESIDENTE

MICHELINA MENDEZ ZAVALLA

TESORERO

SINDECO

000372

[Handwritten signatures and stamps]

INVENTARIO DE DEFECCIONES (ODAS)

513-04 LIBRO	OBSERVACIONES	CANTIDAD	VALOR	CANTIDAD	VALOR	ESTADO	ESTADO
513-04 LIBRO	OBSERVACIONES: 00000717616 22002016 DESUBIR Y CONOCER INCISION	179-12	\$2,480.00	179-12	\$2,480.00	EXCELENTE	Sin Requerir
513-04 LIBRO	OBSERVACIONES: 00000717616 22002016 DESUBIR Y CONOCER INCISION	179-12	\$2,480.00	179-12	\$2,480.00	EXCELENTE	Sin Requerir
513-04 LIBRO	OBSERVACIONES: 00000717616 22002016 DESUBIR Y CONOCER INCISION	179-12	\$2,480.00	179-12	\$2,480.00	EXCELENTE	Sin Requerir
513-04 LIBRO	OBSERVACIONES: 00000717616 22002016 DESUBIR Y CONOCER INCISION	179-12	\$2,480.00	179-12	\$2,480.00	EXCELENTE	Sin Requerir
513-04 LIBRO	OBSERVACIONES: 00000717616 22002016 DESUBIR Y CONOCER INCISION	179-12	\$2,480.00	179-12	\$2,480.00	EXCELENTE	Sin Requerir
513-04 LIBRO	OBSERVACIONES: 00000717616 22002016 DESUBIR Y CONOCER INCISION	179-12	\$2,480.00	179-12	\$2,480.00	EXCELENTE	Sin Requerir
513-04 LIBRO	OBSERVACIONES: 00000717616 22002016 DESUBIR Y CONOCER INCISION	179-12	\$2,480.00	179-12	\$2,480.00	EXCELENTE	Sin Requerir
513-04 LIBRO	OBSERVACIONES: 00000717616 22002016 DESUBIR Y CONOCER INCISION	179-12	\$2,480.00	179-12	\$2,480.00	EXCELENTE	Sin Requerir
513-04 LIBRO	OBSERVACIONES: 00000717616 22002016 DESUBIR Y CONOCER INCISION	179-12	\$2,480.00	179-12	\$2,480.00	EXCELENTE	Sin Requerir
513-04 LIBRO	OBSERVACIONES: 00000717616 22002016 DESUBIR Y CONOCER INCISION	179-12	\$2,480.00	179-12	\$2,480.00	EXCELENTE	Sin Requerir
513-04 LIBRO	OBSERVACIONES: 00000717616 22002016 DESUBIR Y CONOCER INCISION	179-12	\$2,480.00	179-12	\$2,480.00	EXCELENTE	Sin Requerir
513-04 LIBRO	OBSERVACIONES: 00000717616 22002016 DESUBIR Y CONOCER INCISION	179-12	\$2,480.00	179-12	\$2,480.00	EXCELENTE	Sin Requerir
513-04 LIBRO	OBSERVACIONES: 00000717616 22002016 DESUBIR Y CONOCER INCISION	179-12	\$2,480.00	179-12	\$2,480.00	EXCELENTE	Sin Requerir
513-04 LIBRO	OBSERVACIONES: 00000717616 22002016 DESUBIR Y CONOCER INCISION	179-12	\$2,480.00	179-12	\$2,480.00	EXCELENTE	Sin Requerir
513-04 LIBRO	OBSERVACIONES: 00000717616 22002016 DESUBIR Y CONOCER INCISION	179-12	\$2,480.00	179-12	\$2,480.00	EXCELENTE	Sin Requerir
513-04 LIBRO	OBSERVACIONES: 00000717616 22002016 DESUBIR Y CONOCER INCISION	179-12	\$2,480.00	179-12	\$2,480.00	EXCELENTE	Sin Requerir
513-04 LIBRO	OBSERVACIONES: 00000717616 22002016 DESUBIR Y CONOCER INCISION	179-12	\$2,480.00	179-12	\$2,480.00	EXCELENTE	Sin Requerir
513-04 LIBRO	OBSERVACIONES: 00000717616 22002016 DESUBIR Y CONOCER INCISION	179-12	\$2,480.00	179-12	\$2,480.00	EXCELENTE	Sin Requerir
513-04 LIBRO	OBSERVACIONES: 00000717616 22002016 DESUBIR Y CONOCER INCISION	179-12	\$2,480.00	179-12	\$2,480.00	EXCELENTE	Sin Requerir

U = Demuestra Deterioro

Elaborado por: *[Signature]*
 2019-03-03
 VICTOR MANUEL MORALES DE ZAVALLA

Revisado por: *[Signature]*
 2019-03-03
 AMADA CONTRERAS

Presupuesto: *[Signature]*
 2019-03-03
 VICTOR MANUEL MORALES DE ZAVALLA



INSTITUTO NACIONAL DE ESTADÍSTICA Y GEOGRAFÍA
 DIRECCIÓN GENERAL DE REGISTRO Y CATASTRO

SECRETARÍA DE ECONOMÍA
 DIRECCIÓN GENERAL DE REGISTRO Y CATASTRO

SECRETARÍA DE ECONOMÍA
 DIRECCIÓN GENERAL DE REGISTRO Y CATASTRO

PREPARED POR: *[Signature]*
 2019-03-03
 VICTOR MANUEL MORALES DE ZAVALLA

REVISADO POR: *[Signature]*
 2019-03-03
 AMADA CONTRERAS

PRESUPUESTO: *[Signature]*
 2019-03-03
 VICTOR MANUEL MORALES DE ZAVALLA

SECRETARÍA DE ECONOMÍA
 DIRECCIÓN GENERAL DE REGISTRO Y CATASTRO

000372

SINCO

000372

000372

000372

INVENTARIO DE COLECCIONES (ODAS)

DESCRIPCION LIBRO	CODIGO	VALOR	CONDICION
OBSERVACIONES: OBSERVACIONES			
61-304 LIBRO	0006-9-118-106	100-4	EXCELENTE
OBSERVACIONES: OBSERVACIONES			
61-304 LIBRO	0006-9-118-107	100-4	EXCELENTE
OBSERVACIONES: OBSERVACIONES			
61-304 LIBRO	0006-9-118-111	100-4	EXCELENTE
OBSERVACIONES: OBSERVACIONES			
61-304 LIBRO	0006-9-118-112	100-4	EXCELENTE
OBSERVACIONES: OBSERVACIONES			
61-304 LIBRO	0006-9-118-113	100-4	EXCELENTE
OBSERVACIONES: OBSERVACIONES			
61-304 LIBRO	0006-9-118-114	100-4	EXCELENTE
OBSERVACIONES: OBSERVACIONES			
61-304 LIBRO	0006-9-118-115	100-4	EXCELENTE
OBSERVACIONES: OBSERVACIONES			
61-304 LIBRO	0006-9-118-116	100-4	EXCELENTE
OBSERVACIONES: OBSERVACIONES			
61-304 LIBRO	0006-9-118-117	100-4	EXCELENTE
OBSERVACIONES: OBSERVACIONES			
61-304 LIBRO	0006-9-118-118	100-4	EXCELENTE
OBSERVACIONES: OBSERVACIONES			
61-304 LIBRO	0006-9-118-119	100-4	EXCELENTE
OBSERVACIONES: OBSERVACIONES			
61-304 LIBRO	0006-9-118-120	100-4	EXCELENTE
OBSERVACIONES: OBSERVACIONES			

RECIBO DE ENTREGA
 DIRECTOR GENERAL DE BIBLIOTECA Y MUSEOS
 VICTOR MORALES
 2018

RECIBO DE ENTREGA
 DIRECTOR GENERAL DE BIBLIOTECA Y MUSEOS
 VICTOR MORALES
 2018

RECIBO DE ENTREGA
 DIRECTOR GENERAL DE BIBLIOTECA Y MUSEOS
 VICTOR MORALES
 2018

RECIBO DE ENTREGA
 DIRECTOR GENERAL DE BIBLIOTECA Y MUSEOS
 VICTOR MORALES
 2018

000376

2018

PULLIAPAN

INVENTARIO DE COLECCIONES (TODAS)

5-1304 LIBRO	30007AF16-175	TEORIAS HERMANTIA Y SOLUCIONES PARA	185-6	\$1,800.00	EXCELENTE	50	50 Recursos
OBSERVACIONES:		HERMANTIA Y SOLUCIONES PARA DOCENTES BIBLIOTECA MUNICIPAL					
5-1304 LIBRO	30007AF16-175	INDICADORES DE CALIDAD HERMANTIA Y SOLUCIONES PARA	185-6	\$1,800.00	EXCELENTE	50	50 Recursos
OBSERVACIONES:		HERMANTIA Y SOLUCIONES PARA DOCENTES BIBLIOTECA MUNICIPAL					
5-1304 LIBRO	30007AF16-175	COMO AFECTA EL TIEMPO EL INGLES DE LOS PEQUEÑOS	185-3	\$1,000.00	EXCELENTE	50	50 Recursos
OBSERVACIONES:		EL INGLES DE LOS PEQUEÑOS BIBLIOTECA MUNICIPAL					
5-1304 LIBRO	30007AF16-175	COMPRENDIENDO TIEMPOS EL INGLES DE LOS PEQUEÑOS	185-3	\$1,000.00	EXCELENTE	50	50 Recursos
OBSERVACIONES:		EL INGLES DE LOS PEQUEÑOS BIBLIOTECA MUNICIPAL					
5-1304 LIBRO	30007AF16-175	EL INGLES DE LOS PEQUEÑOS	185-3	\$1,000.00	EXCELENTE	50	50 Recursos
OBSERVACIONES:		EL INGLES DE LOS PEQUEÑOS BIBLIOTECA MUNICIPAL					
5-1304 LIBRO	30007AF16-175	INDICADORES DE CALIDAD EL INGLES DE LOS PEQUEÑOS	185-3	\$1,400.00	EXCELENTE	50	50 Recursos
OBSERVACIONES:		EL INGLES DE LOS PEQUEÑOS BIBLIOTECA MUNICIPAL					
5-1304 LIBRO	30007AF16-175	COMO AFECTA EL TIEMPO EL INGLES DE LOS PEQUEÑOS	185-3	\$1,500.00	EXCELENTE	50	50 Recursos
OBSERVACIONES:		EL INGLES DE LOS PEQUEÑOS BIBLIOTECA MUNICIPAL					
5-1304 LIBRO	30007AF16-175	COMPRENDIENDO TIEMPOS EL INGLES DE LOS PEQUEÑOS	185-3	\$1,500.00	EXCELENTE	50	50 Recursos
OBSERVACIONES:		EL INGLES DE LOS PEQUEÑOS BIBLIOTECA MUNICIPAL					
5-1304 LIBRO	30007AF16-175	INDICADORES DE CALIDAD EL INGLES DE LOS PEQUEÑOS	185-3	\$1,500.00	EXCELENTE	50	50 Recursos
OBSERVACIONES:		EL INGLES DE LOS PEQUEÑOS BIBLIOTECA MUNICIPAL					
5-1304 LIBRO	30007AF16-175	COMO AFECTA EL TIEMPO EL INGLES DE LOS PEQUEÑOS	185-3	\$1,500.00	EXCELENTE	50	50 Recursos
OBSERVACIONES:		EL INGLES DE LOS PEQUEÑOS BIBLIOTECA MUNICIPAL					
5-1304 LIBRO	30007AF16-175	COMPRENDIENDO TIEMPOS EL INGLES DE LOS PEQUEÑOS	185-3	\$1,500.00	EXCELENTE	50	50 Recursos
OBSERVACIONES:		EL INGLES DE LOS PEQUEÑOS BIBLIOTECA MUNICIPAL					
5-1304 LIBRO	30007AF16-175	INDICADORES DE CALIDAD EL INGLES DE LOS PEQUEÑOS	185-3	\$1,500.00	EXCELENTE	50	50 Recursos
OBSERVACIONES:		EL INGLES DE LOS PEQUEÑOS BIBLIOTECA MUNICIPAL					
5-1304 LIBRO	30007AF16-175	COMO AFECTA EL TIEMPO EL INGLES DE LOS PEQUEÑOS	185-3	\$1,500.00	EXCELENTE	50	50 Recursos
OBSERVACIONES:		EL INGLES DE LOS PEQUEÑOS BIBLIOTECA MUNICIPAL					
5-1304 LIBRO	30007AF16-175	COMPRENDIENDO TIEMPOS EL INGLES DE LOS PEQUEÑOS	185-3	\$1,500.00	EXCELENTE	50	50 Recursos
OBSERVACIONES:		EL INGLES DE LOS PEQUEÑOS BIBLIOTECA MUNICIPAL					
5-1304 LIBRO	30007AF16-175	INDICADORES DE CALIDAD EL INGLES DE LOS PEQUEÑOS	185-3	\$1,500.00	EXCELENTE	50	50 Recursos
OBSERVACIONES:		EL INGLES DE LOS PEQUEÑOS BIBLIOTECA MUNICIPAL					
5-1304 LIBRO	30007AF16-175	COMO AFECTA EL TIEMPO EL INGLES DE LOS PEQUEÑOS	185-3	\$1,500.00	EXCELENTE	50	50 Recursos
OBSERVACIONES:		EL INGLES DE LOS PEQUEÑOS BIBLIOTECA MUNICIPAL					
5-1304 LIBRO	30007AF16-175	COMPRENDIENDO TIEMPOS EL INGLES DE LOS PEQUEÑOS	185-3	\$1,500.00	EXCELENTE	50	50 Recursos
OBSERVACIONES:		EL INGLES DE LOS PEQUEÑOS BIBLIOTECA MUNICIPAL					

D = Considerar Dado que el presente es un inventario de colecciones

HECTOR MENDEZ MARCELINO
PRESIDENTE

VICTORIANO MENDEZ ZAMOLA
PRESIDENTE

000876

SECRETARÍA DE EDUCACIÓN
PULLIAPAN CALIQUÍM



PIJULAPAN

INVENTARIO DE COLECCIONES (TODAS)

Fecha Impresión: 23/04/2023
 Página: 28 / 50

51-3-044 LIBRO	02007FM16-159	TRABAJO ENCOLECCIÓN INTERACTIVA LPZ	190-6	\$1,390.00	EXCELENTE	En Reserva
OBSERVACIONES:	EXCOLECCIÓN INTERACTIVA LPZ ELECTRÓNICO BIBLIOTECA MUNICIPAL					
51-3-044 LIBRO	00020-AM16-175	TRABAJO ENCOLECCIÓN INTERACTIVA LPZ	190-6	\$1,950.00	EXCELENTE	En Reserva
OBSERVACIONES:	ENCOLECCIÓN INTERACTIVA LPZ ELECTRÓNICO BIBLIOTECA MUNICIPAL					
51-3-044 LIBRO	00020-AM16-180	TRABAJO EN	190-1	\$950.00	EXCELENTE	En Reserva
OBSERVACIONES:	00020-AM16-159 TRABAJO EN					
51-3-044 LIBRO	02002-AM16-100	TRABAJO EN	190-1	\$950.00	EXCELENTE	En Reserva
OBSERVACIONES:	002007FM16-191 TRABAJO EN					
51-3-044 LIBRO	00020-AM16-152	METODO DE LECTURA RAPIDA Y OC	190-1	\$1,190.00	EXCELENTE	En Reserva
OBSERVACIONES:	METODO DE LECTURA RAPIDA Y COMPRENSION DE TEXTOS					
51-3-044 LIBRO	00020-AM16-193	TRABAJO ENCOLECCIÓN INTERACTIVA LPZ	190-4	\$1,190.00	EXCELENTE	En Reserva
OBSERVACIONES:	METODO DE LECTURA RAPIDA Y COMPRENSION DE TEXTOS					
51-3-044 LIBRO	00020-AM16-194	TRABAJO ENCOLECCIÓN INTERACTIVA LPZ	190-4	\$1,190.00	EXCELENTE	En Reserva
OBSERVACIONES:	METODO DE LECTURA RAPIDA Y COMPRENSION DE TEXTOS					
51-3-044 LIBRO	00020-AM16-195	TRABAJO ENCOLECCIÓN INTERACTIVA LPZ	190-4	\$1,190.00	EXCELENTE	En Reserva
OBSERVACIONES:	METODO DE LECTURA RAPIDA Y COMPRENSION DE TEXTOS					
51-3-044 LIBRO	00020-AM16-196	TRABAJO ENCOLECCIÓN INTERACTIVA LPZ	190-4	\$1,190.00	EXCELENTE	En Reserva
OBSERVACIONES:	MIS MEJORES TESOROS CLASICOS					
51-3-044 LIBRO	00020-AM16-197	TRABAJO ENCOLECCIÓN INTERACTIVA LPZ	190-4	\$1,190.00	EXCELENTE	En Reserva
OBSERVACIONES:	MIS MEJORES TESOROS CLASICOS					
51-3-044 LIBRO	02007FM16-191	TRABAJO ENCOLECCIÓN INTERACTIVA LPZ	190-4	\$1,190.00	EXCELENTE	En Reserva
OBSERVACIONES:	MIS MEJORES TESOROS CLASICOS					
51-3-044 LIBRO	02007FM16-191	TRABAJO ENCOLECCIÓN INTERACTIVA LPZ	190-4	\$1,190.00	EXCELENTE	En Reserva
OBSERVACIONES:	MIS MEJORES TESOROS CLASICOS					
51-3-044 LIBRO	00020-AM16-159	TRABAJO ENCOLECCIÓN INTERACTIVA LPZ	190-6	\$1,150.00	EXCELENTE	En Reserva
OBSERVACIONES:	MIS MEJORES TESOROS CLASICOS					
51-3-044 LIBRO	00020-AM16-200	TRABAJO ENCOLECCIÓN INTERACTIVA LPZ	190-4	\$1,190.00	EXCELENTE	En Reserva
OBSERVACIONES:	TALLER DE LECTURA					
51-3-044 LIBRO	02007FM16-201	TRABAJO ENCOLECCIÓN INTERACTIVA LPZ	190-4	\$1,190.00	EXCELENTE	En Reserva
OBSERVACIONES:	TALLER DE LECTURA					

D = Cancelado Date F = Pendiente Recibido

HECTOR MENENDES MARCELINO
 PRESIDENTE

VICTORIANO VENEZ GZAROLA
 TESORERO

AMANDA GONZALEZ RUIZ
 SINDICO

SECRETARIA GENERAL
 H. AYUNTAMIENTO COHUILTECO
 PULQUILPAN, CALIFORNIA
 20/04/2023



00003779

PLILLIAPAN INVENTARIO DE COLECCIONES (IDOC)

51-3004 LIBRO	INDICADORES TÉCNICOS PARA LOS DOCENTES	2014	\$150.00	EXCELENTE	SI	RESERVADO
OBSERVACIONES:	NONEO ROSAS Y VILLAGES					
51-3004 LIBRO	COLECTIVO DE TALLERES DE LECTURA	1994	\$1.900.00	EXCELENTE	SI	RESERVADO
OBSERVACIONES:	TALLER DE LECTURA					
51-3004 LIBRO	COMPENETRACION TÉCNICAS DE LA COMUNICACION	1989	\$1.950.00	EXC. FINO	SI	RESERVADO
OBSERVACIONES:	TÉCNICAS DE LA COMUNICACION ORAL Y ESCRITA					
51-3004 LIBRO	TECNICAS DE LA COMUNICACION ORAL Y ESCRITA	1984	\$1.850.00	EXCELENTE	SI	RESERVADO
OBSERVACIONES:	TECNICAS DE LA COMUNICACION ORAL Y ESCRITA					
51-3004 LIBRO	TECNICAS DE LA COMUNICACION ORAL Y ESCRITA	1984	\$1.850.00	EXCELENTE	SI	RESERVADO
OBSERVACIONES:	TECNICAS DE LA COMUNICACION ORAL Y ESCRITA					
51-3004 LIBRO	TECNICAS DE LA COMUNICACION ORAL Y ESCRITA	1984	\$1.850.00	EXCELENTE	SI	RESERVADO
OBSERVACIONES:	TECNICAS DE LA COMUNICACION ORAL Y ESCRITA					
51-3004 LIBRO	TECNICAS DE LA COMUNICACION ORAL Y ESCRITA	1984	\$1.850.00	EXCELENTE	SI	RESERVADO
OBSERVACIONES:	TECNICAS DE LA COMUNICACION ORAL Y ESCRITA					
51-3004 LIBRO	TECNICAS DE LA COMUNICACION ORAL Y ESCRITA	1984	\$1.850.00	EXCELENTE	SI	RESERVADO
OBSERVACIONES:	TECNICAS DE LA COMUNICACION ORAL Y ESCRITA					
51-3004 LIBRO	TECNICAS DE LA COMUNICACION ORAL Y ESCRITA	1984	\$1.850.00	EXCELENTE	SI	RESERVADO
OBSERVACIONES:	TECNICAS DE LA COMUNICACION ORAL Y ESCRITA					
51-3004 LIBRO	TECNICAS DE LA COMUNICACION ORAL Y ESCRITA	1984	\$1.850.00	EXCELENTE	SI	RESERVADO
OBSERVACIONES:	TECNICAS DE LA COMUNICACION ORAL Y ESCRITA					
51-3004 LIBRO	TECNICAS DE LA COMUNICACION ORAL Y ESCRITA	1984	\$1.850.00	EXCELENTE	SI	RESERVADO
OBSERVACIONES:	TECNICAS DE LA COMUNICACION ORAL Y ESCRITA					
51-3004 LIBRO	TECNICAS DE LA COMUNICACION ORAL Y ESCRITA	1984	\$1.850.00	EXCELENTE	SI	RESERVADO
OBSERVACIONES:	TECNICAS DE LA COMUNICACION ORAL Y ESCRITA					
51-3004 LIBRO	TECNICAS DE LA COMUNICACION ORAL Y ESCRITA	1984	\$1.850.00	EXCELENTE	SI	RESERVADO
OBSERVACIONES:	TECNICAS DE LA COMUNICACION ORAL Y ESCRITA					
51-3004 LIBRO	TECNICAS DE LA COMUNICACION ORAL Y ESCRITA	1984	\$1.850.00	EXCELENTE	SI	RESERVADO
OBSERVACIONES:	TECNICAS DE LA COMUNICACION ORAL Y ESCRITA					
51-3004 LIBRO	TECNICAS DE LA COMUNICACION ORAL Y ESCRITA	1984	\$1.850.00	EXCELENTE	SI	RESERVADO
OBSERVACIONES:	TECNICAS DE LA COMUNICACION ORAL Y ESCRITA					

 HECTOR M.L. ESPINOSA PINO
 PRESIDENTE

 VICTOR MANUEL SANCHEZ ZAMORA
 VICEDIRECTOR

 AMADOR CORTEZ RUIZ
 SINDICO

 INSTITUCIÓN EDUCATIVA PLILLIAPAN

400373

2019-20

PIJIHAPAN

INVENTARIO DE COLECCIONES (TODAS)

51-3-04 LIBRO	MOTIVACION INFANTIL EN PREESCOLAR	0000-914-6-228	2000015	MOTIVACION INFANTIL EN PREESCOLAR	190-5	31,280.00	EXCELENTE	Si Requiere
OBSERVACIONES:	MOTIVACION INFANTIL EN PREESCOLAR							
51-3-04 LIBRO	MOTIVACION INFANTIL EN PREESCOLAR	0000-914-6-228	2000016	MOTIVACION INFANTIL EN PREESCOLAR	190-5	31,280.00	EXCELENTE	Si Requiere
OBSERVACIONES:	MOTIVACION INFANTIL EN PREESCOLAR							
51-3-04 LIBRO	MOTIVACION INFANTIL EN PREESCOLAR	0000-914-6-228	2000017	MOTIVACION INFANTIL EN PREESCOLAR	190-5	31,280.00	EXCELENTE	Si Requiere
OBSERVACIONES:	MOTIVACION INFANTIL EN PREESCOLAR							
51-3-04 LIBRO	MOTIVACION INFANTIL EN PREESCOLAR	0000-914-6-228	2000018	MOTIVACION INFANTIL EN PREESCOLAR	190-5	31,280.00	EXCELENTE	Si Requiere
OBSERVACIONES:	MOTIVACION INFANTIL EN PREESCOLAR							
51-3-04 LIBRO	MOTIVACION INFANTIL EN PREESCOLAR	0000-914-6-228	2000019	MOTIVACION INFANTIL EN PREESCOLAR	190-5	31,280.00	EXCELENTE	Si Requiere
OBSERVACIONES:	MOTIVACION INFANTIL EN PREESCOLAR							
51-3-04 LIBRO	MOTIVACION INFANTIL EN PREESCOLAR	0000-914-6-228	2000020	MOTIVACION INFANTIL EN PREESCOLAR	190-5	31,280.00	EXCELENTE	Si Requiere
OBSERVACIONES:	MOTIVACION INFANTIL EN PREESCOLAR							
51-3-04 LIBRO	MOTIVACION INFANTIL EN PREESCOLAR	0000-914-6-228	2000021	MOTIVACION INFANTIL EN PREESCOLAR	190-5	31,280.00	EXCELENTE	Si Requiere
OBSERVACIONES:	MOTIVACION INFANTIL EN PREESCOLAR							
51-3-04 LIBRO	MOTIVACION INFANTIL EN PREESCOLAR	0000-914-6-228	2000022	MOTIVACION INFANTIL EN PREESCOLAR	190-5	31,280.00	EXCELENTE	Si Requiere
OBSERVACIONES:	MOTIVACION INFANTIL EN PREESCOLAR							
51-3-04 LIBRO	MOTIVACION INFANTIL EN PREESCOLAR	0000-914-6-228	2000023	MOTIVACION INFANTIL EN PREESCOLAR	190-5	31,280.00	EXCELENTE	Si Requiere
OBSERVACIONES:	MOTIVACION INFANTIL EN PREESCOLAR							
51-3-04 LIBRO	MOTIVACION INFANTIL EN PREESCOLAR	0000-914-6-228	2000024	MOTIVACION INFANTIL EN PREESCOLAR	190-5	31,280.00	EXCELENTE	Si Requiere
OBSERVACIONES:	MOTIVACION INFANTIL EN PREESCOLAR							
51-3-04 LIBRO	MOTIVACION INFANTIL EN PREESCOLAR	0000-914-6-228	2000025	MOTIVACION INFANTIL EN PREESCOLAR	190-5	31,280.00	EXCELENTE	Si Requiere
OBSERVACIONES:	MOTIVACION INFANTIL EN PREESCOLAR							

0 - Continúa Data

SECTOR MENORES MAJALINDO

PRESIDENTE

VICTOR ANTONIO GONZALEZ ZAVALLA

TESORERO

SINDICO

[Handwritten Signature]
 AMANDA COSTER RUIZ



000379

SECRETARIA GENERAL
 MARIA TERESA GONZALEZ
 FOLIO 001/0000000000000000
 20000000

**PHILIPPAN
INVENTARIO DE FUNCIONES (TODAS)**

Fecha Impresión: 24 / 04 / 2020
Página: 51 / 50

6-12-046 LIBRO	MIS JOCOS PARA UN APRENDIZAJE SIGNIFICATIVO	2009	\$ 180.00	EXCELENTE	SI	Reservado
OBSERVACIONES:	MIS JOCOS PARA UN APRENDIZAJE SIGNIFICATIVO					
6-12-046 LIBRO	MIS JOCOS PARA UN APRENDIZAJE SIGNIFICATIVO	1998	\$ 280.00	EXCELENTE	SI	Reservado
OBSERVACIONES:	MIS JOCOS PARA UN APRENDIZAJE SIGNIFICATIVO					
6-12-046 LIBRO	MIS JOCOS PARA UN APRENDIZAJE SIGNIFICATIVO	1998	\$ 180.00	EXCELENTE	SI	Reservado
OBSERVACIONES:	MIS JOCOS PARA UN APRENDIZAJE SIGNIFICATIVO					
6-12-046 LIBRO	MIS PROYECTOS DE MATEMATICA EN GRUNDA	2008	\$ 110.00	EXCELENTE	SI	Reservado
OBSERVACIONES:	MIS PROYECTOS DE MATEMATICA EN GRUNDA					
6-12-046 LIBRO	MIS PROYECTOS DE MATEMATICA EN GRUNDA	1990	\$ 180.00		SI	Reservado
OBSERVACIONES:	MIS PROYECTOS DE MATEMATICA EN GRUNDA					
6-12-046 LIBRO	MIS PROYECTOS DE MATEMATICA EN GRUNDA	1998	\$ 180.00		SI	Reservado
OBSERVACIONES:	MIS PROYECTOS DE MATEMATICA EN GRUNDA					
6-12-046 LIBRO	MIS PROYECTOS DE MATEMATICA EN GRUNDA	1998	\$ 180.00		SI	Reservado
OBSERVACIONES:	MIS PROYECTOS DE MATEMATICA EN GRUNDA					
6-12-046 LIBRO	MIS PROYECTOS DE MATEMATICA EN GRUNDA	1998	\$ 180.00		SI	Reservado
OBSERVACIONES:	MIS PROYECTOS DE MATEMATICA EN GRUNDA					
6-12-046 LIBRO	MIS PROYECTOS DE MATEMATICA EN GRUNDA	1998	\$ 180.00		SI	Reservado
OBSERVACIONES:	MIS PROYECTOS DE MATEMATICA EN GRUNDA					
6-12-046 LIBRO	MIS PROYECTOS DE MATEMATICA EN GRUNDA	1998	\$ 180.00		SI	Reservado
OBSERVACIONES:	MIS PROYECTOS DE MATEMATICA EN GRUNDA					
6-12-046 LIBRO	MIS PROYECTOS DE MATEMATICA EN GRUNDA	1998	\$ 180.00		SI	Reservado
OBSERVACIONES:	MIS PROYECTOS DE MATEMATICA EN GRUNDA					

PUHJAPAN

INVENTARIO DE COLECCIONES (TODAS)

Fecha Impresión: 23/10/2020

Página: 32 / 50

5-13-04 LIBRO	0007-FRAN-282	TRUSSARDI VOLLE ESTIENDO AL MARINO	102-8	\$1,700.00	EXCELENTE	SI	Reservado
OBSERVACIONES:	NO LE ENTENDI AL INVENTARIO						
5-13-04 LIBRO	0007-FRAN-281	TRUSSARDI VOLLE ESTIENDO AL MARINO	122-5	\$1,700.00	EXCELENTE	SI	Reservado
OBSERVACIONES:	NO LE ENTENDI AL INVENTARIO						
5-13-04 LIBRO	0007-FRAN-285	TRUSSARDI SEBELANZA CIVICAL	122-0	\$4,750.00	EXCELENTE	SI	Reservado
OBSERVACIONES:	SEBELANZA CIVICAL						
5-13-04 LIBRO	0007-FRAN-286	TRUSSARDI SEBELANZA CIVICAL	102-8	\$4,750.00	EXCELENTE	SI	Reservado
OBSERVACIONES:	SEBELANZA CIVICAL						
5-13-04 LIBRO	0007-FRAN-287	TRUSSARDI SEBELANZA CIVICAL	122-5	\$1,700.00	EXCELENTE	SI	Reservado
OBSERVACIONES:	SEBELANZA CIVICAL						
5-13-04 LIBRO	0007-FRAN-289	TRUSSARDI SEBELANZA CIVICAL	102-8	\$1,700.00	EXCELENTE	SI	Reservado
OBSERVACIONES:	SEBELANZA CIVICAL						
5-13-04 LIBRO	0007-FRAN-290	TRUSSARDI SEBELANZA CIVICAL	102-8	\$1,700.00	EXCELENTE	SI	Reservado
OBSERVACIONES:	SEBELANZA CIVICAL						
5-13-04 LIBRO	0007-FRAN-291	TRUSSARDI TALLER PRACTICO DE COMPENSACIONES	102-8	\$1,700.00	EXCELENTE	SI	Reservado
OBSERVACIONES:	TALLER PRACTICO DE COMPENSACIONES						
5-13-04 LIBRO	0007-FRAN-292	TRUSSARDI TALLER PRACTICO DE COMPENSACIONES	102-8	\$1,700.00	EXCELENTE	SI	Reservado
OBSERVACIONES:	TALLER PRACTICO DE COMPENSACIONES						
5-13-04 LIBRO	0007-FRAN-293	TRUSSARDI TALLER PRACTICO DE COMPENSACIONES	102-8	\$1,700.00	EXCELENTE	SI	Reservado
OBSERVACIONES:	TALLER PRACTICO DE COMPENSACIONES						
5-13-04 LIBRO	0007-FRAN-294	TRUSSARDI TALLER PRACTICO DE COMPENSACIONES	102-8	\$1,700.00	EXCELENTE	SI	Reservado
OBSERVACIONES:	TALLER PRACTICO DE COMPENSACIONES						
5-13-04 LIBRO	0007-FRAN-295	TRUSSARDI TALLER PRACTICO DE COMPENSACIONES	102-8	\$1,700.00	EXCELENTE	SI	Reservado
OBSERVACIONES:	TALLER PRACTICO DE COMPENSACIONES						
5-13-04 LIBRO	0007-FRAN-296	TRUSSARDI TALLER PRACTICO DE COMPENSACIONES	102-8	\$1,700.00	EXCELENTE	SI	Reservado
OBSERVACIONES:	TALLER PRACTICO DE COMPENSACIONES						
5-13-04 LIBRO	0007-FRAN-297	TRUSSARDI TALLER PRACTICO DE COMPENSACIONES	102-8	\$1,700.00	EXCELENTE	SI	Reservado
OBSERVACIONES:	TALLER PRACTICO DE COMPENSACIONES						
5-13-04 LIBRO	0007-FRAN-298	TRUSSARDI TALLER PRACTICO DE COMPENSACIONES	102-8	\$1,700.00	EXCELENTE	SI	Reservado
OBSERVACIONES:	TALLER PRACTICO DE COMPENSACIONES						
5-13-04 LIBRO	0007-FRAN-299	TRUSSARDI TALLER PRACTICO DE COMPENSACIONES	102-8	\$1,700.00	EXCELENTE	SI	Reservado
OBSERVACIONES:	TALLER PRACTICO DE COMPENSACIONES						
5-13-04 LIBRO	0007-FRAN-300	TRUSSARDI TALLER PRACTICO DE COMPENSACIONES	102-8	\$1,700.00	EXCELENTE	SI	Reservado
OBSERVACIONES:	TALLER PRACTICO DE COMPENSACIONES						

Director General de la Biblioteca
 VICTOR MANUEL MARRERO

Director General de la Biblioteca
 VICTOR MANUEL MARRERO

Director General de la Biblioteca
 VICTOR MANUEL MARRERO

Director General de la Biblioteca
 VICTOR MANUEL MARRERO

003333

PHILIPPAN

INVENTARIO DE COLECCIONES (PODAS)

5-3-2024 LIBRO	REGISTRO DE REGADONEROS DE MEXICO	202E	\$1,650.00	EXCELENTE	SR. FERRAS
OBSERVACIONES:	REGADONEROS DE MEXICO				
5-3-2024 LIBRO	MANUAL DE COLECCIONES DE VERON	202E	\$1,550.00	EXCELENTE	SR. TORRES
OBSERVACIONES:	REGADONEROS DE MEXICO				
5-3-2024 LIBRO	MANUAL DE COLECCIONES DE MEXICO	202E	\$1,550.00	EXCELENTE	SR. FERRAS
OBSERVACIONES:	REGADONEROS DE MEXICO				
5-3-2024 LIBRO	MANUAL DE COLECCIONES DE VERON	202E	\$1,450.00	EXCELENTE	SR. FERRAS
OBSERVACIONES:	MANUAL DE COLECCIONES DE VERON				
5-3-2024 LIBRO	MANUAL DE COLECCIONES DE VERON	202E	\$1,450.00	EXCELENTE	SR. FERRAS
OBSERVACIONES:	MANUAL DE COLECCIONES DE VERON				
5-3-2024 LIBRO	MANUAL DE COLECCIONES DE VERON	202E	\$1,450.00	EXCELENTE	SR. FERRAS
OBSERVACIONES:	MANUAL DE COLECCIONES DE VERON				
5-3-2024 LIBRO	MANUAL DE COLECCIONES DE VERON	202E	\$1,450.00	EXCELENTE	SR. FERRAS
OBSERVACIONES:	MANUAL DE COLECCIONES DE VERON				
5-3-2024 LIBRO	MANUAL DE COLECCIONES DE VERON	202E	\$1,450.00	EXCELENTE	SR. FERRAS
OBSERVACIONES:	MANUAL DE COLECCIONES DE VERON				
5-3-2024 LIBRO	MANUAL DE COLECCIONES DE VERON	202E	\$1,450.00	EXCELENTE	SR. FERRAS
OBSERVACIONES:	MANUAL DE COLECCIONES DE VERON				
5-3-2024 LIBRO	MANUAL DE COLECCIONES DE VERON	202E	\$1,450.00	EXCELENTE	SR. FERRAS
OBSERVACIONES:	MANUAL DE COLECCIONES DE VERON				
5-3-2024 LIBRO	MANUAL DE COLECCIONES DE VERON	202E	\$1,450.00	EXCELENTE	SR. FERRAS
OBSERVACIONES:	MANUAL DE COLECCIONES DE VERON				
5-3-2024 LIBRO	MANUAL DE COLECCIONES DE VERON	202E	\$1,450.00	EXCELENTE	SR. FERRAS
OBSERVACIONES:	MANUAL DE COLECCIONES DE VERON				
5-3-2024 LIBRO	MANUAL DE COLECCIONES DE VERON	202E	\$1,450.00	EXCELENTE	SR. FERRAS
OBSERVACIONES:	MANUAL DE COLECCIONES DE VERON				

D - Consultado: *[Firma]* Director General

Director General de Recursos Humanos

[Firma] Victoriano Arce

Director General de Recursos Humanos

[Firma] Amanda Martínez

Presidente

[Firma] Victoriano Arce

Sancionado

003324

31/03/23

PLILLIAPAN

INVENTARIO DE COLECCIONES CIUDADAS

Fecha Impresión: 25/04/2020

Página: 36 / 50

LIBRO	0007641638	PROYECTO MOLETRIAS ESCUELA DE NIÑOS	2011	\$1,000.00	EXCELENTE	SI	Reservado
OBSERVACIONES:	MODERNAS ESTRATEGIAS DE EDUCACION						
5-1-3-04 LIBRO	0007641639	PROYECTO MOLETRIAS ESCUELAS DE NIÑOS	2011	\$1,000.00	EXCELENTE	SI	Reservado
OBSERVACIONES:	MODERNAS ESTRATEGIAS DE EDUCACION						
5-1-3-04 LIBRO	0007641640	PROYECTO MOLETRIAS ESCUELAS DE NIÑOS	2011	\$1,000.00	EXCELENTE	SI	Reservado
OBSERVACIONES:	MODERNAS ESTRATEGIAS DE EDUCACION						
5-1-3-04 LIBRO	0007641641	PROYECTO MOLETRIAS ESCUELAS DE NIÑOS	2011	\$1,000.00	EXCELENTE	SI	Reservado
OBSERVACIONES:	MODERNAS ESTRATEGIAS DE EDUCACION						
5-1-3-04 LIBRO	0007641642	PROYECTO MOLETRIAS ESCUELAS DE NIÑOS	2011	\$1,000.00	EXCELENTE	SI	Reservado
OBSERVACIONES:	MODERNAS ESTRATEGIAS DE EDUCACION						
5-1-3-04 LIBRO	0007641643	PROYECTO MOLETRIAS ESCUELAS DE NIÑOS	2011	\$1,000.00	EXCELENTE	SI	Reservado
OBSERVACIONES:	MODERNAS ESTRATEGIAS DE EDUCACION						
5-1-3-04 LIBRO	0007641644	PROYECTO MOLETRIAS ESCUELAS DE NIÑOS	2011	\$1,000.00	EXCELENTE	SI	Reservado
OBSERVACIONES:	MODERNAS ESTRATEGIAS DE EDUCACION						
5-1-3-04 LIBRO	0007641645	PROYECTO MOLETRIAS ESCUELAS DE NIÑOS	2011	\$1,000.00	EXCELENTE	SI	Reservado
OBSERVACIONES:	MODERNAS ESTRATEGIAS DE EDUCACION						
5-1-3-04 LIBRO	0007641646	PROYECTO MOLETRIAS ESCUELAS DE NIÑOS	2011	\$1,000.00	EXCELENTE	SI	Reservado
OBSERVACIONES:	MODERNAS ESTRATEGIAS DE EDUCACION						
5-1-3-04 LIBRO	0007641647	PROYECTO MOLETRIAS ESCUELAS DE NIÑOS	2011	\$1,000.00	EXCELENTE	SI	Reservado
OBSERVACIONES:	MODERNAS ESTRATEGIAS DE EDUCACION						
5-1-3-04 LIBRO	0007641648	PROYECTO MOLETRIAS ESCUELAS DE NIÑOS	2011	\$1,000.00	EXCELENTE	SI	Reservado
OBSERVACIONES:	MODERNAS ESTRATEGIAS DE EDUCACION						
5-1-3-04 LIBRO	0007641649	PROYECTO MOLETRIAS ESCUELAS DE NIÑOS	2011	\$1,000.00	EXCELENTE	SI	Reservado
OBSERVACIONES:	MODERNAS ESTRATEGIAS DE EDUCACION						
5-1-3-04 LIBRO	0007641650	PROYECTO MOLETRIAS ESCUELAS DE NIÑOS	2011	\$1,000.00	EXCELENTE	SI	Reservado
OBSERVACIONES:	MODERNAS ESTRATEGIAS DE EDUCACION						

D = Comprobante Digital de Firmas Electrónicas

HECTOR MENCIES WANDIANO

MICHELANGELO ANDREZ ZAMALDA

PRESIDENTE

SECRETARIO

REVISADO

0002305

SECRETARÍA DE EDUCACIÓN
ESTADO DE QUERÉTARO
CARRILLO DE LA GARZA
66000
TEL: 01 (52) 474 22 22

INVENTARIO DE COLECCIONES (IOPAS)

6-13-044 LIBRO	ENCICLOPEDIA LA CLASSE	ENCICLOPEDIA LA CLASSE	ENCICLOPEDIA LA CLASSE	ENCICLOPEDIA LA CLASSE	ENCICLOPEDIA LA CLASSE	ENCICLOPEDIA LA CLASSE	ENCICLOPEDIA LA CLASSE	ENCICLOPEDIA LA CLASSE	ENCICLOPEDIA LA CLASSE	ENCICLOPEDIA LA CLASSE	ENCICLOPEDIA LA CLASSE	ENCICLOPEDIA LA CLASSE	ENCICLOPEDIA LA CLASSE	ENCICLOPEDIA LA CLASSE	ENCICLOPEDIA LA CLASSE	ENCICLOPEDIA LA CLASSE	ENCICLOPEDIA LA CLASSE	ENCICLOPEDIA LA CLASSE	ENCICLOPEDIA LA CLASSE	ENCICLOPEDIA LA CLASSE	ENCICLOPEDIA LA CLASSE
6-13-044 LIBRO	ENCICLOPEDIA LA CLASSE	ENCICLOPEDIA LA CLASSE	ENCICLOPEDIA LA CLASSE	ENCICLOPEDIA LA CLASSE	ENCICLOPEDIA LA CLASSE	ENCICLOPEDIA LA CLASSE	ENCICLOPEDIA LA CLASSE	ENCICLOPEDIA LA CLASSE	ENCICLOPEDIA LA CLASSE	ENCICLOPEDIA LA CLASSE	ENCICLOPEDIA LA CLASSE	ENCICLOPEDIA LA CLASSE	ENCICLOPEDIA LA CLASSE	ENCICLOPEDIA LA CLASSE	ENCICLOPEDIA LA CLASSE	ENCICLOPEDIA LA CLASSE	ENCICLOPEDIA LA CLASSE	ENCICLOPEDIA LA CLASSE	ENCICLOPEDIA LA CLASSE	ENCICLOPEDIA LA CLASSE	ENCICLOPEDIA LA CLASSE

HECHOR M. JESUS MARQUILINO
 REGISTRAR

VICTOR MARQUEZ ZAWALA
 REGISTRAR



AMANDA CORNEJO RUIZ
 SINDACO

000333
 SINDACO

2019

PLUJAPAN
INVENTARIO DE COLECCIONES (TODAS)

Fecha Impresión: 11/04/2023
Página: 36/36

4-1-3-3-01 LIBRO	CONSEJO MUNICIPAL DE SEGURIDAD	REPORTE DE	FECHA 2023	\$1,250.00	EXCELENTE	En Recurso
4-1-3-3-02 LIBRO	COMITÉ MUNICIPAL DE SEGURIDAD	REPORTE DE	FECHA 2023	\$1,250.00	EXCELENTE	En Recurso
4-1-3-3-03 LIBRO	COMITÉ MUNICIPAL DE SEGURIDAD	REPORTE DE	FECHA 2023	\$1,250.00	EXCELENTE	En Recurso
4-1-3-3-04 LIBRO	COMITÉ MUNICIPAL DE SEGURIDAD	REPORTE DE	FECHA 2023	\$1,250.00	EXCELENTE	En Recurso
4-1-3-3-05 LIBRO	COMITÉ MUNICIPAL DE SEGURIDAD	REPORTE DE	FECHA 2023	\$1,250.00	EXCELENTE	En Recurso
4-1-3-3-06 LIBRO	COMITÉ MUNICIPAL DE SEGURIDAD	REPORTE DE	FECHA 2023	\$1,250.00	EXCELENTE	En Recurso
4-1-3-3-07 LIBRO	COMITÉ MUNICIPAL DE SEGURIDAD	REPORTE DE	FECHA 2023	\$1,250.00	EXCELENTE	En Recurso
4-1-3-3-08 LIBRO	COMITÉ MUNICIPAL DE SEGURIDAD	REPORTE DE	FECHA 2023	\$1,250.00	EXCELENTE	En Recurso
4-1-3-3-09 LIBRO	COMITÉ MUNICIPAL DE SEGURIDAD	REPORTE DE	FECHA 2023	\$1,250.00	EXCELENTE	En Recurso
4-1-3-3-10 LIBRO	COMITÉ MUNICIPAL DE SEGURIDAD	REPORTE DE	FECHA 2023	\$1,250.00	EXCELENTE	En Recurso

D - Comodoro Fecha de Impresión: 11/04/2023
Página: 36/36

PLUJAPAN
SECRETARÍA MUNICIPAL DE SEGURIDAD

SECRETARÍA MUNICIPAL DE SEGURIDAD
MAYOR CARRERA
NO. 203
MANDA CORTÉZ RUIZ

SECRETARÍA MUNICIPAL DE SEGURIDAD
MAYOR CARRERA
NO. 203
MANDA CORTÉZ RUIZ

COMITÉ MUNICIPAL DE SEGURIDAD
REPORTE DE

SECRETARÍA MUNICIPAL DE SEGURIDAD
MAYOR CARRERA
NO. 203
MANDA CORTÉZ RUIZ

SECRETARÍA MUNICIPAL DE SEGURIDAD
MAYOR CARRERA
NO. 203
MANDA CORTÉZ RUIZ

SECRETARÍA MUNICIPAL DE SEGURIDAD
MAYOR CARRERA
NO. 203
MANDA CORTÉZ RUIZ

SECRETARÍA MUNICIPAL DE SEGURIDAD
MAYOR CARRERA
NO. 203
MANDA CORTÉZ RUIZ

PLIJAPAN INVENTARIO DE COLECCIONES (TODAS)

Fecha Impresión: 23 / 04 / 2020
Página: 39 / 50

LIBRO	DESCRIPCIÓN	CANTIDAD	VALOR UNITARIO	VALOR TOTAL	ESTADO	REMARKS
OBSERVACIONES:	4-2 FUNDAMENTO DE ENFERMERIA PARA LA BIBLIOTECA MUNICIPAL FACT 206					
5-1-3-044 LIBRO	00007PAPM1504 2062016	144 N 206	\$2,490.00	\$354,360.00	EXCELENTE	SI Reservado
OBSERVACIONES:	0-2 ENTRENAMIENTO GERATROLOGIA PARA LA BIBLIOTECA MUNICIPAL FACT 206					
5-1-3-044 LIBRO	00007PAPM1504 2062016	144 N 206	\$2,490.00	\$354,360.00	EXCELENTE	SI Reservado
OBSERVACIONES:	2-2 INFORMES SERVICIOS PARA LA BIBLIOTECA MUNICIPAL FACT 206					
5-1-3-044 LIBRO	00007PAPM1504 2062016	144 N 206	\$2,490.00	\$354,360.00	EXCELENTE	SI Reservado
OBSERVACIONES:	0-2 EXPERIENCIAS UNICA QNECOLOGICA PARA LA BIBLIOTECA MUNICIPAL FACT 206					
5-1-3-044 LIBRO	00007PAPM1504 2062016	144 N 206	\$2,490.00	\$354,360.00	EXCELENTE	SI Reservado
OBSERVACIONES:	2-2 ENFERMERIA ONCOLOGIA Y GINECOLOGIA PARA LA BIBLIOTECA MUNICIPAL FACT 206					
5-1-3-044 LIBRO	00007PAPM1504 2062016	144 N 206	\$2,490.00	\$354,360.00	EXCELENTE	SI Reservado
OBSERVACIONES:	1 COMO ENSEÑAR A PENSAR A LOS NIÑOS EN PREESCOLAR PARA LA BIBLIOTECA MUNICIPAL FACT 206					
5-1-3-044 LIBRO	00007PAPM1504 2062016	144 N 206	\$2,490.00	\$354,360.00	EXCELENTE	SI Reservado
OBSERVACIONES:	2-2 COMO ENSEÑAR A PENSAR A LOS NIÑOS EN PRIMARIA PARA LA BIBLIOTECA MUNICIPAL FACT 206					
5-1-3-044 LIBRO	00007PAPM1504 2062016	144 N 206	\$2,490.00	\$354,360.00	EXCELENTE	SI Reservado
OBSERVACIONES:	3-4 COMO ENSEÑAR A PENSAR A LOS NIÑOS EN PRIMARIA PARA LA BIBLIOTECA MUNICIPAL FACT 206					
5-1-3-044 LIBRO	00007PAPM1504 2062016	144 N 206	\$2,490.00	\$354,360.00	EXCELENTE	SI Reservado
OBSERVACIONES:	0-2 COMO ENSEÑAR A PENSAR A LOS NIÑOS EN PRIMARIA PARA LA BIBLIOTECA MUNICIPAL FACT 206					
5-1-3-044 LIBRO	00007PAPM1504 2062016	144 N 206	\$2,490.00	\$354,360.00	EXCELENTE	SI Reservado
OBSERVACIONES:	4-4 COMO ENSEÑAR A PENSAR A LOS NIÑOS EN PRIMARIA PARA LA BIBLIOTECA MUNICIPAL FACT 206					
5-1-3-044 LIBRO	00007PAPM1504 2062016	144 N 206	\$2,490.00	\$354,360.00	EXCELENTE	SI Reservado
OBSERVACIONES:	0-2 COMO ENSEÑAR A PENSAR A LOS NIÑOS EN PRIMARIA PARA LA BIBLIOTECA MUNICIPAL FACT 206					
5-1-3-044 LIBRO	00007PAPM1504 2062016	144 N 206	\$2,490.00	\$354,360.00	EXCELENTE	SI Reservado
OBSERVACIONES:	2-2 HISTORIA DE MEXICO PARA NIÑOS PARA LA BIBLIOTECA MUNICIPAL FACT 206					
5-1-3-044 LIBRO	00007PAPM1504 2062016	144 N 206	\$2,490.00	\$354,360.00	EXCELENTE	SI Reservado
OBSERVACIONES:	2-2 HISTORIA DE MEXICO PARA NIÑOS PARA LA BIBLIOTECA MUNICIPAL FACT 206					
5-1-3-044 LIBRO	00007PAPM1504 2062016	144 N 206	\$2,490.00	\$354,360.00	EXCELENTE	SI Reservado
OBSERVACIONES:	2-2 HISTORIA DE MEXICO PARA NIÑOS PARA LA BIBLIOTECA MUNICIPAL FACT 206					
5-1-3-044 LIBRO	00007PAPM1504 2062016	144 N 206	\$2,490.00	\$354,360.00	EXCELENTE	SI Reservado
OBSERVACIONES:	2-2 HISTORIA DE MEXICO PARA NIÑOS PARA LA BIBLIOTECA MUNICIPAL FACT 206					
5-1-3-044 LIBRO	00007PAPM1504 2062016	144 N 206	\$2,490.00	\$354,360.00	EXCELENTE	SI Reservado
OBSERVACIONES:	2-2 HISTORIA DE MEXICO PARA NIÑOS PARA LA BIBLIOTECA MUNICIPAL FACT 206					
5-1-3-044 LIBRO	00007PAPM1504 2062016	144 N 206	\$2,490.00	\$354,360.00	EXCELENTE	SI Reservado

O = Comodato Dado
 H. Ayuntamiento Constitucional
 PULIAPAN, CHIAPAS
 2019-2021
 HECTOR REMESSES MASCALINO
 PRESIDENTE

H. Ayuntamiento Constitucional
 PULIAPAN, CHIAPAS
 2019-2021
 VICTORIANO RENDIZ ZAVALA
 TESORERO

SINDICO
 0003333
 H. Ayuntamiento Constitucional
 PULIAPAN, CHIAPAS
 2019-2021

H. Ayuntamiento Constitucional
 PULIAPAN, CHIAPAS
 2019-2021

INVENTARIO DE COLECCIONES (TODAS)

3-1-2024 LIBRO	300374711-489	300374711-489	EL CUERPO HUMANO LOONEY TUN	549P 294	\$1,330.00	EXCELENTE	SI	Reservado
OBSERVACIONES:	EL CUERPO HUMANO LOONEY TUNES BIBLIOTECA MUNICIPAL 26							
3-1-2024 LIBRO	300374711-490	300374711-490	EL CUERPO HUMANO LOONEY TUN	549P 294	\$1,360.00	EXCELENTE	SI	Reservado
OBSERVACIONES:	EL CUERPO HUMANO LOONEY TUNES BIBLIOTECA MUNICIPAL 26							
3-1-2024 LIBRO	300374711-491	300374711-491	EL CUERPO HUMANO LOONEY TUN	549P 294	\$1,360.00	EXCELENTE	SI	Reservado
OBSERVACIONES:	EL CUERPO HUMANO LOONEY TUNES BIBLIOTECA MUNICIPAL 26							
3-1-2024 LIBRO	300374711-492	300374711-492	EL CUERPO HUMANO LOONEY TUN	549P 294	\$1,330.00	EXCELENTE	SI	Reservado
OBSERVACIONES:	EL CUERPO HUMANO LOONEY TUNES BIBLIOTECA MUNICIPAL 26							
3-1-2024 LIBRO	300374711-493	300374711-493	EL CUERPO HUMANO LOONEY TUN	549P 294	\$1,330.00	EXCELENTE	SI	Reservado
OBSERVACIONES:	EL CUERPO HUMANO LOONEY TUNES BIBLIOTECA MUNICIPAL 26							
3-1-2024 LIBRO	300374711-494	300374711-494	EL CUERPO HUMANO LOONEY TUN	549P 294	\$1,330.00	EXCELENTE	SI	Reservado
OBSERVACIONES:	EL CUERPO HUMANO LOONEY TUNES BIBLIOTECA MUNICIPAL 26							
3-1-2024 LIBRO	300374711-495	300374711-495	EL CUERPO HUMANO LOONEY TUN	549P 294	\$1,330.00	EXCELENTE	SI	Reservado
OBSERVACIONES:	EL CUERPO HUMANO LOONEY TUNES BIBLIOTECA MUNICIPAL 26							
3-1-2024 LIBRO	300374711-496	300374711-496	EL CUERPO HUMANO LOONEY TUN	549P 294	\$1,330.00	EXCELENTE	SI	Reservado
OBSERVACIONES:	EL CUERPO HUMANO LOONEY TUNES BIBLIOTECA MUNICIPAL 26							
3-1-2024 LIBRO	300374711-497	300374711-497	EL CUERPO HUMANO LOONEY TUN	549P 294	\$1,330.00	EXCELENTE	SI	Reservado
OBSERVACIONES:	EL CUERPO HUMANO LOONEY TUNES BIBLIOTECA MUNICIPAL 26							
3-1-2024 LIBRO	300374711-498	300374711-498	EL CUERPO HUMANO LOONEY TUN	549P 294	\$1,330.00	EXCELENTE	SI	Reservado
OBSERVACIONES:	EL CUERPO HUMANO LOONEY TUNES BIBLIOTECA MUNICIPAL 26							
3-1-2024 LIBRO	300374711-499	300374711-499	EL CUERPO HUMANO LOONEY TUN	549P 294	\$1,330.00	EXCELENTE	SI	Reservado
OBSERVACIONES:	EL CUERPO HUMANO LOONEY TUNES BIBLIOTECA MUNICIPAL 26							
3-1-2024 LIBRO	300374711-500	300374711-500	EL CUERPO HUMANO LOONEY TUN	549P 294	\$1,330.00	EXCELENTE	SI	Reservado
OBSERVACIONES:	EL CUERPO HUMANO LOONEY TUNES BIBLIOTECA MUNICIPAL 26							

3-1-2024 LIBRO
300374711-501
300374711-501
EL CUERPO HUMANO LOONEY TUN

PRESIDENTE

VICTORIANO MENENDEZ ZAMALA

ESCRIBANO

3-1-2024 LIBRO
300374711-502
300374711-502
EL CUERPO HUMANO LOONEY TUN

SINDICO

MARIA CORTES RUIZ

0033270

3-1-2024 LIBRO
300374711-503
300374711-503
EL CUERPO HUMANO LOONEY TUN

ANEXO FERIA DE COLECCIONES (FOFAS)

61-204 LIBRO	200 PAGINAS 6003 COLECCION DE MUSEOS HISTORICOS	PAPA 204	\$ 1,800.00	EXCELENTE	Se Resguarda
OBSERVACIONES:	M. ANTONIO SALAZAR DEL MUSEO HISTORICO PARA LA HISTORIA MUNICIPAL SA				
61-204 LIBRO	300 PAGINAS 6003 COLECCION DE MUSEOS HISTORICOS	FPM 204	\$ 2,000.00	EXCELENTE	Se Resguarda
OBSERVACIONES:	M. SILVIA GARCIA ESCOBEDO PARA LA BIBLIOTECA MUNICIPAL SA				
61-204 LIBRO	200 PAGINAS 6003 COLECCION DE MUSEOS HISTORICOS	PAPA 204	\$ 1,800.00	EXCELENTE	Se Resguarda
OBSERVACIONES:	M. ANTONIO SALAZAR DEL MUSEO HISTORICO PARA LA HISTORIA MUNICIPAL SA				
61-204 LIBRO	300 PAGINAS 6003 COLECCION DE MUSEOS HISTORICOS	FPM 204	\$ 2,000.00	EXCELENTE	Se Resguarda
OBSERVACIONES:	M. SILVIA GARCIA ESCOBEDO PARA LA BIBLIOTECA MUNICIPAL SA				
61-204 LIBRO	300 PAGINAS 6003 COLECCION DE MUSEOS HISTORICOS	PAPA 204	\$ 1,800.00	EXCELENTE	Se Resguarda
OBSERVACIONES:	M. ANTONIO SALAZAR DEL MUSEO HISTORICO PARA LA HISTORIA MUNICIPAL SA				
61-204 LIBRO	300 PAGINAS 6003 COLECCION DE MUSEOS HISTORICOS	FPM 204	\$ 2,000.00	EXCELENTE	Se Resguarda
OBSERVACIONES:	M. SILVIA GARCIA ESCOBEDO PARA LA BIBLIOTECA MUNICIPAL SA				
61-204 LIBRO	300 PAGINAS 6003 COLECCION DE MUSEOS HISTORICOS	PAPA 204	\$ 1,800.00	EXCELENTE	Se Resguarda
OBSERVACIONES:	M. ANTONIO SALAZAR DEL MUSEO HISTORICO PARA LA HISTORIA MUNICIPAL SA				
61-204 LIBRO	300 PAGINAS 6003 COLECCION DE MUSEOS HISTORICOS	FPM 204	\$ 2,000.00	EXCELENTE	Se Resguarda
OBSERVACIONES:	M. SILVIA GARCIA ESCOBEDO PARA LA BIBLIOTECA MUNICIPAL SA				
61-204 LIBRO	300 PAGINAS 6003 COLECCION DE MUSEOS HISTORICOS	PAPA 204	\$ 1,800.00	EXCELENTE	Se Resguarda
OBSERVACIONES:	M. ANTONIO SALAZAR DEL MUSEO HISTORICO PARA LA HISTORIA MUNICIPAL SA				
61-204 LIBRO	300 PAGINAS 6003 COLECCION DE MUSEOS HISTORICOS	FPM 204	\$ 2,000.00	EXCELENTE	Se Resguarda
OBSERVACIONES:	M. SILVIA GARCIA ESCOBEDO PARA LA BIBLIOTECA MUNICIPAL SA				



SECRETARÍA DE GOBIERNO MUNICIPAL
 PIJULAPAN, QUERÉTARO
 28 DE ABRIL DE 2020
 VICEDIRECTOR GENERAL DE ADMINISTRACION

(Handwritten Signature)
 AMALVA CORTEZ RUÍZ



000701

2020-03

PIJILITAPAN INVENTARIO DE COLECCIONES (TODAS)

Fecha Impresión: 23 / 01 / 2020
Página: 43 / 58

5-1-3042 LIBRO	0000767418-518	COMPENDIO DE LA PUNTA DE LA AVENIDA ANUAL POR COMPT	518 P 284 G	\$2,300.00	EXCELENTE
OBSERVACIONES:	M PUNTA DE LA AVENIDA ANUAL POR COMPT							
5-1-3043 LIBRO	0000767418-519	COMPENDIO DE LA BIBLIOTECA MUNICIPAL 18	519 P 284 G	\$2,300.00	EXCELENTE
OBSERVACIONES:	M PUNTA DE LA BIBLIOTECA MUNICIPAL 18							
5-1-3044 LIBRO	0000767418-520	COMPENDIO DE LA BIBLIOTECA MUNICIPAL 20	520 P 284 G	\$2,300.00	EXCELENTE
OBSERVACIONES:	M PUNTA DE LA BIBLIOTECA MUNICIPAL 20							
5-1-3045 LIBRO	0000767418-521	COMPENDIO DE LA BIBLIOTECA MUNICIPAL 26	521 P 284 G	\$2,300.00	EXCELENTE
OBSERVACIONES:	M PUNTA DE LA BIBLIOTECA MUNICIPAL 26							
5-1-3046 LIBRO	0000767418-522	COMPENDIO DE LA BIBLIOTECA MUNICIPAL 45	522 P 284 G	\$2,300.00	EXCELENTE
OBSERVACIONES:	M PUNTA DE LA BIBLIOTECA MUNICIPAL 45							
5-1-3047 LIBRO	0000767418-523	COMPENDIO DE LA BIBLIOTECA MUNICIPAL 58	523 P 284 G	\$2,300.00	EXCELENTE
OBSERVACIONES:	M PUNTA DE LA BIBLIOTECA MUNICIPAL 58							
5-1-3048 LIBRO	0000767418-524	COMPENDIO DE LA BIBLIOTECA MUNICIPAL 65	524 P 284 G	\$2,300.00	EXCELENTE
OBSERVACIONES:	M PUNTA DE LA BIBLIOTECA MUNICIPAL 65							
5-1-3049 LIBRO	0000767418-525	COMPENDIO DE LA BIBLIOTECA MUNICIPAL 76	525 P 284 G	\$2,300.00	EXCELENTE
OBSERVACIONES:	M PUNTA DE LA BIBLIOTECA MUNICIPAL 76							
5-1-3050 LIBRO	0000767418-526	COMPENDIO DE LA BIBLIOTECA MUNICIPAL 85	526 P 284 G	\$2,300.00	EXCELENTE
OBSERVACIONES:	M PUNTA DE LA BIBLIOTECA MUNICIPAL 85							
5-1-3051 LIBRO	0000767418-527	COMPENDIO DE LA BIBLIOTECA MUNICIPAL 95	527 P 284 G	\$2,300.00	EXCELENTE
OBSERVACIONES:	M PUNTA DE LA BIBLIOTECA MUNICIPAL 95							
5-1-3052 LIBRO	0000767418-528	COMPENDIO DE LA BIBLIOTECA MUNICIPAL 145	528 P 284 G	\$2,300.00	EXCELENTE
OBSERVACIONES:	M PUNTA DE LA BIBLIOTECA MUNICIPAL 145							
5-1-3053 LIBRO	0000767418-529	COMPENDIO DE LA BIBLIOTECA MUNICIPAL 145	529 P 284 G	\$2,300.00	EXCELENTE
OBSERVACIONES:	M PUNTA DE LA BIBLIOTECA MUNICIPAL 145							
5-1-3054 LIBRO	0000767418-530	COMPENDIO DE LA BIBLIOTECA MUNICIPAL 145	530 P 284 G	\$2,300.00	EXCELENTE
OBSERVACIONES:	M PUNTA DE LA BIBLIOTECA MUNICIPAL 145							
5-1-3055 LIBRO	0000767418-531	COMPENDIO DE LA BIBLIOTECA MUNICIPAL 145	531 P 284 G	\$2,300.00	EXCELENTE
OBSERVACIONES:	M PUNTA DE LA BIBLIOTECA MUNICIPAL 145							

 HECTOR MENESSES MARZOTINI
 PRESIDENTE

 VICTORIANO MÉNDEZ ZAVALA
 TESORERO

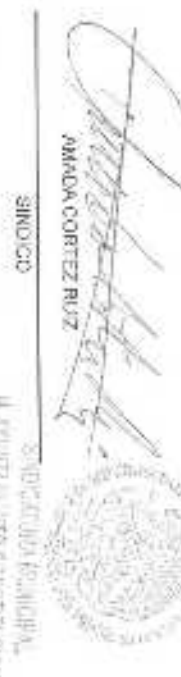
 AMADA CORTEZ RUIZ
 SINDICO

 H. AYUNTAMIENTO CONSTITUCIONAL
 Pijilapan, Chiapas
 2018-2021

000302

0018-002

INVENTARIO DE COLECCIONES (IOPAS)

51-3044 LIBRO	ACTUALIZACIÓN Y SERIOS BIENESTAR MUNICIPAL	1829	\$1,500.00	EXCELENTE	SI REQUIERE
OBSERVACIONES:					
51-3044 LIBRO	CONVENIO N° 1312 18072018 EMIC. OPERADO LA VULNERACION	2081	\$1,600.00	EXCELENTE	SI REQUIERE
OBSERVACIONES:					
51-3044 LIBRO	FINANCIAMIENTO REGIONAL DEL BIENESTAR Y SERVICIO SOCIAL	2082	\$1,000.00	EXC. BAST. BUENO	SI REQUIERE
OBSERVACIONES:					
51-3044 LIBRO	MANEJO Y BIENESTAR COMUNITARIO VOL. PARA LA BIBLIOTECA MUNICIPAL	14119-7	\$1,300.00	EXCELENTE	SI REQUIERE
OBSERVACIONES:					
51-3044 LIBRO	MANEJO Y BIENESTAR COMUNITARIO EN BIBLIOTECA MUNICIPAL	14119-7	\$1,300.00	EXCELENTE	SI REQUIERE
OBSERVACIONES:					
51-3044 LIBRO	MANEJO Y BIENESTAR COMUNITARIO EN BIBLIOTECA MUNICIPAL	14119-7	\$1,300.00	EXCELENTE	SI REQUIERE
OBSERVACIONES:					
51-3044 LIBRO	MANEJO Y BIENESTAR COMUNITARIO EN BIBLIOTECA MUNICIPAL	14119-7	\$1,300.00	EXCELENTE	SI REQUIERE
OBSERVACIONES:					
51-3044 LIBRO	MANEJO Y BIENESTAR COMUNITARIO EN BIBLIOTECA MUNICIPAL	14119-7	\$1,300.00	EXCELENTE	SI REQUIERE
OBSERVACIONES:					
51-3044 LIBRO	MANEJO Y BIENESTAR COMUNITARIO EN BIBLIOTECA MUNICIPAL	14119-7	\$1,300.00	EXCELENTE	SI REQUIERE
OBSERVACIONES:					
51-3044 LIBRO	MANEJO Y BIENESTAR COMUNITARIO EN BIBLIOTECA MUNICIPAL	14119-7	\$1,300.00	EXCELENTE	SI REQUIERE
OBSERVACIONES:					
51-3044 LIBRO	MANEJO Y BIENESTAR COMUNITARIO EN BIBLIOTECA MUNICIPAL	14119-7	\$1,300.00	EXCELENTE	SI REQUIERE
OBSERVACIONES:					
51-3044 LIBRO	MANEJO Y BIENESTAR COMUNITARIO EN BIBLIOTECA MUNICIPAL	14119-7	\$1,300.00	EXCELENTE	SI REQUIERE
OBSERVACIONES:					
51-3044 LIBRO	MANEJO Y BIENESTAR COMUNITARIO EN BIBLIOTECA MUNICIPAL	14119-7	\$1,300.00	EXCELENTE	SI REQUIERE
OBSERVACIONES:					

D - Comedante en Jefe

TEORERO

SINDICO

Director Municipal

TEORERO

SINDICO

TEORERO

INVENTARIO DE COLECCIONES PODAS

PIJAJAPAN

Fecha Impresión: 21/04/2023

Página: 45 / 50

513004 LIBRO	ADQUISICION DE LIBROS BAJO RESERVA EN BIBLIOTECA PUBLICA MUNICIPAL PACT AGS	2006-10-19	2006-10-19	LIBRO	513004	11,700.00	EXCELENTE	SI	RESERVADO
513004 LIBRO	ADQUISICION DE LIBROS BAJO RESERVA EN BIBLIOTECA MUNICIPAL PACT AGS	2006-10-19	2006-10-19	LIBRO	513004	11,700.00	EXCELENTE	SI	RESERVADO
513004 LIBRO	ADQUISICION DE LIBROS BAJO RESERVA EN BIBLIOTECA MUNICIPAL PACT AGS	2006-10-19	2006-10-19	LIBRO	513004	11,700.00	EXCELENTE	SI	RESERVADO
513004 LIBRO	ADQUISICION DE LIBROS BAJO RESERVA EN BIBLIOTECA MUNICIPAL PACT AGS	2006-10-19	2006-10-19	LIBRO	513004	11,700.00	EXCELENTE	SI	RESERVADO
513004 LIBRO	ADQUISICION DE LIBROS BAJO RESERVA EN BIBLIOTECA MUNICIPAL PACT AGS	2006-10-19	2006-10-19	LIBRO	513004	11,700.00	EXCELENTE	SI	RESERVADO
513004 LIBRO	ADQUISICION DE LIBROS BAJO RESERVA EN BIBLIOTECA MUNICIPAL PACT AGS	2006-10-19	2006-10-19	LIBRO	513004	11,700.00	EXCELENTE	SI	RESERVADO
513004 LIBRO	ADQUISICION DE LIBROS BAJO RESERVA EN BIBLIOTECA MUNICIPAL PACT AGS	2006-10-19	2006-10-19	LIBRO	513004	11,700.00	EXCELENTE	SI	RESERVADO
513004 LIBRO	ADQUISICION DE LIBROS BAJO RESERVA EN BIBLIOTECA MUNICIPAL PACT AGS	2006-10-19	2006-10-19	LIBRO	513004	11,700.00	EXCELENTE	SI	RESERVADO
513004 LIBRO	ADQUISICION DE LIBROS BAJO RESERVA EN BIBLIOTECA MUNICIPAL PACT AGS	2006-10-19	2006-10-19	LIBRO	513004	11,700.00	EXCELENTE	SI	RESERVADO
513004 LIBRO	ADQUISICION DE LIBROS BAJO RESERVA EN BIBLIOTECA MUNICIPAL PACT AGS	2006-10-19	2006-10-19	LIBRO	513004	11,700.00	EXCELENTE	SI	RESERVADO
513004 LIBRO	ADQUISICION DE LIBROS BAJO RESERVA EN BIBLIOTECA MUNICIPAL PACT AGS	2006-10-19	2006-10-19	LIBRO	513004	11,700.00	EXCELENTE	SI	RESERVADO

DIRECTOR GENERAL

SECCIÓN ADMINISTRATIVA

SECRETARÍA DE ADMINISTRACIÓN

VICEDIRECTOR GENERAL

SECRETARÍA GENERAL

VICEDIRECTOR GENERAL

SECRETARÍA GENERAL

VICEDIRECTOR GENERAL

SECRETARÍA GENERAL

VICEDIRECTOR GENERAL

SECRETARÍA GENERAL

VICEDIRECTOR GENERAL

SECRETARÍA GENERAL

VICEDIRECTOR GENERAL

SECRETARÍA GENERAL

VICEDIRECTOR GENERAL

SECRETARÍA GENERAL

VICEDIRECTOR GENERAL

SECRETARÍA GENERAL

VICEDIRECTOR GENERAL

SECRETARÍA GENERAL

000005

VICEDIRECTOR GENERAL
SECRETARÍA GENERAL



PUJIJAPAN

INVENTARIO DE COLECCIONES (OBAS)

Fecha Emisión: 21/04/2024
Página: 47/50

OBSERVACIONES	CODIGO TIPO	DESCRIPCION TITULO CLIENTE FINALIZADOR	FECHA	VALOR	EXCELLENTE	SI	RECORRIDO
OBSERVACIONES	ACQUISICION DE LIBROS BAJO RESERVA EN BIBLIOTECA COMUNICACION MUNICIPAL ASIS		FORMA	24000	EXCELENTE	SI	RECORRIDO
51304 LIBRO	INDICADORES DE DESARROLLO HUMANO MUNICIPIO DE PUJIJAPAN		FORMA	24000	EXCELENTE	SI	RECORRIDO
OBSERVACIONES	ACQUISICION DE LIBROS BAJO RESERVA EN BIBLIOTECA COMUNICACION MUNICIPAL ASIS		FORMA	24000	EXCELENTE	SI	RECORRIDO
51304 LIBRO	OCURRERIAS DEL MUNICIPIO DE PUJIJAPAN		FORMA	24000	EXCELENTE	SI	RECORRIDO
OBSERVACIONES	ACQUISICION DE LIBROS BAJO RESERVA EN BIBLIOTECA COMUNICACION MUNICIPAL ASIS		FORMA	24000	EXCELENTE	SI	RECORRIDO
51304 LIBRO	CONSEJO MUNICIPAL DE DESARROLLO MUNICIPAL		FORMA	24000	EXCELENTE	SI	RECORRIDO
OBSERVACIONES	ACQUISICION DE LIBROS BAJO RESERVA EN BIBLIOTECA COMUNICACION MUNICIPAL ASIS		FORMA	24000	EXCELENTE	SI	RECORRIDO
51304 LIBRO	CONSEJO MUNICIPAL DE DESARROLLO MUNICIPAL		FORMA	24000	EXCELENTE	SI	RECORRIDO
OBSERVACIONES	ACQUISICION DE LIBROS BAJO RESERVA EN BIBLIOTECA COMUNICACION MUNICIPAL ASIS		FORMA	24000	EXCELENTE	SI	RECORRIDO
51304 LIBRO	CONSEJO MUNICIPAL DE DESARROLLO MUNICIPAL		FORMA	24000	EXCELENTE	SI	RECORRIDO
OBSERVACIONES	ACQUISICION DE LIBROS BAJO RESERVA EN BIBLIOTECA COMUNICACION MUNICIPAL ASIS		FORMA	24000	EXCELENTE	SI	RECORRIDO
51304 LIBRO	CONSEJO MUNICIPAL DE DESARROLLO MUNICIPAL		FORMA	24000	EXCELENTE	SI	RECORRIDO
OBSERVACIONES	ACQUISICION DE LIBROS BAJO RESERVA EN BIBLIOTECA COMUNICACION MUNICIPAL ASIS		FORMA	24000	EXCELENTE	SI	RECORRIDO
51304 LIBRO	CONSEJO MUNICIPAL DE DESARROLLO MUNICIPAL		FORMA	24000	EXCELENTE	SI	RECORRIDO
OBSERVACIONES	ACQUISICION DE LIBROS BAJO RESERVA EN BIBLIOTECA COMUNICACION MUNICIPAL ASIS		FORMA	24000	EXCELENTE	SI	RECORRIDO
51304 LIBRO	CONSEJO MUNICIPAL DE DESARROLLO MUNICIPAL		FORMA	24000	EXCELENTE	SI	RECORRIDO
OBSERVACIONES	ACQUISICION DE LIBROS BAJO RESERVA EN BIBLIOTECA COMUNICACION MUNICIPAL ASIS		FORMA	24000	EXCELENTE	SI	RECORRIDO
51304 LIBRO	CONSEJO MUNICIPAL DE DESARROLLO MUNICIPAL		FORMA	24000	EXCELENTE	SI	RECORRIDO
OBSERVACIONES	ACQUISICION DE LIBROS BAJO RESERVA EN BIBLIOTECA COMUNICACION MUNICIPAL ASIS		FORMA	24000	EXCELENTE	SI	RECORRIDO
51304 LIBRO	CONSEJO MUNICIPAL DE DESARROLLO MUNICIPAL		FORMA	24000	EXCELENTE	SI	RECORRIDO

HECTOR VITORES MARGELINO
PRESIDENTE

VICTORIANO ALONSO ZAMBA
PRESIDENTE

ANANDA CORTES RUIZ
SINDICO

000000

PLIJIAPAN INVENTARIO DE COLECCIONES (TODAS)

Fecha Impresión: 23 / 04 / 2020
Página: 48 / 50

5-13-044 LIBRO	000004941919706 28712219 EL CUERPO HUMANO 2 TOMOS	PAPM19-A	\$1 140.00	EXCELENTE	Si Resguarda
OBSERVACIONES:	ADQUISICION DE LIBROS BAJO RESGUARDO EN BIBLIOTECA PUBLICA MUNICIPAL FACT A305				
5-13-044 LIBRO	000004941919756 28712219 MAS QUE UN MUNDO 2 TOMOS	PAPM19-A	\$2 140.00	EXCELENTE	Si Resguarda
OBSERVACIONES:	ADQUISICION DE LIBROS BAJO RESGUARDO EN BIBLIOTECA PUBLICA MUNICIPAL FACT A305				
5-13-044 LIBRO	000004941919767 28712219 EL CUERPO HUMANO CON ILUSTRACIONES	PAPM19-A	\$880.00	EXCELENTE	Si Resguarda
OBSERVACIONES:	ADQUISICION DE LIBROS BAJO RESGUARDO EN BIBLIOTECA PUBLICA MUNICIPAL FACT A305				
5-13-044 LIBRO	000004941919768 28712219 EL CUERPO HUMANO CON ILUSTRACIONES	PAPM19-A	\$880.00	EXCELENTE	Si Resguarda
OBSERVACIONES:	ADQUISICION DE LIBROS BAJO RESGUARDO EN BIBLIOTECA MUNICIPAL FACT A305				
5-13-044 LIBRO	000004941919770 28712219 EL CUERPO HUMANO CON ILUSTRACIONES	PAPM19-A	\$880.00	EXCELENTE	Si Resguarda
OBSERVACIONES:	ADQUISICION DE LIBROS BAJO RESGUARDO EN BIBLIOTECA MUNICIPAL FACT A305				
5-13-044 LIBRO	000004941919771 28712219 EL CUERPO HUMANO CON ILUSTRACIONES	PAPM19-A	\$880.00	EXCELENTE	Si Resguarda
OBSERVACIONES:	ADQUISICION DE LIBROS BAJO RESGUARDO EN BIBLIOTECA MUNICIPAL FACT A305				
5-13-044 LIBRO	000004941919772 28712219 EL CUERPO HUMANO CON ILUSTRACIONES	PAPM19-A	\$880.00	EXCELENTE	Si Resguarda
OBSERVACIONES:	ADQUISICION DE LIBROS BAJO RESGUARDO EN BIBLIOTECA MUNICIPAL FACT A305				
5-13-044 LIBRO	000004941919773 28712219 EL CUERPO HUMANO CON ILUSTRACIONES	PAPM19-A	\$880.00	EXCELENTE	Si Resguarda
OBSERVACIONES:	ADQUISICION DE LIBROS BAJO RESGUARDO EN BIBLIOTECA MUNICIPAL FACT A305				
5-13-044 LIBRO	000004941919774 28712219 EL CUERPO HUMANO CON ILUSTRACIONES	PAPM19-A	\$880.00	EXCELENTE	Si Resguarda
OBSERVACIONES:	ADQUISICION DE LIBROS BAJO RESGUARDO EN BIBLIOTECA MUNICIPAL FACT A305				
5-13-044 LIBRO	000004941919775 28712219 EL CUERPO HUMANO CON ILUSTRACIONES	PAPM19-A	\$880.00	EXCELENTE	Si Resguarda
OBSERVACIONES:	ADQUISICION DE LIBROS BAJO RESGUARDO EN BIBLIOTECA MUNICIPAL FACT A305				
5-13-044 LIBRO	000004941919776 28712219 EL CUERPO HUMANO CON ILUSTRACIONES	PAPM19-A	\$880.00	EXCELENTE	Si Resguarda
OBSERVACIONES:	ADQUISICION DE LIBROS BAJO RESGUARDO EN BIBLIOTECA MUNICIPAL FACT A305				
5-13-044 LIBRO	000004941919777 28712219 EL CUERPO HUMANO CON ILUSTRACIONES	PAPM19-A	\$880.00	EXCELENTE	Si Resguarda
OBSERVACIONES:	ADQUISICION DE LIBROS BAJO RESGUARDO EN BIBLIOTECA MUNICIPAL FACT A305				
5-13-044 LIBRO	000004941919778 28712219 EL CUERPO HUMANO CON ILUSTRACIONES	PAPM19-A	\$880.00	EXCELENTE	Si Resguarda
OBSERVACIONES:	ADQUISICION DE LIBROS BAJO RESGUARDO EN BIBLIOTECA MUNICIPAL FACT A305				
5-13-044 LIBRO	000004941919779 28712219 EL CUERPO HUMANO CON ILUSTRACIONES	PAPM19-A	\$880.00	EXCELENTE	Si Resguarda
OBSERVACIONES:	ADQUISICION DE LIBROS BAJO RESGUARDO EN BIBLIOTECA MUNICIPAL FACT A305				
5-13-044 LIBRO	000004941919780 28712219 EL CUERPO HUMANO CON ILUSTRACIONES	PAPM19-A	\$880.00	EXCELENTE	Si Resguarda
OBSERVACIONES:	ADQUISICION DE LIBROS BAJO RESGUARDO EN BIBLIOTECA MUNICIPAL FACT A305				

 HECTOR MEJÍAS IZUELILLO
 PRESIDENTE

 VICTOR ANGELES PEREZ ZUNIGA
 PRESIDENTE

 AMANDA CORTEZ RUIZ
 SINDICO



AYUNTAMIENTO CONSTITUCIONAL
 PLIJIAPAN, CHIAPAS
 2019

0003307

2019

PULLAIPAN

INVENTARIO DE COLECCIONES (MODAS)

51-234 LIBRO	00307A19-321	281920016	COLECCION PICTURE ENGLISH	PAYMENTS	\$1,850.00	EXCELLENTE	SI RECIPIENTE
OBSERVACIONES:	ADQUISICION DE LIBROS BAJO RESERVA EN B.D. DE LA MUNICIPAL FACTARS						
51-234 LIBRO	00307A19-321	281920016	350 JUEGOS PARA TODOS	PAYMENTS	\$7,200.00	EXCELLENTE	SI RECIPIENTE
OBSERVACIONES:	ADQUISICION DE LIBROS BAJO RESERVA EN B.D. DE LA MUNICIPAL FACTARS						
51-234 LIBRO	00307A19-321	281920016	250 JUEGOS PARA TODOS	PAYMENTS	\$7,650.00	EXCELLENTE	SI RECIPIENTE
OBSERVACIONES:	ADQUISICION DE LIBROS BAJO RESERVA EN B.D. DE LA MUNICIPAL FACTARS						
51-234 LIBRO	00307A19-321	281920016	ACTIVIDADES PARA PREESCOLAR	PAYMENTS	\$1,650.00	EXCELLENTE	SI RECIPIENTE
OBSERVACIONES:	ADQUISICION DE LIBROS BAJO RESERVA EN B.D. DE LA MUNICIPAL FACTARS						
51-234 LIBRO	00307A19-321	281920016	ACTIVIDADES PARA PREESCOLAR	PAYMENTS	\$1,400.00	EXCELLENTE	SI RECIPIENTE
OBSERVACIONES:	ADQUISICION DE LIBROS BAJO RESERVA EN B.D. DE LA MUNICIPAL FACTARS						
51-234 LIBRO	00307A19-321	281920016	ACTIVIDADES PARA PREESCOLAR	PAYMENTS	\$4,500.00	EXCELLENTE	SI RECIPIENTE
OBSERVACIONES:	ADQUISICION DE LIBROS BAJO RESERVA EN B.D. DE LA MUNICIPAL FACTARS						
51-234 LIBRO	00307A19-321	281920016	ACTIVIDADES PARA PREESCOLAR	PAYMENTS	\$4,500.00	EXCELLENTE	SI RECIPIENTE
OBSERVACIONES:	ADQUISICION DE LIBROS BAJO RESERVA EN B.D. DE LA MUNICIPAL FACTARS						
51-234 LIBRO	00307A19-321	281920016	ACTIVIDADES PARA PREESCOLAR	PAYMENTS	\$4,500.00	EXCELLENTE	SI RECIPIENTE
OBSERVACIONES:	ADQUISICION DE LIBROS BAJO RESERVA EN B.D. DE LA MUNICIPAL FACTARS						
51-234 LIBRO	00307A19-321	281920016	ACTIVIDADES PARA PREESCOLAR	PAYMENTS	\$4,500.00	EXCELLENTE	SI RECIPIENTE
OBSERVACIONES:	ADQUISICION DE LIBROS BAJO RESERVA EN B.D. DE LA MUNICIPAL FACTARS						
51-234 LIBRO	00307A19-321	281920016	ACTIVIDADES PARA PREESCOLAR	PAYMENTS	\$4,500.00	EXCELLENTE	SI RECIPIENTE
OBSERVACIONES:	ADQUISICION DE LIBROS BAJO RESERVA EN B.D. DE LA MUNICIPAL FACTARS						
51-234 LIBRO	00307A19-321	281920016	ACTIVIDADES PARA PREESCOLAR	PAYMENTS	\$4,500.00	EXCELLENTE	SI RECIPIENTE
OBSERVACIONES:	ADQUISICION DE LIBROS BAJO RESERVA EN B.D. DE LA MUNICIPAL FACTARS						
51-234 LIBRO	00307A19-321	281920016	ACTIVIDADES PARA PREESCOLAR	PAYMENTS	\$4,500.00	EXCELLENTE	SI RECIPIENTE
OBSERVACIONES:	ADQUISICION DE LIBROS BAJO RESERVA EN B.D. DE LA MUNICIPAL FACTARS						
51-234 LIBRO	00307A19-321	281920016	ACTIVIDADES PARA PREESCOLAR	PAYMENTS	\$4,500.00	EXCELLENTE	SI RECIPIENTE
OBSERVACIONES:	ADQUISICION DE LIBROS BAJO RESERVA EN B.D. DE LA MUNICIPAL FACTARS						
51-234 LIBRO	00307A19-321	281920016	ACTIVIDADES PARA PREESCOLAR	PAYMENTS	\$4,500.00	EXCELLENTE	SI RECIPIENTE
OBSERVACIONES:	ADQUISICION DE LIBROS BAJO RESERVA EN B.D. DE LA MUNICIPAL FACTARS						
51-234 LIBRO	00307A19-321	281920016	ACTIVIDADES PARA PREESCOLAR	PAYMENTS	\$4,500.00	EXCELLENTE	SI RECIPIENTE
OBSERVACIONES:	ADQUISICION DE LIBROS BAJO RESERVA EN B.D. DE LA MUNICIPAL FACTARS						

REGISTRADO

SECRETARÍA DE EDUCACIÓN

SECRETARÍA DE EDUCACIÓN

SECRETARÍA DE EDUCACIÓN

SECRETARÍA DE EDUCACIÓN

SECRETARÍA DE EDUCACIÓN

SECRETARÍA DE EDUCACIÓN

090303

PIJAJAPAN

INVENTARIO DE COLECCIONES (ODAS)

Fecha Impresión: 23 / 04 / 2008

Página: 53 / 60

SECCION	TITULO	CONTRIBUCION	AVANCE	CONTINUA	DE 1999 USF	FORMA	EXCELENTE	GR. Reservas
ODAS-ODAS	ADQUISICION DE LIBROS PARA RESERVA EN BIBLIOTECA PUBLICA MUNICIPAL, SINTAXIS	000074118	EN	LIBROS ANONIMOS	CON LA OBRAS VOLUMINE	FORMA	EXCELENTE	56 Reservas
ODAS-ODAS	ADQUISICION DE LIBROS PARA RESERVA EN BIBLIOTECA PUBLICA MUNICIPAL, SINTAXIS	000074118	EN	LIBROS ANONIMOS	CON LA OBRAS VOLUMINE	FORMA	EXCELENTE	56 Reservas
ODAS-ODAS	ADQUISICION DE LIBROS PARA RESERVA EN BIBLIOTECA PUBLICA MUNICIPAL, SINTAXIS	000074118	EN	LIBROS ANONIMOS	CON LA OBRAS VOLUMINE	FORMA	EXCELENTE	56 Reservas
ODAS-ODAS	ADQUISICION DE LIBROS PARA RESERVA EN BIBLIOTECA PUBLICA MUNICIPAL, SINTAXIS	000074118	EN	LIBROS ANONIMOS	CON LA OBRAS VOLUMINE	FORMA	EXCELENTE	56 Reservas
ODAS-ODAS	ADQUISICION DE LIBROS PARA RESERVA EN BIBLIOTECA PUBLICA MUNICIPAL, SINTAXIS	000074118	EN	LIBROS ANONIMOS	CON LA OBRAS VOLUMINE	FORMA	EXCELENTE	56 Reservas
						FORMA	EXCELENTE	30 Reservas
								\$ 981,494.00

Valor Total Por Area de Adscripción \$ 2,581,864.00



SECRETARÍA MUNICIPAL
 E. ALFONSO MARTÍNEZ GUTIÉRREZ
 Alcalde Municipal
 D = Concedida Doble
 R = Responso de Recepción

SECRETARÍA MUNICIPAL
 VICTORIA FLOREZ ZAVALA
 Secretario

SECRETARÍA MUNICIPAL
 AMANDA CORTES BUITRAGO
 Sindico

SECRETARÍA MUNICIPAL

SECRETARÍA MUNICIPAL

000333

ADSCRIPCION:

CLASIF	ARTICULO	NUMERO DE INVENTARIO	SE	COLOM	MARCA DE IDENTIFICACION	NUM DE REGISTRO	UNIDAD DE MEDIDA	FECHA DE ADQUIS	NO DE FACT	VALIDEZ ACQUIS	OBSERVACIONES	RESGUARDADO POR

Valor Total Por Area de Adscripcion:



GOBIERNO DEL ESTADO DE CHIAPAS
SECRETARÍA DE AGRICULTURA, GANADERÍA Y PESQUERÍA
TERMINACION MUNICIPAL
COMITÉ MUNICIPAL DE AGRI-CULTURA Y PESQUERÍA
PULIAPAN, CHIAPAS
2019-2021

GOBIERNO DEL ESTADO DE CHIAPAS
SECRETARÍA DE AGRICULTURA, GANADERÍA Y PESQUERÍA
COMITÉ MUNICIPAL DE AGRI-CULTURA Y PESQUERÍA
PULIAPAN, CHIAPAS
2019-2021

D - Comedante Dado K - Computador Recheiso

400420

INVENTARIO DE BIENES INMUEBLES (TODOS)

ADSCRIPCION: 010100 AYUNTAMIENTO

PERTENECE AL ACTIVO (IGUAL O SUPERIOR A 70 UNIDADES DE MEDIDA Y ACTUALIZACIÓN)

CLASIF	DESCRIPCION	NUMERO DE INVENTARIO	CLAVE CATASTRAL	LABORACION	NO. PLANTAS	VALOR ACTUAL	SUPERFICIE	MTS. DE CONTE.	FECHA DE ADQUIS.	LITRO	TOMO
RESGUARDOS POR											
0-1-021	1-TERREROS	02020014-0-FM	0202001019370A	CALLE4 ORIENTE INTERIOR SR. NUMERO	1	3,000,000.00	10,000.00	0	30/06/2010		
H. AYUNTAMIENTO DEL MUNICIPIO DE PHILIPPAN UNIDAD DEPARTAMENTAL MUNICIPAL 73,965 MTS. CALLE DE NOROCCIDENTE ORIENTAL PHILIPPAN											
RESERVACIONES											
0-1-021	TERREROS PARA FERIA MUNICIPAL			PARQUE LEON DEL PUERTO Y CAMINO PERLA MEDIO	1	70,000.00			26/08/2010		
PARQUE LEON DEL PUERTO Y CAMINO PERLA MEDIO TERRENO PARA LOS SEÑORES JUSSER CANTY MOLA ALFREDO MEDINA QUINTERO Y BENIGNO DEL PUERTO PHILIPPAN											
						Valor Total Por Areas de Adscripcion	\$	3,070,000.00			

ADSCRIPCION: 010200 PRESIDENCIA MUNICIPAL

PERTENECE AL ACTIVO (IGUAL O SUPERIOR A 70 UNIDADES DE MEDIDA Y ACTUALIZACIÓN)

CLASIF	DESCRIPCION	NUMERO DE INVENTARIO	CLAVE CATASTRAL	LABORACION	NO. PLANTAS	VALOR ACTUAL	SUPERFICIE	MTS. DE CONTE.	FECHA DE ADQUIS.	LIBRO	TOMO
RESERVACIONES											
0-1-140	TERREROS	010300140-106-4		CALLE 3 DE FEBRERA CON LA OCTAVA	1	300,000.00			01/03/2010		
CALLE 3 DE FEBRERA CON LA OCTAVA TERRENO PARA CONSERVACION Y MANTENIMIENTO DEL CONDOMINIO DE LA CALLE 3 DE FEBRERA CON LA OCTAVA PHILIPPAN											
RESERVACIONES											
0-1-140	TERREROS	010300140-106-2		CALLE 20 MTR. CON ANCHO 10 MTS	1	250,000.00			25/06/2010		
CALLE 20 MTR. CON ANCHO 10 MTS TERRENO PARA CONSERVACION Y MANTENIMIENTO DEL CONDOMINIO DE LA CALLE 20 MTR. CON ANCHO 10 MTS PHILIPPAN											
RESERVACIONES											
0-1-140	TERREROS	010300140-106-3		CALLE 30 MTS. CON ANCHO 10 MTS	1	450,000.00			01/03/2010		
CALLE 30 MTS. CON ANCHO 10 MTS TERRENO PARA CONSERVACION Y MANTENIMIENTO DEL CONDOMINIO DE LA CALLE 30 MTS. CON ANCHO 10 MTS PHILIPPAN											

En Comodoro Revisado
HECTOR WENFEEZ MARCELINO PRESIDENTE
VICTORIANO RIVERA ZAMORA ASISTENTE
AMANDA CRISTINE SUAREZ ASISTENTE

PHILIPPINES
INVENTORY OF REAL PROPERTIES (TOTAL)

PHILIPPINES

Fecha Impresión: 21 / 04 / 2020
Página: 2 / 5

Valor Total Por Área de Adscripción	\$ 5,273,106.04
Valor Total Por Área de Adscripción	\$ 5,273,106.04

ADSCRIPCION: 010800 DIF MUNICIPAL

PERTENECE AL ACTIVO (IGUAL O SUPERIOR A 70 UNIDADES DE MEDIDA Y ACTUALIZACIÓN)

CLASE	DESCRIPCION	NUMERO DE INVENTARIO	CLAVE FISCAL	UBICACION	NO. PLANTAS	VALOR ACTUAL	SUPERFICIE MTS DE COBERTURA	FECHA DE ADQUISICION	LIBRO	TOMO
0302-0301-022 E.L.	2446.0000 2446.0000	4215		COLUMBA AL SUR	1	5,587,562.81	788.5	31/12/2000		
2502-0301-001 OTRAS	123000 123000	030		COLUMBA AL NORTE	0	27,562.81		31/12/2018		
						Valor Total Por Área de Adscripción			\$	2,708,882.81

ADSCRIPCION: 011000 OTROS

PERTENECE AL ACTIVO (IGUAL O SUPERIOR A 70 UNIDADES DE MEDIDA Y ACTUALIZACIÓN)

CLASE	DESCRIPCION	NUMERO DE INVENTARIO	CLAVE FISCAL	UBICACION	NO. PLANTAS	VALOR ACTUAL	SUPERFICIE MTS DE COBERTURA	FECHA DE ADQUISICION	LIBRO	TOMO
4202-0301-001 OTROS	3036.0000 3036.0000	4215		COLUMBA AL NORTE	1	1,456,000.00	1281.5	31/12/2000		
4202-0301-001 OTROS	4202.0000 4202.0000	4215		COLUMBA AL NORTE	1	418,182.81	36.00	31/12/2018		
						Valor Total Por Área de Adscripción			\$	1,874,182.81

Director Municipal: HECTOR M. ERBER MARCELINO
 Presidente: VICTOR M. GARCIA
 Secretario: JESUS M. MESSORERO
 Presidente: JUAN PABLO BARRERA
 Secretario: MARIANA GARCIA RIVERA
 Presidente: ANTONIO M. MESSORERO
 Secretario: MARIANA GARCIA RIVERA
 Presidente: JUAN PABLO BARRERA
 Secretario: MARIANA GARCIA RIVERA
 Presidente: ANTONIO M. MESSORERO
 Secretario: MARIANA GARCIA RIVERA

PLAJIAPAN

INTENTARIO DE BIENES INMUEBLES (CÓDOS)

Fecha Impresión: 25/08/2020

Página: 5 / 5

UNIDAD DE VENTA \$ 38,700,000.00

\$ 41,026,000.00

Valor Total Por Área de Adscripción \$ 41,026,000.00

ADSCRIPCIÓN: 020100 PROYECCIÓN CIUDADANA

PERTENECE AL ACTIVO (IGUAL O SUPERIOR A 70 UNIDADES DE MEDIDA Y ACTUALIZACIÓN)

CLASIF	DESCRIPCION	NUMERO DE INVENTARIO	CLASE CATASTRAL	UBICACION	NO PLANTAS	VALOR ACTUAL	SUPERFICIE	M2S DE CONST.	FECHA DE ADQUIS.	LIBRO	TOMO
02-201-08-01	ALBERGUES Y REJOSOR INFORMALES	02010001001	02010001001	COLONIA AL SUR	0	5,240,463.62					
OBSERVACIONES: RESGUARDADO POR VALOR TOTAL POR AREA DE ADSCRIPCION \$ 5,240,463.62 TAMBIEN RECIBIDA DE US 3-0001 COMISION DE LA FERIA MUNICIPAL											

ADSCRIPCION: 020300 MERCADO

PERTENECE AL ACTIVO (IGUAL O SUPERIOR A 70 UNIDADES DE MEDIDA Y ACTUALIZACIÓN)

CLASIF	DESCRIPCION	NUMERO DE INVENTARIO	CLASE CATASTRAL	UBICACION	NO PLANTAS	VALOR ACTUAL	SUPERFICIE	M2S DE CONST.	FECHA DE ADQUIS.	LIBRO	TOMO
02-201-08-01	HERCADO	02030001001	02030001001	COLONIA AL SUR	1	5,310,000.00					
OBSERVACIONES: RESGUARDADO POR VALOR TOTAL POR AREA DE ADSCRIPCION \$ 5,310,000.00 MEMORIO UZARDO CANCINAS											

D. C. Secretario de Planeación: 

 D. C. Secretario de Finanzas: 

 D. C. Secretario de Obras Públicas: 

 D. C. Secretario de Desarrollo Urbano: 

 D. C. Secretario de Medio Ambiente: 

 D. C. Secretario de Turismo:

 D. C. Secretario de Cultura:

 D. C. Secretario de Educación:

 D. C. Secretario de Salud:

 D. C. Secretario de Justicia:

 D. C. Secretario de Transportación:

 D. C. Secretario de Deportes:

 D. C. Secretario de Fomento:

 D. C. Secretario de Asesoría Jurídica:

 D. C. Secretario de Asesoría Técnica:

 D. C. Secretario de Asesoría de Planeación:

 D. C. Secretario de Asesoría de Evaluación:

 D. C. Secretario de Asesoría de Investigación:

 D. C. Secretario de Asesoría de Estadística:

 D. C. Secretario de Asesoría de Informática:

 D. C. Secretario de Asesoría de Idiomas:

 D. C. Secretario de Asesoría de Relaciones Públicas:

 D. C. Secretario de Asesoría de Comunicación Social:

 D. C. Secretario de Asesoría de Promoción Social:

 D. C. Secretario de Asesoría de Estudios Demográficos:

 D. C. Secretario de Asesoría de Estudios Económicos:

 D. C. Secretario de Asesoría de Estudios Sociales:

 D. C. Secretario de Asesoría de Estudios Políticos:

 D. C. Secretario de Asesoría de Estudios Jurídicos:

 D. C. Secretario de Asesoría de Estudios Históricos:

 D. C. Secretario de Asesoría de Estudios Geográficos:

 D. C. Secretario de Asesoría de Estudios Ambientales:

 D. C. Secretario de Asesoría de Estudios de Género:

 D. C. Secretario de Asesoría de Estudios de Juventud:

 D. C. Secretario de Asesoría de Estudios de Población:

 D. C. Secretario de Asesoría de Estudios de Migración:

 D. C. Secretario de Asesoría de Estudios de Etnia:

 D. C. Secretario de Asesoría de Estudios de Etnohistoria:

 D. C. Secretario de Asesoría de Estudios de Etnolingüística:

 D. C. Secretario de Asesoría de Estudios de Etnomusicología:

 D. C. Secretario de Asesoría de Estudios de Etnobotánica:

 D. C. Secretario de Asesoría de Estudios de Etnoarquitectura:

 D. C. Secretario de Asesoría de Estudios de Etnoarte:

 D. C. Secretario de Asesoría de Estudios de Etnoetnología:

 D. C. Secretario de Asesoría de Estudios de Etnoantropología:

 D. C. Secretario de Asesoría de Estudios de Etnoecología:

 D. C. Secretario de Asesoría de Estudios de Etnoeducación:

 D. C. Secretario de Asesoría de Estudios de Etnoética:

 D. C. Secretario de Asesoría de Estudios de Etnoestética:

 D. C. Secretario de Asesoría de Estudios de Etnoética:

 D. C. Secretario de Asesoría de Estudios de Etnoética:

 D. C. Secretario de Asesoría de Estudios de Etnoética:

 D. C. Secretario de Asesoría de Estudios de Etnoética:

 D. C. Secretario de Asesoría de Estudios de Etnoética:

 D. C. Secretario de Asesoría de Estudios de Etnoética:

 D. C. Secretario de Asesoría de Estudios de Etnoética:

 D. C. Secretario de Asesoría de Estudios de Etnoética:

 D. C. Secretario de Asesoría de Estudios de Etnoética:

 D. C. Secretario de Asesoría de Estudios de Etnoética:

 D. C. Secretario de Asesoría de Estudios de Etnoética:

 D. C. Secretario de Asesoría de Estudios de Etnoética:

 D. C. Secretario de Asesoría de Estudios de Etnoética:

 D. C. Secretario de Asesoría de Estudios de Etnoética:

 D. C. Secretario de Asesoría de Estudios de Etnoética:

 D. C. Secretario de Asesoría de Estudios de Etnoética:

 D. C. Secretario de Asesoría de Estudios de Etnoética:

 D. C. Secretario de Asesoría de Estudios de Etnoética:

 D. C. Secretario de Asesoría de Estudios de Etnoética:

 D. C. Secretario de Asesoría de Estudios de Etnoética:

 D. C. Secretario de Asesoría de Estudios de Etnoética:

 D. C. Secretario de Asesoría de Estudios de Etnoética:

 D. C. Secretario de Asesoría de Estudios de Etnoética:

 D. C. Secretario de Asesoría de Estudios de Etnoética:

 D. C. Secretario de Asesoría de Estudios de Etnoética:

 D. C. Secretario de Asesoría de Estudios de Etnoética:

 D. C. Secretario de Asesoría de Estudios de Etnoética:

 D. C. Secretario de Asesoría de Estudios de Etnoética:

 D. C. Secretario de Asesoría de Estudios de Etnoética:

 D. C. Secretario de Asesoría de Estudios de Etnoética:

 D. C. Secretario de Asesoría de Estudios de Etnoética:

 D. C. Secretario de Asesoría de Estudios de Etnoética:

 D. C. Secretario de Asesoría de Estudios de Etnoética:

 D. C. Secretario de Asesoría de Estudios de Etnoética:

 D. C. Secretario de Asesoría de Estudios de Etnoética:

 D. C. Secretario de Asesoría de Estudios de Etnoética:

 D. C. Secretario de Asesoría de Estudios de Etnoética:

 D. C. Secretario de Asesoría de Estudios de Etnoética:

 D. C. Secretario de Asesoría de Estudios de Etnoética:

 D. C. Secretario de Asesoría de Estudios de Etnoética:

 D. C. Secretario de Asesoría de Estudios de Etnoética:

 D. C. Secretario de Asesoría de Estudios de Etnoética:

 D. C. Secretario de Asesoría de Estudios de Etnoética:

 D. C. Secretario de Asesoría de Estudios de Etnoética:

 D. C. Secretario de Asesoría de Estudios de Etnoética:

 D. C. Secretario de Asesoría de Estudios de Etnoética:

**PUJIJAPAN
INVENTARIO DE BIENES INMUEBLES (TODOS)**

Fecha Impresión: 23/04/2020

Página: 4 / 5

Valor Total Por Area de Adscripción \$ 5,310,000.00

ADSCRIPCION: 020500 PANTEONES

PERTENECE AL ACTIVO (IGUAL O SUPERIOR A 70 UNIDADES DE MEDIDA Y ACTUALIZACIÓN)

CLASIF	DESCRIPCION	NUMERO DE INVENTARIO	CLAVE CATASTRAL	UBICACION	NO. PLANTAS	VALOR ACTUAL	SUPERFICIE	MTS. DE CONST.	FECHA DE ADQUIS.	LIBRO	TOMO
03-02-00-00-00	PARQUE INFANTE	003002482004		54 CALLE ORIENTE NORTE	0	11,169,000.00	45137.6 M2	-	31/12/2007	-	-
		\$	11169000.00	23139 MTS LINEA FERROVIARIA	231.6 MTS PERIM. DIF. A.	201.4 MTS CALLE SA. ORIENTE					
						Valor Total Por Area de Adscripción \$ 11,169,000.00					

ADSCRIPCION: 020800 CALLES, PARQUES Y JARDINES

PERTENECE AL ACTIVO (IGUAL O SUPERIOR A 70 UNIDADES DE MEDIDA Y ACTUALIZACIÓN)

CLASIF	DESCRIPCION	NUMERO DE INVENTARIO	CLAVE CATASTRAL	UBICACION	NO. PLANTAS	VALOR ACTUAL	SUPERFICIE	MTS. DE CONST.	FECHA DE ADQUIS.	LIBRO	TOMO
03-02-00-00-00	PARQUE INFANTE	003002482004		54 AV NORTE Y 44 AVENIDA NORTE	0	954,250.00	459.05 M2	595.05 M2	31/12/2007	-	-
		\$	954250.00	38 MTS SA AVENIDA NORTE PUNENTE	27.6 MTS ANCHURA TRIBUNAL	27.9 MTS 44 CALLE NORTE PUNENTE					
						Valor Total Por Area de Adscripción \$ 9,994,260.00					

D. Comodoro Diego



R. Comasali Alcalde



VICERRECTOR MERCEDES ZWALL



AMARA ORTIZ RUIZ



HECTOR ALONSO MARGOLAN



PRESIDENTE



SECRETARIO



SINDACO



PRESIDENTE

PUJIJAPAN

PULIAPAN

INVENTARIO DE BIENES INMUEBLES (TODOS)

Fecha Impresión: 21/04/2020

Página: 9/19

Valor Total Por Area de Adscripción \$ 9,994,260.00

PERTENECE AL ACTIVO (IGUAL O SUPERIOR A 70 UNIDADES DE MEDIDA Y ACTUALIZACIÓN)

ADSCRIPCIÓN: 021000 ASISTENCIA A LA EDUCACIÓN

CLASE	DESCRIPCION	NUMERO DE INVENTARIO	CLAVE CATASTRAL	UBICACION	NO PLANTAS	VALOR ACTUAL	SUPERFICIE	M2S DE CONST.	TIPO/ACTE ADQUIS.	LIBRO	TOMO
00-20-02-02-30	SELOTTOSAS	01902-1140-6									
				PRO OBRACIONES, CALLE CHILENTE NORTE	1	2,680,000.00	150.51 M2	150.51 M2	31/12/2007		
				C/2 PARRISIELAS HAY VIE GR ROSA P OBR							
				C/2 PARRISIELAS HAY VIE GR ROSA P OBR							
				KCHILILINCHU							
				en el Registro							
Valor Total Por Area de Adscripción						\$ 2,680,000.00					



PULIAPAN, CHIAPAS
 MUNICIPIO DE PULIAPAN
 H. AYUNTAMIENTO MUNICIPAL
 Calle 2da y 3ra
 Puliapan, Chiapas
 De Comandante Ocho

ELECTO: MENENDES MARCELINO
 PRESIDENTE



PULIAPAN, CHIAPAS
 MUNICIPIO DE PULIAPAN
 H. AYUNTAMIENTO MUNICIPAL
 Calle 2da y 3ra
 Puliapan, Chiapas

VICTORIANO RODRIGUEZ ZAMBLA
 ESCRIBANO



PULIAPAN, CHIAPAS
 MUNICIPIO DE PULIAPAN
 H. AYUNTAMIENTO MUNICIPAL
 Calle 2da y 3ra
 Puliapan, Chiapas

AMADA CORTIZ RUIZ
 SINDICO

PUJILIAN
INVENTARIO DE BIENES INMUEBLES (TODOS)

Fecha Impresión: 23/04/2025
 Página: 1 / 1

ADSCRIPCION: 010900 DIRECCIÓN DE OBRAS PÚBLICAS

PERTENECE AL ACTIVO (IGUAL O SUPERIOR A 70 UNIDADES DE MEDIDA Y ACTUALIZACIÓN)

CODIF	DETALLE	VALOR DE INSCRIPCIÓN	PRECIALES	TIPO	ADSCRIPCION	RUTA FISCAL	VALOR DE ADSCRIPCION	MANEJO DE BIENES	RENTAS
54-1-001	SOFTWARE (MOQUELES)	00000000	00000000	SOFTWARE	COMERCIAL	7341PRODI	0.00	SI	SI
DESCRIPCIONES: FINJE SOFTWARE AUTOCAD KIT 2017 COMERCIAL PARA WINDOWS ESPAÑOL E INGLÉS, AUTOCAD LT 2016 2D DE AUTODESK, FACI. 734									
\$ 90,480.00									
Valor Total Por Área de Adscripción \$ 90,480.00									

PRESIDENTE DEL CONCEJO MUNICIPAL
 HECTOR VENEGAS MORALES
 2025-04-23

SECRETARIO MUNICIPAL
 VICTORIANO VENEGAS ZAMBLA
 2025-04-23

ALCALDE MUNICIPAL
 AMADA COSTER RUIZ
 2025-04-23

000400

SINDICO

PIJJIAPAN
INVENTARIO DE Bienes Arrol FOLGICOS, HISTORICOS Y ARTISTICOS (TODOS)

Fecha Impresión: 23 / 04 / 2020
 Pagina: 1 / 1

ADSCRIPCION:

CLASE	ARTICULO	NUMERO DE INVENTARIO	FECHA DE ADQUISICION	VALOR DE ADSCRIPCION	OBSERVACIONES	REFERENCIAS

Valor Total Por Area de Adscripcion:



INSTITUTO DE INVESTIGACIONES
 FOLCLORICAS, HISTORICAS Y
 ARTISTICAS
 2018-2021

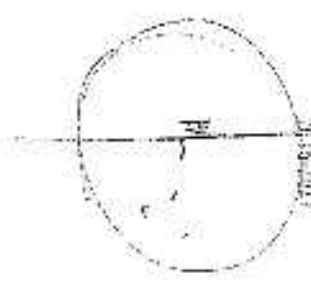

REGISTRO SUBJECIONAL
 DE INVESTIGACIONES FOLCLORICAS,
 HISTORICAS Y ARTISTICAS
 2018-2021

[Handwritten signature]



INSTITUTO DE INVESTIGACIONES
 FOLCLORICAS, HISTORICAS Y
 ARTISTICAS
 2018-2021

[Handwritten signature]

000457

ACREDOR	MONTO ORIGINAL	TIPO OBLIGACION	TASA INTERES	PLAZO (MESES)
PRESTAMO BANCORAS 2010	10,900,000.00	CREDITO SIMPLE	0.00	114.00
GARANTE	TIPO DE GARANTIA / FUENTE DE PAGO			
SIN GARANTE	INGRESOS PROPIOS			
CUENTA	OBJETO DEL PRESTAMO			
22330201 HA100001	1,778,299.72	CONTRUCCION DEL HOSPITAL DE LA MUJER		

FECHA DE MOVIMIENTO	SALDO ANTERIOR	REVALUACIONES	AMORTIZACION DEL CAPITAL	ACCESORIOS DE LA DEUDA			SALDO PENDIENTE DE AMORTIZAR
				INTERESES	COMISIONES	GASTO	
14/02/2019	1,778,299.72	0.00	94,736.84	15,477.18	0.00	0.00	1,803,532.88
10/02/2019	1,633,532.88	0.00	94,736.84	15,398.74	0.00	0.00	1,539,793.04
10/03/2019	1,558,796.04	0.00	94,736.84	13,012.50	0.00	0.00	1,494,059.20
04/04/2019	1,494,059.20	0.00	94,730.84	12,100.51	0.00	0.00	1,399,322.58
19/03/2019	1,399,322.36	0.00	94,730.84	11,602.50	0.00	0.00	1,304,585.52

ELABORADO
VICTORIANO MENDEZ ZAVALLA
TESORERO
MUNICIPIO DE PIJUMAPAN
30/01/2020

REVISÓ
ANANDA CORTEZ RUIZ
SINDICO
090403

AUTORIZO
HECTOR VALENZUELA
MARCELO
PRESIDENTE DEL COMITÉ MUNICIPAL
MUNICIPIO DE PIJUMAPAN
30/01/2020

PUJUJAPAN
ESTADO DE DEUDA MUNICIPAL
DEL 01/01/2019 AL 31/12/2019

FORMATO EDM
FECHA 23-abr-2020
HOJA 2 DE 3

ACREEDOR	MONTO ORIGINAL	TIPO OBLIGACION	TASA INTERES	PLAZO (MESES)
PRESTAMO DANOSASAS 2019	10,800,000.00	CREDITO SIMPLE	0.00	114.00
GARANTE	TIPO DE GARANTIA / FUENTE DE PAGO			
SIN GARANTE	INGRESOS PROPIOS			
Cuenta		OBJETO DEL PRESTAMO		
22350201HA100001	1,779,269.72	CONTRUCCION DEL HOSPITAL DE LA MUJER		

FECHA DE INCREMENTO	SALDO ANTERIOR	REVALUACIONES	AMORTIZACION DEL CAPITAL	ACCESORIOS DE LA DEUDA			SALDO PENDIENTE DE AMORTIZAR
				INTERESES	COMISIONES	GASTO	
02/06/2019	1,304,586.62	0.00	94,736.84	11,079.24	0.00	0.00	1,209,848.63
09/07/2019	1,209,248.86	0.00	94,736.84	9,930.95	0.00	0.00	1,115,111.84
05/08/2019	1,115,111.84	0.00	94,736.84	9,797.96	0.00	0.00	1,020,375.00
12/05/2019	1,020,375.00	0.00	94,736.84	7,717.50	0.00	0.00	925,638.16
17/10/2019	925,638.16	0.00	94,736.84	8,956.10	0.00	0.00	830,901.32

ELABORADO
VIC TORIBIO BARRANTI ZAVALA
TESORERO



REVISADO
ANITA DORTEZ RUIZ



APROBADO
FEDOR MENESES MARCELINO
PRESIDENTE MUNICIPAL



1650, Calle del Comercio
BARRIO SAN ANTONIO
PUJUJAPAN, CHIMBORAZO
29110-2024

002409
SINDICO

29110-2024
PUJUJAPAN, CHIMBORAZO
2019-2021

29/3/2021

ACREEDOR	MONTO ORIGINAL	TIPO OBLIGACION	TASA INTERES	PLAZO (MESES)
PRESTAMO BANORBRAS 2010	10,800,000.00	CREDITO SIMPLE	0.00	114.00
TIPO DE GARANTIA / FUENTE DE PAGO				
GARANTE	INGRESOS PROPIOS			31/01/2019
SIN GARANTE	IMPORTE GARANTIZADO 0.00			
OBJETO DEL PRESTAMO				
CUENTA	SALDO AL INICIO DEL EJERCICIO	CONTRUCCION DEL HOSPITAL DE LA MUJER		
2236020711A1000001	1,778,285.72			

FECHA DE MOVIMIENTO	SALDO ANTERIOR	REVALUACIONES	AMORTIZACION DEL CAPITAL	ACCESORIOS DE LA DEUDA			SALDO PENDIENTE DE AMORTIZAR
				INTERESES	COMISIONES	GASTO	
11/11/2019	830,801.32	0.00	94,738.84	8,989.63	0.00	0.00	736,164.48
08/12/2019	738,164.48	0.00	94,738.84	4,734.71	0.00	0.00	841,427.64
TOTALES:			1,138,642.08	124,244.42	0.00	0.00	

"Bajo protesta de decir verdad declaramos que los Estados Financieros y sus notas, son razonablemente correctos y son responsabilidad del emisor"

EL ADOBO
VICERRECTOR
VICERRECTORIA DE ADMINISTRACION
VICERRECTORIA DE ADMINISTRACION
VICERRECTORIA DE ADMINISTRACION
VICERRECTORIA DE ADMINISTRACION



HEVISIO
AVADA CORTES RUIZ
SINDICO



AUTORIZADO
HECTOR MORALES MARGELINO
PRESIDENTE



PILIMAPAN
INDICADORES FINANCIEROS
 Del 01/01/2019 al 31/12/2018

Fecha: 23/04/2020

Capacidad Financiera:	INGRESO TOTAL	189,872,821.58	1.1388	Nivel Real del Gasto:	PRESUPUESTO EJERCICIO	158,889,777.70	0.8389
	GASTO TOTAL	168,989,777.70			=R SUPUESTO ORIGINAL	180,588,778.58	
Autonomía Financiera:	INGRESOS PROPIOS	5,102,883.31	0.0281	Relación Gasto de Inversión vs Gasto Corriente:	OBRA PUBLICA	60,702,808.97	0.6288
	INGRESOS TOTALES	193,874,821.58			GASTO CORRIENTE	90,044,028.66	
	IMPUESTOS	3,000,121.00	0.0151	Impuesto de los Servicios Personales vs Gasto Total:	SERVICIOS PERSONALES	39,242,498.78	0.2473
	INGRESOS PROPIOS	5,102,883.31			GASTO TOTAL	158,889,777.70	
Autonomía Tributaria:	IMPUESTOS PROPIOS	5,102,883.31	0.3805	Impuesto del Gasto Corriente vs Gasto Total:	GASTO CORRIENTE	28,846,828.85	0.3109
	GASTO PF INVERSION	80,702,808.97			GASTO TOTAL	158,889,777.70	
	GASTO TOTAL	168,989,777.70			DEUDA PUBLICA	60,702,808.97	0.3288
Capacidad de Inversión:	SALDO NETO DE LA DEUDA	04,427,831	0.3003	Impacto del Gasto de Inversión	GASTO TOTAL	168,889,777.70	
	GASTO TOTAL	168,889,777.70			RAMO 93	89,778,524.10	0.5328
Saldo Relativo de la Deuda:	SERVICIO DE LA DEUDA	1,138,842.08	124,244.4972	Impacto del Saldo vs Gasto Total:	GASTO TOTAL	150,950,777.70	0.8858
	GASTO TOTAL	159,028,777.70					
Capacidad Recaudatoria:	INGRESOS RECAUDADOS REALES	189,972,821.00	1.02708				
	IMPUESTOS	3,000,121.00					
	INGRESOS TOTALES	2,893,813.00					

SECRETARÍA MUNICIPAL
 GOBIERNO MUNICIPAL
 MUNICIPIO DE SAN ANTONIO
 VICTOR DOMÍNGUEZ ZAMBLA
 TRESORERO

SECRETARÍA MUNICIPAL
 GOBIERNO MUNICIPAL
 MUNICIPIO DE SAN ANTONIO
 AMANDA CORTÉS RUIZ
 SINDICO

SECRETARÍA MUNICIPAL
 GOBIERNO MUNICIPAL
 MUNICIPIO DE SAN ANTONIO
 FORTALEZA MORALES MARCO ANTONIO
 PRESIDENTE

GUAYAMA
INDICADORES DE EVALUACION

Periodo de consulta: 2da SEMESTRE
Fecha Impresión: 28/04/2020

Indicador: Apoyo Humano

Se integra por el monto erogado de programas y/o acciones de Salud y Educación

Estructura de los Proyectos	Monto	Porcentaje	Cobertura de la Demanda	Cantidad	Porcentaje
Gasto Total de Apoyo Humano	825,817.58		No. de Proyectos Atendidos (Apoyo Humano)	2	
Gasto Total de Obras y/o Acciones	85,819,328.77	0.96 %	No. de Proyectos Demandados (Apoyo H.)	4	50.00 %
Gasto Total de Salud	0.00		No. de Proyectos Atendidos (Salud)	0	0.00 %
Gasto Total de Obras y/o Acciones	55,819,328.77	0.00 %	No. de Proyectos Demandados (Salud)	1	
Gasto Total de Educación	825,817.58	0.96 %	No. de Proyectos Atendidos (Educación)	2	
Gasto Total de Obras y/o Acciones	85,819,328.77		No. de Proyectos Demandados (Educación)	5	59.87 %

Indicador: Apoyo Fisico

Se integra por el monto erogado de programas y/o acciones de Agua, Póbblic, Drenaje y Alcantarillado, Urbanización, Electrificación y Vivienda

Estructura de los Proyectos	Monto	Porcentaje	Cobertura de la Demanda	Cantidad	Porcentaje
Gasto Total de Apoyo Fisico	36,739,247.09	49.31 %	No. de Proyectos Atendidos (Apoyo Fisico)	48	62.16 %
Gasto Total de Obras y/o Acciones	55,819,328.77		No. de Proyectos Demandados (Apoyo Fisico)	74	
Gasto Total de Agua Potable	238,525.67	0.34 %	No. de Proyectos Atendidos (Agua Potable)	2	50.00 %
Gasto Total de Obras y/o Acciones	95,619,328.77		No. de Proyectos Demandados (Agua Potable)	4	
Gasto Total de Drenaje y Alcantarillado	7,849,957.88	9.15 %	No. de Proyectos Atendidos (Drenaje y Alc.)	5	59.89 %
Gasto Total de Obras y/o Acciones	85,819,328.77		No. de Proyectos Demandados (Drenaje y Alc.)	9	
Gasto Total de Urbanizador	17,399,150.49	13.27 %	No. de Proyectos Atendidos (Urbanización)	12	46.15 %
Gasto Total de Obras y/o Acciones	55,819,328.77		No. de Proyectos Demandados (Urbanización)	26	
Gasto Total de Agua Electrificación	19,318,209.87	19.02 %	No. de Proyectos Atendidos (Electrificación)	18	56.07 %
Gasto Total de Obras y/o Acciones	85,819,328.77		No. de Proyectos Demandados (Electrificación)	24	
Gasto Total de Vivienda	3,941,403.35	4.59 %	No. de Proyectos Atendidos (Vivienda)	6	72.73 %
Gasto Total de Obras y/o Acciones	85,819,328.77		No. de Proyectos Demandados (Vivienda)	11	

Indicador: Apoyo para la Producción

Se integra por el monto erogado de programas y/o acciones de Ganinos y Proyectos Productivos

Estructura de los Proyectos	Monto	Porcentaje	Cobertura de la Demanda	Cantidad	Porcentaje
Gasto Total de Apoyo para la Producción	5,392,506.44	6.26 %	No. de Proyectos Atendidos (Apoyo Producción)	15	22.24 %
Gasto Total de Obras y/o Acciones	85,819,328.77		No. de Proyectos Demandados (Apoyo P.)	17	
Gasto Total de Carrinos	1,851,784.44	2.29 %	No. de Proyectos Atendidos (Carrinos)	4	59.87 %
Gasto Total de Obras y/o Acciones	85,819,328.77		No. de Proyectos Demandados (Carrinos)	6	
Gasto Total de P. Productivos	3,481,722.00		No. de Proyectos Atendidos (P. Productivos)	11	100.00 %
Gasto Total de Obras y/o Acciones	85,819,328.77		No. de Proyectos Demandados (P. Productivos)	17	

RESUMEN GENERAL

RESPONSABLE GENERAL

002222

[Signature]

PHILIPPINES
INDICADORES DE EVALUACION

Periodo de consulta: 2do SEMESTRE
Fecha Impresión: 23/10/2009

Indicador: Otros Se integra por el monto erogado de programas y/o acciones distintos a los considerados en Apoyo Humano Apoyo Fisico y Apoyo para la Producción

Estructura de los Proyectos	Monto	Porcentaje	Cobertura de la Demanda	Cantidad	Porcentaje
Gasto Total de Obras	37,414,558.00	43.07 %	No. de Proyectos Atendidos (Obras)	19	75.40 %
Gasto Total de Obras y/o Acciones	85,519,325.77		No. de Proyectos Demandados (Otros)	253	

Indicador: Comités Comités y/o consejos constituidos y comunidades participantes en reuniones de comités

Comités constituidos	Monto	Porcentaje	Cobertura de la Demanda	Cantidad	Porcentaje
No. de comités y/o consejos constituidos	45	125.57 %	No. de comunidades participantes en reuniones de Comité y/o Consejos	8380	10171.43 %
Total de Comunidades del Municipio	35		Total de Comunidades del Municipio	35	

Indicador: Empleos Empleos generados y población atendida

Empleos Generados	Cantidad	Porcentaje	Cobertura de la Demanda	Cantidad	Porcentaje
No. de empleos generados	354	20.57 %	No. de población (Mujeres/Hombres)	5,691	11.26 %
No. de empleos demandados	1,699		Población Total (Mujeres/Hombres)	58,525	



DEPARTMENT OF EDUCATION
DIVISION OFFICE - MARIKINA CITY
MARIKINA CITY
2016-2019



OFFICE OF THE CITY MAYOR
MARIKINA CITY
2016-2019



OFFICE OF THE CITY TREASURER
MARIKINA CITY
2016-2019

600413





JJIAPAN
INDICADORES DE COBERTURA DE PROGRAMAS

Periodo de consulta: ODO SEMESTRE
Fecha Impresión: 23/04/2020

PROGRAMA	INDICADOR Gestor del Programa Gasto Total sin Ouros y/o Acciones	COBERTURA POSICION Población Atendida Población Demandada	COBERTURA LOCALIDADES Localidades Atendidas Localidades Demandadas
03 - INFRAESTRUCTURA Y EQUIPAMIENTO MUNICIPAL	2.977.212,29	0	0
	85.819.328,77	0	0
	0,00	0,00 %	0,00 %
04 - ATENCIÓN DE EMERGENCIAS	85.819.328,77	0	0
	85.819.328,77	0	0
	0,00	0,00 %	0,00 %
05 - AGUA Y SANEAMIENTO	9.448.794,81	1612	3
	85.819.328,77	2612	7
	0,00	61,72 %	42,85 %
06 - CENTROS INTEGRADORES DE DESARROLLO	0,00	0	0
	85.819.328,77	0	0
	0,00	0,00 %	0,00 %
07 - EDUCACION	7.727.667,21	878	5
	85.819.328,77	987	9
	2.750.782,72	36746	1
	85.819.328,77	36746	1
	0,00	100,00 %	100,00 %
08 - OBLIGACIONES FINANCIERAS	0,00	0	0
	85.819.328,77	0	0
	0,00	0,00 %	0,00 %
09 - CIRCOS PROYECTOS DE INFRAESTRUCTURA ECONOMICA	0,00	0	0
	85.819.328,77	0	0
	0,00	0,00 %	0,00 %
10 - ORDENAMIENTO TERRITORIAL	20.819.328,77	0	0
	12.074.743,71	12066	12
	85.819.328,77	12066	12
	0,00	100,00 %	100,00 %
11 - SEGURIDAD PÚBLICA	0,00	0	0
	85.819.328,77	0	0
	0,00	0,00 %	0,00 %
12 - PROCESOS DE RECUPERACION	85.819.328,77	0	0
	1.568.852,89	556	8
	85.819.328,77	592	15
	0,00	62,33 %	60,00 %
13 - PROTECCION Y PRESERVACION ECOLOGICA	1.808.475,43	275	4
	85.819.328,77	308	6
	0,00	84,10 %	68,67 %
14 - IDENTIFICACION Y REDUCCION DE RIESGOS DE DESASTRES	0,00	0	0
	85.819.328,77	0	0
	0,00	0,00 %	0,00 %
15 - CONSTRUCCION DE RESERVA	0,00	0	0
	85.819.328,77	0	0
	0,00	0,00 %	0,00 %

SECRETARÍA DE GOBIERNO MUNICIPAL
SECRETARÍA DE GOBIERNO MUNICIPAL
SECRETARÍA DE GOBIERNO MUNICIPAL



0004



0004

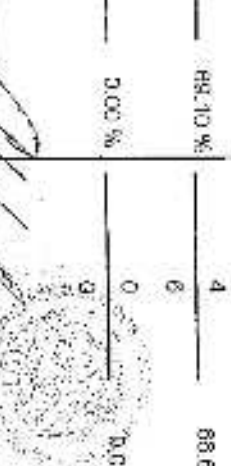

0004

**JALISCO
INDICADORES DE COBERTURA DE PROGRAMAS**

Periodo de consulta: 2do SEMESTRE
Fecha Impresión: 22/05/2022

PROGRAMA	INDICADOR		COBERTURA POBLACION Población Atendida Población Dependiente	COBERTURA LOCALIDADES Localidades Atendidas Localidades Dependientes
	Gastos del Programa Gasto Total de Obras y/o Acciones	%		
SA - SALUD	0.00	0.00 %	450	68.82 %
	85,819,328.77		785	
SS - ESTIMULOS A LA EDUCACION PUBLICA	2,707,345.81	3.15 %	2707	88.72 %
	85,819,328.77		3017	
SM - SUBSEMUUNFORTRASEG	0.00	0.00 %	0	0.00 %
	86,619,328.77		0	
SS - ASISTENCIA SOCIAL Y SERVICIOS COMUNITARIOS	118,508.00	0.14 %	118	23.23 %
	85,819,328.77		508	
SU - FOMENTO AL DESARROLLO URBANO Y REGIONAL	3,003,448.51	3.50 %	44	61.76 %
	85,819,328.77		86	
TA - OPORTUNIDADES PARA LAS MUJERES	0.00	0.00 %	0	0.00 %
	85,819,328.77		0	
TF - FOMENTO A LA PRODUCCION Y PRODUCTIVIDAD	3,431,742.00	4.00 %	598	75.22 %
	85,819,328.77		798	
V9 - DEFINICION Y CONDUCCION DE LA PLANEACION PARA EL DESARROLLO REGIONAL	1,783,598.60	2.08 %	288	80.62 %
	85,819,328.77		326	
US - CAMINOS RURALES Y PUENTES	0.00	0.00 %	0	0.00 %
	85,819,328.77		0	
UE - SITIOS HISTORICOS Y CULTURALES	0.00	0.00 %	0	0.00 %
	85,819,328.77		0	
UG - TELEFONIA RURAL	0.00	0.00 %	0	0.00 %
	85,819,328.77		0	
UR - URBANIZACION	25,844,889.30	30.12 %	4828	71.38 %
	85,819,328.77		6767	
VI - VIVIENDA	6,228,005.03	10.75 %	801	77.45 %
	85,819,328.77		776	

SECRETARÍA DE ECONOMÍA
ESTADO DE JALISCO
SECRETARÍA DE ECONOMÍA
CALLE DE LOS GALLOS 100, PUNTO FUERTE, GUANAJUATO, GTO. C.P. 37100
TELÉFONO (477) 311 1000 FAX (477) 311 1001

GUAYMAS
INDICADORES DE DESARROLLO SOSTENIBLE

Periodo de consulta: 2do SEMESTRE
 Fecha Impresión: 23/04/2020

Estructura de los Proyectos	Monto	Porcentaje
Gasto Total Fin de la Pobreza	16,073,324.83	18.73 %
Gasto Total de Obras y/o Acciones	86,519,328.77	
Gasto Total: Hamaca Cerro	6,139,087.81	7.15 %
Gasto Total de Obras y/o Acciones	86,519,328.77	
Gasto Total Salud y Bienestar	0.00	0.00 %
Gasto Total de Obras y/o Acciones	06,519,328.77	
Gasto Total Educación de Calidad	2,707,245.81	3.15 %
Gasto Total de Obras y/o Acciones	86,519,328.77	
Gasto Total Igualdad de Género	0.00	0.00 %
Gasto Total de Obras y/o Acciones	86,519,328.77	
Gasto Total Agua Limpia y Saneamiento	9,190,212.56	10.71 %
Gasto Total de Obras y/o Acciones	86,519,328.77	
Gasto Total Energía Asequible y no Contaminante	0.00	0.00 %
Gasto Total de Obras y/o Acciones	86,519,328.77	
Gasto Total Trabajo Decente y Crecimiento Económico	3,431,742.00	4.00 %
Gasto Total de Obras y/o Acciones	86,519,328.77	
Gasto Total Ciudades y Comunidades Sostenibles	47,402,368.26	55.24 %
Gasto Total de Obras y/o Acciones	86,519,328.77	
Gasto Total Paz, Justicia e Instituciones Sólidas	12,014,743.71	14.00 %
Gasto Total de Obras y/o Acciones	86,519,328.77	



SECRETARÍA DE ECONOMÍA
 DIRECCIÓN GENERAL DE REGISTROS PÚBLICOS
 GUAYMAS, SONORA
 2019-2020



SECRETARÍA MUNICIPAL
 GOBIERNO MUNICIPAL DE GUAYMAS
 GUAYMAS, SONORA
 2019-2020



SECRETARÍA MUNICIPAL
 GOBIERNO MUNICIPAL DE GUAYMAS
 GUAYMAS, SONORA
 2019-2020

MUNICIPIO DE PIJAJAPAN, CHIAPAS

Relación de cuentas bancarias productivas específicas

Periodo: del 01/01/19 al 31/12/19

Fondo, Programa o Convenio		Datos de la Cuenta Bancaria	Número de Cuenta
FISM2019	Bancomer	CTA-0112668270	
FAFM2019	Bancomer	CTA-0112668319	
FISM2019	Bancomer	CTA-011266 8386 (II)	
FAFM2019	Bancomer	CTA-011266 8394 (II)	
FISM2019	Bancomer	CTA-013246353 (III)	
FAFM2019	Bancomer	CTA-013246388 (III)	
FISM2019	Bancomer	CTA-013964604 (IV)	
FAFM2019	Bancomer	CTA-013964639 (IV)	

Nota: Solo información de cuentas bancarias del ejercicio fiscal correspondiente.





ELABORÓ
 VICTORIANO MENDEZ ZAVALA
 TRESORERO

REVISÓ
 AMADA CORTES RUIZ
 SINDICO

AUTORIZÓ
 HECTOR MENÉSES MARCELINO
 PRESIDENTE

SECRETARÍA DE ECONOMÍA
 SECRETARÍA DE FISCALÍA
 SECRETARÍA DE PLANEACIÓN Y PRESUPUESTO

000477

RESORERO

VICTORIANO MENDEZ ZAVALA

SINDICO

ARMADA CORTEZ RUIZ

PRESIDENTE

HECTOR MEMESES MARCELINO

AUTORIZO

REVISO

ELABORO

SECRETARIA MUNICIPAL



Programa o Fondo		Destino de los Recursos		Ejercicio		DEVENGADO PAGADO		Reintegro	

000018

Formato del ejercicio y destino de gasto federalizado y reintegros

Periodo: del 01/01/19 al 31/12/19

MUNICIPIO DE PIJUIAPAN, CHIAPAS



H. AYUNTAMIENTO DEL MUNICIPIO DE PUJIAPAN CHIAPAS
 DEL 01 DE ENERO AL 31 DE DICIEMBRE DE 2019
 FORMATO PARA LA DIFUSION DE LOS RESULTADO DE LAS EVALUACIONES

1. Descripción de la evaluación:	
1.1 Nombre de la evaluación:	
1.2 Fecha de inicio de la evaluación (dd/mm/aaaa):	
1.3 Fecha de término de la evaluación (dd/mm/aaaa):	
1.4 Nombre de la persona responsable de darle seguimiento a la evaluación y nombre de la unidad administrativa a la que pertenece:	
Nombre:	Unidad administrativa:
1.5 Objetivo general de la evaluación:	
1.6 Cuestiones específicas de la evaluación:	
1.7 Metodología utilizada en la evaluación:	
Instrumentos de recolección de información:	
Cuestionarios, Entrevistas, Foros, Otros, Específicos:	
Descripción de las técnicas y modelos utilizados:	

2. Principales Hallazgos de la Evaluación:
2.1 Describir los hallazgos más relevantes de la evaluación:
2.2 Señalar cuáles son los principales fortalezas, Oportunidades, Debilidades y Aprendizajes (FODA), de acuerdo con los temas del programa, estrategia o iniciativas:
2.2.1 Fortalezas:
2.2.2 Oportunidades:
2.2.3 Debilidades:
2.2.4 Aprendizajes:

3. Conclusiones y Recomendaciones de la Evaluación:
3.1 Describir brevemente las conclusiones de la evaluación:
3.2 Describir las recomendaciones de acuerdo a su relevancia:

VICTORIANO MENEZES ZAVALA
 TERCER ASESORADO ESPECIAL
 PUJIAPAN CHIAPAS
 2019-2021

REVISÓ
 ALBERTO GONZALEZ RIVERA
 SINDICO
 PUJIAPAN CHIAPAS
 2019-2021

HECTOR MENEZES MARDOLINO
 PRESIDENTE
 PUJIAPAN CHIAPAS
 2019-2021

000450

2018-2021
PRESENCIA MUNICIPAL
HECTOR RAMIREZ
2018-2021

AMADA CORTES SUZ
REVISOR
2018-2021

VICTORIANO
2018-2021

7.1 Difusión de la evaluación	
7.2 Difusión de la información de la evaluación	
7.3 Difusión de la información de la evaluación	

8. Datos de Contratación de la Evaluación	
8.1 Tipo de contratación	
8.1.1 Adjudicación Directa	8.1.2 Evaluación a tres
8.1.4 Ubicación Población Intermedia	8.1.5 (Cm: (habitar)
8.2 Unidad administrativa responsable de contratar la evaluación	
8.3 Costo total de la evaluación	
8.4 Fuente de financiamiento	

Nombre:	Unidad administrativa
5.1 Nombre de la(s) unidad(es) administrativas y de la(s) dependencias a cargo del (los) programa(s):	
5.2 Siglas:	
5.3 Tipo público contratador del (los) programa(s):	
5.4 Poder público al que pertenece(n) el(los) programa(s):	
5.5 Poder Ejecutivo Poder Legislativo Poder Judicial Entes Autónomos	
5.6 Análisis gubernamental al que pertenece(n) el(los) programa(s):	
Federal Estatal Local	
5.8 Nombre de la(s) unidad(es) administrativas y de la(s) dependencias a cargo del (los) programa(s):	
5.8.1 Nombre(s) de la(s) unidades administrativas a cargo del (los) programa(s):	
5.8.2 Nombre(s) de la(s) dependencias administrativas a cargo del (los) programa(s) (incluye correo electrónico y teléfono con clave cada):	

4. Datos de la Instrucción Evaluadora	
4.1 Nombre del coordinador de la evaluación	
4.2 Cargo:	
4.3 Institución a la que pertenece:	
4.4 Principales colaboradores:	
4.5 Correo electrónico del coordinador de la evaluación	
4.6 Teléfono (con clave cada):	

00420

[Signature]
SECRETARÍA DE ADMINISTRACIÓN
MUNICIPAL
TUCUCÁN, CHIAPAS
2018-2021

[Signature]
SECRETARÍA DE ADMINISTRACIÓN
MUNICIPAL
TUCUCÁN, CHIAPAS
2018-2021

[Signature]
SECRETARÍA DE ADMINISTRACIÓN
MUNICIPAL
TUCUCÁN, CHIAPAS
2018-2021

**X. INFORMACION ADICIONAL
(LEY DE DISCIPLINA FINANCIERA)**

000422

ESTADO DE SITUACION FINANCIERA DETALLADO

PUJUAPAN

AL 31/12/2019

(P E S O S)

ESFD
FECHA 23 / 04 / 2020
HOJA 1 DE 2

Activo Circulante

Efectivo y Equivalentes

Bancos / Tesorería

Inversiones temporales (Hasta 3 meses)

Derechos a Recibir Efectivo y Equivalentes

Deudores Diversos por Cobrar a Corto Plazo

Otros Derechos a Recibir Efectivo o Equivalentes a Corto Plazo

Derechos a Recibir Bienes o Servicios

Activo a Proveedores por Adquisición de Bienes Inmuebles y

Muebles a Corto Plazo

Antepago a Contratistas por Obras Físicas a Corto Plazo

Total Activo Circulante

Bienes Inmuebles, Infraestructura y Construcciones en Proceso

Terrenos

Edificios no habitacionales

Construcciones en Proceso en Bienes de Dominio Público

Construcciones en Proceso en Bienes Propios

Otros Bienes Inmuebles

Bienes Muebles

Mobiliario y equipo de Administración

Mobiliario y Equipo Educativo y Recreativo

Equipo e Instrumental Médico y de Laboratorio

Vehículo y Equipo de Transporte

Equipo de Defensa y Seguridad

Mecanografía, Otros Equipos y Herramientas

Colecciones, Obras de Arte y Otros Valores

Activos Intangibles

Software

Depreciación, Deterioro y Amortización Acumulada de Bienes

Depreciación Acumulada de Bienes Inmuebles

Depreciación Acumulada de Bienes Muebles

Total Activo No Circulante

TOTAL ACTIVO

143,814,512.10

101,323,889.92

87,482,352.48

-13,027,268.90

-17,720,076.58

ESF-06

ESF-06

60,490.00

1,580,130.01

2,220,751.58

ESF-09

21,041,014.70

261,816.35

2,010,312.02

ESF-02

22,841,260.00

0.00

277,071.72

ESF-08

53,128,539.86

3,460,000.00

42,190,622.18

16,217,701.64

ESF-3

400,000.00

737,653.16

ESF-8

8,078,319.50

1,966,570.97

ESF-1

2,587,422.44

15,588,729.90

ESF-1

104,430.72

SALDO AL PERIODO ACTUAL

SALDO AL PERIODO ANTERIOR

NOTA

ACTIVO

PASIVO

Pasivo Circulante

Cuentas por Pagar a Corto Plazo

LABORO

TESORERO

VICTORIANO MENDEZ ZAVALA

RESERVA FINANCIERA
A ADMINISTRACION COMUNITARIA
PRIMARIA OBTENIDA
2018-2021

REVISO

SINDICO

RESERVA FINANCIERA
A ADMINISTRACION COMUNITARIA
PRIMARIA OBTENIDA
2018-2021

AUTORIZO

PRESIDENTE

MARCOLINO
MENDOZA MENDEZ

ESF-12

600

ESTADO DE SITUACIÓN FINANCIERA DETALLADO

PLUJIMPAN

Al 31/12/2019
(P E S O S)

ESFD
FECHA 28 / 04 / 2020
HOJA 2 DE 2

NOTA	SALDO AL PERIODO ANTERIOR	SALDO AL PERIODO ACTUAL
	43,872.59	43,872.59
Retenciones y Contribuciones por Pagar a Corto Plazo	534,006.21	534,006.21
Documentos por Pagar a Corto Plazo	12,889.18	12,889.18
ESF-12	94,122.55	94,122.55
Otros Pasivos Diferidos a Corto Plazo	1,062,040.47	1,062,040.47
ESF-14	191,908.10	191,908.10
Total Pasivo Circulante	1,648,514.43	1,648,514.43
Pasivo No Circulante		
Deuda Pública a Largo Plazo		
Préstamos de la Deuda Pública Interna por Pagar a Largo Plazo	541,427.64	541,427.64
ESF-12	1,770,269.72	1,770,269.72
Total Pasivo No Circulante	641,427.64	641,427.64
TOTAL PASIVO	2,289,942.07	2,289,942.07
HACIENDA PÚBLICA/PATRIMONIO		
Hacienda Pública/ Patrimonio Contribuido		
Donaciones de Capital	1,038,787.10	1,038,787.10
Total Hacienda Pública/ Patrimonio Contribuido	1,038,787.10	1,038,787.10
615,661.50	615,661.50	
600423		
Hacienda Pública/ Patrimonio Generado		
Resultados de Ejercicio (Ahorro/Desahorro)	40,488,018.24	40,488,018.24
Incrementos	0.00	0.00
Resultados de Ejercicios Anteriores	99,997,784.00	99,997,784.00
100,650,912.16	100,650,912.16	
Total Hacienda Pública/ Patrimonio Generado	140,485,802.83	140,485,802.83
99,997,784.69	99,997,784.69	
TOTAL HACIENDA PÚBLICA / PATRIMONIO	141,524,570.03	141,524,570.03
TOTAL PASIVO MÁS HACIENDA PÚBLICA / PATRIMONIO	143,814,512.10	143,814,512.10
103,700,054.10	103,700,054.10	

"Bajo protesta de decir verdad declaramos que los Estados Financieros y sus notas, son razonablemente correctos y son responsabilidad del emisor."

TESORERO

VICTORIANO MENDOZA ZAMALA

ESCRIBANO

SECRETARÍA DE ECONOMÍA
ESTADOS UNIDOS MEXICANOS



SINDICO

AYALDA CORTEZ RUIZ

REVISOR

SECRETARÍA DE ECONOMÍA
ESTADOS UNIDOS MEXICANOS



SECRETARÍA DE ECONOMÍA

SECRETARÍA DE ECONOMÍA

SECRETARÍA DE ECONOMÍA

SECRETARÍA DE ECONOMÍA

SECRETARÍA DE ECONOMÍA



MUNICIPIO DE EJEMPAN, CHIAPAS
INFORME ANALITICO DE LA DEUDA PUBLICA Y OTROS PASIVOS - IDF
 Delos de Enero a 31 de Diciembre de 2015

Página 1 de 1
 Fecha de Imp. 4/21/2016

DEUDA PÚBLICA	DEUDA PÚBLICA	DEUDA PÚBLICA	DEUDA PÚBLICA	DEUDA PÚBLICA	DEUDA PÚBLICA	DEUDA PÚBLICA	DEUDA PÚBLICA
2011 al 2013	2014 al 2015	2016 al 2017	2018 al 2019	2020 al 2021	2022 al 2023	2024 al 2025	2026 al 2027
Ingresos de crédito Ingresos de otros Arrendamientos financieros ASEO (IASI) Ingresos de crédito Tributos y salarios Arrendamientos financieros OTROS PASIVOS	Ingresos de crédito Ingresos de otros Arrendamientos financieros ASEO (IASI) Ingresos de crédito Tributos y salarios Arrendamientos financieros OTROS PASIVOS	Ingresos de crédito Ingresos de otros Arrendamientos financieros ASEO (IASI) Ingresos de crédito Tributos y salarios Arrendamientos financieros OTROS PASIVOS	Ingresos de crédito Ingresos de otros Arrendamientos financieros ASEO (IASI) Ingresos de crédito Tributos y salarios Arrendamientos financieros OTROS PASIVOS	Ingresos de crédito Ingresos de otros Arrendamientos financieros ASEO (IASI) Ingresos de crédito Tributos y salarios Arrendamientos financieros OTROS PASIVOS	Ingresos de crédito Ingresos de otros Arrendamientos financieros ASEO (IASI) Ingresos de crédito Tributos y salarios Arrendamientos financieros OTROS PASIVOS	Ingresos de crédito Ingresos de otros Arrendamientos financieros ASEO (IASI) Ingresos de crédito Tributos y salarios Arrendamientos financieros OTROS PASIVOS	Ingresos de crédito Ingresos de otros Arrendamientos financieros ASEO (IASI) Ingresos de crédito Tributos y salarios Arrendamientos financieros OTROS PASIVOS
2,752,957.72	2,752,957.72	0.00	0.00	0.00	0.00	0.00	0.00
2,752,957.72	2,752,957.72	0.00	0.00	0.00	0.00	0.00	0.00
TOTAL DE LA DEUDA PÚBLICA Y OTROS PASIVOS	TOTAL DE LA DEUDA PÚBLICA Y OTROS PASIVOS	TOTAL DE LA DEUDA PÚBLICA Y OTROS PASIVOS	TOTAL DE LA DEUDA PÚBLICA Y OTROS PASIVOS	TOTAL DE LA DEUDA PÚBLICA Y OTROS PASIVOS	TOTAL DE LA DEUDA PÚBLICA Y OTROS PASIVOS	TOTAL DE LA DEUDA PÚBLICA Y OTROS PASIVOS	TOTAL DE LA DEUDA PÚBLICA Y OTROS PASIVOS
2,752,957.72	2,752,957.72	0.00	0.00	0.00	0.00	0.00	0.00
DEUDA PÚBLICA	DEUDA PÚBLICA	DEUDA PÚBLICA	DEUDA PÚBLICA	DEUDA PÚBLICA	DEUDA PÚBLICA	DEUDA PÚBLICA	DEUDA PÚBLICA
2,752,957.72	2,752,957.72	0.00	0.00	0.00	0.00	0.00	0.00



PRESIDENTE MUNICIPAL
 H. ANTONIO GARCÍA GARCÍA
 2015-2017

SECRETARIO MUNICIPAL
 H. JOSÉ ANTONIO GARCÍA GARCÍA
 2015-2017

000424

M. de JERARQUÍA MUNICIPAL DE P. ALTOVA, CHILE
INTRODUCCIÓN DEL INCIDIO DE OBESIDAD EN PERSONAS DE LA COMUNIDAD
 En el mes de mayo de 1997

LADO:
 Hojas: 01 de 03
 Fecha de Imp.: 01/01/98

CONTRATO	ESTADO	FECHA DE INICIO	FECHA DE TÉRMINO	VALOR CONTRACTUAL	VALOR PAGADO	VALOR A PAGAR	VALOR DE LA GARANTÍA	VALOR DE LA PENALIZACIÓN	VALOR DE LA PENALIZACIÓN POR INCUMPLIMIENTO	VALOR DE LA PENALIZACIÓN POR RETRASO	VALOR DE LA PENALIZACIÓN POR DEFICIENCIA	VALOR DE LA PENALIZACIÓN POR FALTA DE CALIDAD	VALOR DE LA PENALIZACIÓN POR FALTA DE CANTIDAD	VALOR DE LA PENALIZACIÓN POR FALTA DE ENTREGA	VALOR DE LA PENALIZACIÓN POR FALTA DE DOCUMENTACIÓN	VALOR DE LA PENALIZACIÓN POR FALTA DE CUMPLIMIENTO DE OBLIGACIONES	VALOR DE LA PENALIZACIÓN POR FALTA DE CUMPLIMIENTO DE OBLIGACIONES
10001																	
10002																	
10003																	
10004																	
TOTAL FACTURAS																	
TOTAL DE DEUDA/ OTRAS																	
INICIAL DE DEUDA/ OTRAS																	

[Signature]
 C. VIZCARRA
 PRESIDENTE

[Signature]
 REVISED
 F. ALONSO CONTRERAS
 SECRETA

[Signature]
 AUTOMÓVIL
 C. JELTON INSURERS VALLETRO
 PRESIDENTE



SECRETARÍA MUNICIPAL
 ALTO VIECO, CHILE
 2018-2021

[Signature]



SECRETARÍA MUNICIPAL
 ALTO VIECO, CHILE
 2018-2021





SECRETARÍA MUNICIPAL
 ALTO VIECO, CHILE
 2018-2021



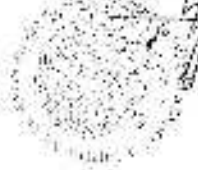

000425

CONCEPTO	ESTIMADO / APROBADO	DEVENGADO	RECAUDADO / PAGADO
INGRESOS TOTALES	160,958,776.53	184,618,522.00	184,618,522.00
INGRESOS DE LIBRE DISPOSICION	59,824,728.09	67,507,246.69	67,507,246.69
TRANSFERENCIAS FEDERALES ETCUETADAS	101,134,048.44	117,309,275.31	117,309,275.31
FINANCIAMIENTO NETO	0.00	0.00	0.00
EGRESOS PRESUPUESTARIOS	160,958,776.53	162,155,898.76	162,155,898.76
GASTO NO ETCUETADO (SIN INCLUIR AMORTIZACIONES DE LA DEUDA PUBLICA)	59,824,728.09	69,905,453.60	69,905,453.60
GASTO ETCUETADO (SIN INCLUIR AMORTIZACIONES DE LA DEUDA PUBLICA)	101,134,048.44	89,250,445.16	89,250,445.16
REMANENTES DEL EJERCICIO ANTERIOR	0.00	5,391,036.86	5,391,036.86
REMANENTES DE INGRESOS DE LIBRE DISPOSICION	0.00	0.00	0.00
REMANENTES DE TRANSFERENCIAS FEDERALES ETCUETADAS APLICADAS EN EL PERIODO	0.00	0.00	0.00
REMANENTES DE INGRESOS DE LIBRE DISPOSICION APLICADOS EN EL PERIODO	0.00	0.00	0.00
BALANCE PRESUPUESTARIO	0.00	5,391,036.86	5,391,036.86
BALANCE PRESUPUESTARIO SIN FINANCIAMIENTO NETO	0.00	37,851,660.10	37,851,660.10
BALANCE PRESUPUESTARIO SIN FINANCIAMIENTO NETO SIN REMANENTES DEL EJERCICIO ANTERIOR	0.00	37,851,660.10	37,851,660.10
INTERESES, COMISIONES Y GASTO DE LA DEUDA	0.00	124,244.42	124,244.42
INTERESES, COMISIONES Y GASTO DE LA DEUDA CON GASTO NO ETCUETADO	0.00	0.00	0.00
INTERESES, COMISIONES Y GASTO DE LA DEUDA CON GASTO ETCUETADO	0.00	124,244.42	124,244.42
BALANCE PRIMARIO	0.00	32,564,867.66	32,564,867.66
FINANCIAMIENTO	1,778,269.72	1,778,269.72	1,778,269.72
FINANCIAMIENTO CON FUENTE DE PAGO DE INGRESOS	1,778,269.72	1,778,269.72	1,778,269.72
FINANCIAMIENTO CON FUENTES DE PAGO DE TRANSFERENCIAS FEDERALES ETCUETADAS	0.00	0.00	0.00
AMORTIZACION DE LA DEUDA	0.00	1,136,842.08	1,136,842.08
AMORTIZACION DE LA DEUDA PUBLICA CON GASTO NO ETCUETADO	0.00	0.00	0.00
AMORTIZACION DE LA DEUDA PUBLICA CON GASTO ETCUETADO	0.00	1,136,842.08	1,136,842.08
ETCUEMETO	0.00	1,136,842.08	1,136,842.08
FINANCIAMIENTO NETO	1,778,269.72	641,427.64	641,427.64

000420

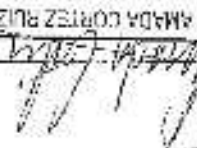

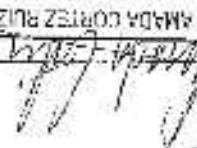

ELABORO:  VICTORIANO MENDEZ
 REVISO:  AMADA CORTES RUIZ
 PRESIDENTE:  HECTOR MENeses
 SINDICO:  AMADA CORTES RUIZ

MUNICIPALIDAD DE PLUJAPAN
 MUNICIPIO DE PLUJAPAN, GUERRERO
 2019-2021

CONCEPTO	ESTIMADO / APROBADO	DEVENGADO	RECAUDADO / PAGADO
INGRESOS DE LIBRE DISPOSICIÓN	69,824,728.39	67,307,246.69	67,307,246.69
FINANCIAMIENTO NETO CON FUENTE DE PAGO DE INGRESOS DE LIBRE DISPOSICIÓN	1,778,269.72	1,778,269.72	1,778,269.72
INGRESOS DE LIBRE DISPOSICIÓN	1,778,269.72	1,778,269.72	1,778,269.72
AMORTIZACIÓN DE LA DEUDA PÚBLICA CON GASTO NO ETIQUETADO	0.00	0.00	0.00
GASTO NO ETIQUETADO (SIN INCLUIR AMORTIZACIONES DE LA DEUDA PÚBLICA)	59,824,728.39	69,905,463.60	68,905,453.60
REMANENTES DE INGRESOS DE LIBRE DISPOSICIÓN APLICADOS EN EL PERÍODO	0.00	0.00	0.00
BALANCE PRESUPUESTARIO DE RECURSOS DISPONIBLES	1,778,269.72	180,662.81	180,662.81
BALANCE PRESUPUESTARIO DE RECURSOS DISPONIBLES SIN FINANCIAMIENTO NETO DISPONIBLES	0.00	-1,698,206.91	-1,698,206.91

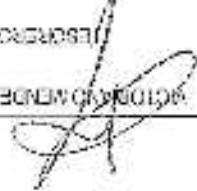
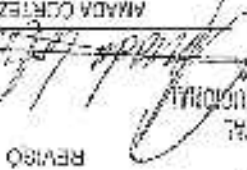
CONCEPTO	ESTIMADO / APROBADO	DEVENGADO	RECAUDADO / PAGADO
TRANSFERENCIAS FEDERALES ETIQUETADAS	101,134,048.14	117,309,275.31	117,309,275.31
FINANCIAMIENTO NETO CON FUENTE DE PAGO DE TRANSFERENCIAS FEDERALES ETIQUETADAS	0.00	-1,136,842.08	-1,136,842.08
FINANCIAMIENTO CON FUENTE DE PAGO DE TRANSFERENCIAS FEDERALES ETIQUETADAS	0.00	0.00	0.00
AMORTIZACIÓN DE LA DEUDA PÚBLICA CON GASTO ETIQUETADO	0.00	1,106,942.05	1,166,842.05
GASTO ETIQUETADO (SIN INCLUIR AMORTIZACIONES DE LA DEUDA PÚBLICA)	101,134,048.14	83,250,445.16	83,250,445.16
REMANENTES DE TRANSFERENCIAS FEDERALES ETIQUETADAS APLICADAS EN EL PERÍODO	0.00	5,391,036.86	5,391,036.86
BALANCE PRESUPUESTARIO DE RECURSOS AJUSTADOS	0.00	38,313,024.93	38,313,024.93
BALANCE PRESUPUESTARIO DE RECURSOS SIN FINANCIAMIENTO NETO	0.00	39,449,867.01	39,449,867.01

600727

ELABORÓ: 
 AYOLO MENDOZA ZAVATA
 REVISÓ: 
 AMADA CORTÉZ BUZ
 PRESIDENTE: 
 HECTOR MENESES MARQUELINO



PLUJAPAN
ESTADO ANALITICO DE INGRESOS
DEL 01/01/2019 AL 31/12/2019
 (PESOS)

E/6 - Desechado
 FECHA: 24/04/2020
 HORA: 1 DE 3

Concepto	INGRESOS						Diferencia
	Exigido	Acreditado/ Radiaciones	Modificado	Devolución	Recaudado	Ordenado	
INGRESOS DE LIBRE DISPOSICIÓN							
IMPUESTOS	2,563,812.00	69,308.00	9,000,721.00	2,990,810.00	2,990,810.00	94,997.00	
CUOTAS Y APORTACIONES DE SEGURIDAD SOCIAL	0.00	0.00	0.00	0.00	0.00	0.00	
CONTRIBUCIONES DE MEJORA	0.00	0.00	0.00	0.00	0.00	0.00	
PERCEPCIONES	1,235,872.00	921,592.94	2,029,974.94	2,029,974.94	2,029,974.94	921,592.94	
PRODUCTOS	0.00	0.00	0.00	0.00	0.00	0.00	
APROVECHAMIENTOS	-19,738.55	134,786.47	134,920.00	-134,920.00	134,920.00	134,786.47	
INGRESOS POR VENTAS DE BIENES Y SERVICIOS	0.00	0.00	0.00	0.00	0.00	0.00	
PARTICIPACIONES	00,329,892.58	1,037,813.45	67,281,707.44	67,026,713.40	67,228,713.40	1,732,019.50	
Fondo General de Participaciones	40,021,903.57	-959,251.51	43,703,951.00	43,735,051.00	43,785,851.00	653,251.51	
Fondo de Fomento Municipal	5,407,989.70	-182,588.88	8,210,598.04	8,210,598.04	8,210,598.04	-182,588.88	
Fondo de Fomento y Desarrollo	0.00	368,858.44	309,039.44	143,000.00	143,000.00	143,000.00	
Fondo de Compensación	0.00	-468,747.87	-1,035,947.87	-1,035,947.87	1,455,747.87	1,455,747.87	
Fondo de Inversión de Hidrocarburos	289,821.79	149,451.67	446,278.39	446,278.39	449,278.39	149,451.67	
Fondo para el Desarrollo de Proyectos y Servicios	0.00	0.00	0.00	0.00	0.00	0.00	
Fondo de la Recaudación Federal Participativa	0.00	0.00	0.00	0.00	0.00	0.00	
3.17% Sobre el Impuesto de Efecto	0.00	682,528.84	982,528.84	882,528.84	982,528.84	682,528.84	
Sucralinas y Diesel	0.00	0.00	0.00	0.00	0.00	0.00	
Fondo del Impuesto Sobre la Renta	0.00	0.00	0.00	0.00	0.00	0.00	
Fondo de Solidarización de los Ingrasos de las Entidades Federativas	0.00	0.00	0.00	0.00	0.00	0.00	
INGRESOS OPERATIVOS DE LA COOPERACIÓN LOCAL							
Federativos	371,415.87	-19,467.50	590,948.28	251,148.88	251,148.88	-89,266.99	
Tercera Etapa de Verticalización	0.00	0.00	0.00	0.00	0.00	0.00	
Fondo de Cooperación ISAN	0.00	0.00	0.00	0.00	0.00	0.00	
Iniciativa Social y Auténticas Mucos	340,415.87	-19,467.50	320,848.28	251,148.88	251,148.88	-89,266.99	
Fondo de Cooperación de Respostas Inmediatas	0.00	0.00	0.00	0.00	0.00	0.00	

SECRETARÍA DE ECONOMÍA
 VICERRECTOR VENDEDOR ZWILA
 ENCARGADO



SECRETARÍA DE ECONOMÍA
 VICERRECTOR VENDEDOR ZWILA
 ENCARGADO



SECRETARÍA DE ECONOMÍA
 VICERRECTOR VENDEDOR ZWILA
 ENCARGADO

SECRETARÍA DE ECONOMÍA
 VICERRECTOR VENDEDOR ZWILA
 ENCARGADO

000428

SECRETARÍA DE ECONOMÍA
 VICERRECTOR VENDEDOR ZWILA
 ENCARGADO

SECRETARÍA DE ECONOMÍA
 VICERRECTOR VENDEDOR ZWILA
 ENCARGADO

PLAJIAPAK

ESTADO ANALITICO DE INGRESOS

DEL 01/01/2019 AL 31/03/2019
(PESOS)

EM - Detallado

FECHA: 24/04/2020

PAGINA: 2 DE 3

INGRESOS

Concepto	Estimado	Ampliaciones/ Reducciones	Acreditado	Devolucion	Recaudado	Devoluccion
Grave Inactivos Extinguida	0.00	0.00	0.00	0.00	0.00	0.00
TRAYEFERENCIAS	0.00	0.00	0.00	0.00	0.00	0.00
CONVENIOS	0.00	46,671.69	43,621.36	47,613.79	47,613.79	47,513.79
OTROS INGRESOS DE LIBRE DISPOSICION	0.00	40,021.68	43,021.36	47,513.79	47,513.79	47,513.79
Participaciones en Ingresos Locales	0.00	4,492,874.04	4,432,974.04	4,452,873.87	4,412,873.87	4,482,873.87
Otros Ingresos de Libre Disposicion	0.00	0.00	0.00	0.00	0.00	0.00
TOTAL DE INGRESOS DE LIBRE DISPOSICION	69,024,728.39	47,82,874.00	44,92,974.04	4,482,873.87	44,92,873.87	44,92,973.87
INGRESOS EXCELENTES DE INGRESOS DE LIBRE DISPOSICION	7,433,894.74	0.00	67,224,826.19	66,834,520.88	65,594,520.88	71,09,792.19
TRANSFERENCIAS FEDERALES ESTABLECIDAS	131,734,040.14	15,562,147.77	110,070,195.67	20,264,730.13	22,054,207.73	0.00
APORTACIONES	0.00	0.00	0.00	0.00	0.00	0.00
Fondo de Aportaciones para la Salud	0.00	0.00	0.00	0.00	0.00	0.00
Fondo de Aportaciones para la Infraestructura Social	88,247,876.91	11,131,081.23	70,476,093.67	15,208,088.53	15,058,088.29	0.00
Fondo de Aportaciones para el Fortalecimiento de los Municipios y de las Delegaciones de Distrito Federal	92,786,077.79	4,410,190.57	37,196,292.80	12,958,752.92	8,196,374.80	0.00
Fondo de Aportaciones Millonarias	0.00	0.00	0.00	0.00	0.00	0.00
Fondo de Aportaciones para la Educacion, Cultura y Deportes	0.00	0.00	0.00	0.00	0.00	0.00
Fondo de Aportaciones para la Seguridad Publica de los Estados y del Distrito Federal	0.00	0.00	0.00	0.00	0.00	0.00
Fondo de Aportaciones para el Fortalecimiento de las Entidades Federativas	0.00	0.00	0.00	0.00	0.00	0.00
CONVENIOS	0.00	0.00	0.00	0.00	0.00	0.00

ELABORADO
V. V. GARCIA, MENCER ZUMAYA
TESORERO



ELABORADO
MAYOR CREDITADO



Autorizado
HEG ORLANDO MARTINEZ
PRESIDENTE



SECRETARIA DE ECONOMIA
ESTADO DE QUERETARO

SECRETARIA DE ECONOMIA
ESTADO DE QUERETARO

SECRETARIA DE ECONOMIA
ESTADO DE QUERETARO

000422

000422

ESTADO ANALITICO DEL EJERCICIO DEL PRESUPUESTO DE EGRESOS DETALLADO
CLASIFICACIÓN POR OBJETO DEL GASTO (Capítulo y Concepto)

PELILIPAN
 DEL PERIODO: Del 01/01/2019 al 30/12/2019

EAPEP-COG
 Cyc
 27.47-20
 749.164.5

Capítulo Concepto	CONCEPTO	EGRESOS						SUBEJERCICIO
		APROBADO	ANULACIONES RECURSOS	MODIFICADO	DEVENGADO	PAGADO		
NO ETIQUETADO								
1600	SERVICIOS PERSONALES	22,969,299.82	5,268,441.82	27,790,241.14	27,790,241.14	27,790,241.14	27,790,241.14	6.00
1100	REMUNERACIONES AL PERSONAL DE CARÁCTER PERMANENTE	20,024,016.24	4,172,188.98	24,696,205.22	24,696,205.22	24,696,205.22	24,696,205.22	0.00
1200	RETRIBUCIONES AL PERSONAL DE CARÁCTER TRANSITORIO	2,625	0.00	0.00	0.00	0.00	0.00	0.00
1300	REUNIONES Y REUNIONES Y ESPERALES	42,022,248	117,289.24	34,734,300.71	3,094,070.71	3,024,102.71	3,024,102.71	0.00
1400	SEGURIDAD SOCIAL	0.00	0.00	0.00	0.00	0.00	0.00	0.00
1500	OTRAS PENSIONES SOCIALES Y ECONÓMICAS	0.00	0.00	0.00	0.00	0.00	0.00	0.00
1600	PENSIONES	0.00	0.00	0.00	0.00	0.00	0.00	0.00
1700	PAGO DE ESTIMULOS A SERVIDORES PÚBLICOS	0.00	0.00	0.00	0.00	0.00	0.00	0.00
2000	MATERIALES Y SUMINISTROS	7,541,961.17	42,410,858.87	14,784,800.86	13,078,400.86	13,078,400.86	13,078,400.86	2.00
2100	MATERIALES DE ADMINISTRACIÓN, EMISIÓN DE DOCUMENTOS Y ARTÍCULOS OFICIALES	4,175,035.20	2,740,248.83	1,855,512.26	1,588,661.72	1,588,661.72	1,588,661.72	0.00
2200	ALIMENTOS Y UTENSILIOS	819,872.00	52,167.85	869,712.75	490,716.75	490,716.75	490,716.75	0.00
2300	MATERIAS PLÁSTICAS Y MATERIALES DE PRODUCCIÓN Y COMERCIALIZACIÓN	0.00	0.00	0.00	0.00	0.00	0.00	0.00
2400	MATERIALES Y ARTÍCULOS DE CONSTRUCCIÓN Y DE REPARACIÓN	35,322.00	322,572.88	214,387.53	214,387.53	214,387.53	214,387.53	0.00
2500	PRODUCTOS QUÍMICOS, FARMACÉUTICOS Y DE LABORATORIO	412,122.00	412,122.7	412,122.7	412,122.7	412,122.7	412,122.7	0.00
2600	CONSTRUCTIVOS, LUBRICANTES Y APLICADOS	112,463.85	7,525,872.7	4,910,205.07	5,045,284.07	5,045,284.07	5,045,284.07	0.00
2700	VESTUARIO, GUANTES, PRENDAS DE PROTECCIÓN Y ARTÍCULOS DE PROTECCIÓN	177,972.00	75,073.18	366,590.26	355,250.26	355,250.26	355,250.26	0.00
2800	MAQUINARIAS Y SUMINISTROS PARA REQUERIDO	5,822.00	4,122.00	4,388.40	4,388.40	4,388.40	4,388.40	0.00
2900	HEERRAMIENTAS, SITACIONES Y ACCESORIOS MÓVILES	621,722.00	721,072.75	1,300,524.75	1,255,254.75	1,255,254.75	1,255,254.75	0.00
3000	SERVICIOS GENERALES	11,687,187.98	5,170,930.31	16,287,417.84	15,286,573.99	15,286,573.99	15,286,573.99	42.00
3100	SERVICIOS DE ALMACENAMIENTO	6,675,512.00	7,333,342.31	12,702,108.50	10,822,575.52	10,822,575.52	10,822,575.52	0.00
3200	SERVICIOS DE ALMACENAMIENTO DE EXHIBITOS, TÉCNICOS Y OTROS SERVICIOS	1,275,552.00	378,852.85	584,544.92	584,544.92	584,544.92	584,544.92	0.00
3300	SERVICIOS DE ALMACENAMIENTO DE MAQUINARIAS Y CONEXIONALES	871,072.00	452,232.77	451,878.79	451,878.79	451,878.79	451,878.79	0.00
3400	SERVICIOS DE ALMACENAMIENTO DE MAQUINARIAS Y CONEXIONALES	3,000.00	0.00	47,218.86	47,218.86	47,218.86	47,218.86	1.00

SECRETARÍA MUNICIPAL
 GOBIERNO MUNICIPAL
 PELELIPIAN, CHIAPAS

SECRETARÍA MUNICIPAL
 GOBIERNO MUNICIPAL
 PELELIPIAN, CHIAPAS

SECRETARÍA MUNICIPAL
 GOBIERNO MUNICIPAL
 PELELIPIAN, CHIAPAS

ESTADO ANALITICO DEL EJERCICIO DEL PRESUPUESTO DE EGRESOS DETALLADO
 CLASIFICACIÓN POR OBJETO DEL GASTO (Capítulo y Concepto)

PUERTO RICO
 DEL PERÍODO: DEL 01/01/2015 AL 31/12/2015

EAPED-COG
 Cyclic
 27 de 28
 Pág. 2 de 6

Capítulo/ Concepto	CONCEPTO	EGRESOS						SUB EJERCICIO
		APROBADO	APLICACIONES/ RECURSOS	ACUICADO	DEBERADO	PAGADO		
4000	TRANSPERENCIAS, ASIGNACIONES, SUBSIDIOS Y OTRAS AYUDAS	5,657,185.56	1,172,007.22	7,235,025.01	7,639,893.91	7,235,025.01	0.00	
4100	TRANSPERENCIAS INTERIAS Y ASIGNACIONES AL SECTOR PBLICO	2,294,258.96	0.00	5,254,628.66	5,514,320.36	5,254,628.66	0.00	
4200	TRANSPERENCIAS AL RESTO DEL SECTOR GOBLCO	0.00	0.00	0.00	0.00	0.00	0.00	
4300	SUBSIDIOS Y SUBVENCIONES	0.00	14,287.54	51,887.46	34,057.48	51,327.48	0.00	
4400	AYUDAS SOCIALES	1,002,623.20	11,6108.77	2,110,620.77	2,192,063.77	2,110,620.77	0.00	
4500	PENSIONES Y JUBILACIONES	0.00	0.00	0.00	0.00	0.00	0.00	
4600	TRANSPERENCIAS A FOLIOS/CIOS, MONI/OS Y OTROS ANALOGOS	0.00	0.00	0.00	0.00	0.00	0.00	
4700	TRANSPERENCIAS A LA SEGURIDAD SOCIAL	0.00	0.00	0.00	0.00	0.00	0.00	
4800	DONATIVOS	0.00	0.00	0.00	0.00	0.00	0.00	
4900	TRANSPERENCIAS AL EXTERIOR	0.00	0.00	0.00	0.00	0.00	0.00	
5000	BIENES MUEBLES, INMUEBLES E INTANGIBLES	0.00	2,107,245.30	2,151,745.30	2,157,245.30	2,157,245.30	0.00	
5100	MUEBLARIO Y EQUIPO DE ADMINISTRACION	0.00	1,130,915.63	1,302,893.63	1,012,596.63	1,302,893.63	0.00	
5200	MUEBLARIO Y EQUIPO EDUCACIONAL Y RECREATIVO	0.00	318,014.42	319,891.48	315,526.46	319,891.48	0.00	
5300	EQUIPO E INSTRUMENTAL MEDICO Y DE LABORATORIO	0.00	3,616.40	3,652.40	3,645.40	3,645.40	0.00	
5400	VEHICULOS Y EQUIPO DE TRANSPORTE	0.00	0.00	0.00	0.00	0.00	0.00	
5500	EQUIPO DE DEFENSA Y SEGURIDAD	0.00	0.00	0.00	0.00	0.00	0.00	
5600	MARINERIA, OTROS EQUIPOS Y HERRAMIENTAS	0.00	231,310.79	231,310.79	231,310.79	231,310.79	0.00	
5700	ACTIVOS FOLIOCIOS	0.00	0.00	0.00	0.00	0.00	0.00	
5800	BIENES INTANGIBLES	0.00	0.00	0.00	0.00	0.00	0.00	
5900	ACTIVOS INTANGIBLES	0.00	0.00	0.00	0.00	0.00	0.00	
6000	INVERSION PUBLICA	11,914,540.68	10,673,970.68	1,091,224.62	1,071,224.62	1,091,224.62	0.00	
6100	DEBE SUBSISTEN BIENES DE DOMINIO PUBLICO	11,254,206.60	10,901,272.67	1,091,224.62	1,362,072.00	1,091,224.62	0.00	
6200	BIENES DE BIENES DE DOMINIO PROPIO	0.00	772,698.01	27,992.00	27,992.62	27,992.01	0.00	

GOBIERNO MUNICIPAL
 GOBIERNO MUNICIPAL
 GOBIERNO MUNICIPAL

600432

GOBIERNO MUNICIPAL
 GOBIERNO MUNICIPAL
 GOBIERNO MUNICIPAL

GOBIERNO MUNICIPAL
 GOBIERNO MUNICIPAL
 GOBIERNO MUNICIPAL

ESTADO ANALÍTICO DEL EJERCICIO DEL PRESUPUESTO DE EGRESOS DETALLADO
CLASIFICACIÓN POR OBJETO DEL GASTO (Capítulo y Concepto)
MIJIDIPAN

DEL PERÍODO: De 01/01/2019 al 31/12/2019

EAPED-COG
 C/c
 23-11-20
 760.1.01.6

Capítulo Concepto	CONCEPTO	Egresos						SUBTOTAL
		AFERADO	AMPLIACIONES REDUCCIONES	MODIFICADO	DEVENGADO	PAGADO		
3000	PROYECTOS PRODUCTIVOS Y ACCIONES DE FOMENTO	0.00	0.00	0.00	0.00	0.00	0.00	0.00
7000	INVERSIONES FINANCIERAS Y OTRAS PROVISIONES	0.00	1.00	0.00	0.00	1.00	0.00	0.00
7100	INVERSIONES PARA EL FOMENTO DE ACTIVIDADES PRODUCTIVAS	0.00	0.00	0.00	0.00	0.00	0.00	0.00
7200	ACCIONES Y PARTICIPACIONES DE CAPITAL	0.00	0.00	0.00	0.00	0.00	0.00	0.00
7300	COMPRAS DE TÍTULOS Y VALORES	0.00	0.00	0.00	0.00	0.00	0.00	0.00
7400	CONCESION DE PRESTAMOS	0.00	0.00	0.00	0.00	0.00	0.00	0.00
7500	INVERSIONES EN FIDEJACIONES, MANTENIMIENTOS Y OTROS ANALÓGOS	0.00	0.00	0.00	0.00	0.00	0.00	0.00
7600	OTRAS INVERSIONES FINANCIERAS	0.00	0.00	0.00	0.00	0.00	0.00	0.00
7800	PROVISIONES PARA CONTINGENCIAS Y OTRAS HERRAMIENTAS ESPECIALES	0.00	0.00	0.00	0.00	0.00	0.00	0.00
8000	PARTICIPACIONES Y APORTACIONES	0.00	0.00	0.00	0.00	0.00	0.00	0.00
8100	PARTICIPACIONES	0.00	0.00	0.00	0.00	0.00	0.00	0.00
8200	APORTACIONES	0.00	0.00	0.00	0.00	0.00	0.00	0.00
8300	COMBUSTIBLES	0.00	0.00	0.00	0.00	0.00	0.00	0.00
9000	DEUDA PÚBLICA	0.00	0.00	0.00	0.00	0.00	0.00	0.00
9100	AMORTIZACIÓN DE LA DEUDA PÚBLICA	0.00	0.00	0.00	0.00	0.00	0.00	0.00
9200	INTERESES DE LA DEUDA PÚBLICA	0.00	0.00	0.00	0.00	0.00	0.00	0.00
9300	COMISIONES DE LA DEUDA PÚBLICA	0.00	0.00	0.00	0.00	0.00	0.00	0.00
9400	GASTOS DE LA DEUDA PÚBLICA	0.00	0.00	0.00	0.00	0.00	0.00	0.00
9500	CUOTA POR COBERTURAS	0.00	0.00	0.00	0.00	0.00	0.00	0.00
9600	APOYOS FINANCIEROS	0.00	0.00	0.00	0.00	0.00	0.00	0.00
9800	ADEUDOS DE EJERCICIOS FISCALES ANTERIORES (ADEPAS)	0.00	0.00	0.00	0.00	0.00	0.00	0.00
9900	ETIQUETADO	0.00	0.00	0.00	0.00	0.00	0.00	0.00
4000	SERVICIOS PERSONALES	0.00	11,452,195.84	11,452,195.84	11,452,195.84	11,452,195.84	11,452,195.84	0.00
4100	RENTAS Y SERVICIOS AL PERSONAL DE CARÁCTER PERMANENTE	0.00	9,135,451.28	9,135,451.28	9,135,451.28	9,135,451.28	9,135,451.28	0.00

TRANSACCIONES CON TERCERA
 TERCERA MUNICIPAL
 H. SECRETARÍA DE ECONOMÍA
 FISCALÍA GENERAL

000433

SECRETARÍA DE ECONOMÍA
 FISCALÍA GENERAL

SECRETARÍA DE ECONOMÍA
 FISCALÍA GENERAL

ESTADO ANALITICO DEL EJERCICIO DEL PRESUPUESTO DE EGRESOS DETALLADO
CLASIFICACION POR OBJETO DEL GASTO (Capítulo y Concepto)

PRDIUAPAR
 DEL PERIODO: De 01/01/2019 a 31/12/2019

EAEPED-COG
 C/C
 27 de 30
 Pág. 4 de 6

Capítulo y Concepto	CONCEPTO	EGRESOS					SUB EJERCICIO
		APROBADO	AMPLIACIONES/ REDUCCIONES	MODIFICADO	DEVENGADO	PAGADO	
1200	RETRIBUCIONES AL PERSONAL DE CARACTER TRANSITORIO	0.00	0.00	0.00	0.00	0.00	0.00
1400	REVENIMIENTOS ADICIONALES Y ESPECIALES	0.00	137,134.42	137,134.42	137,134.42	137,134.42	0.00
1400	SEGURIDAD SOCIAL	0.00	142,314.07	142,314.07	142,314.07	142,314.07	0.00
1500	OTRAS PRESTACIONES SOCIALES Y TECNOLÓGICAS	0.00	162,165.78	162,165.78	162,165.78	162,165.78	0.00
1600	PREVISIONES	0.00	0.00	0.00	0.00	0.00	0.00
1700	PAGO DE ESTAJOS A SERVIDORES PUBLICOS	0.00	175,991.00	175,991.00	175,991.00	175,991.00	0.00
2000	MATERIALES Y SUMINISTROS	2.00	2,772,120.63	2,774,120.63	2,702,121.85	2,702,121.85	0.00
2100	MATERIALES DE ADMINISTRACION EMISION DE DOCUMENTOS Y ARTICULOS OFICIALES	0.00	8,226.00	8,226.00	8,226.00	8,226.00	0.00
2200	ALIMENTOS Y UTENSILIOS	0.00	119,240.00	119,240.00	119,240.00	119,240.00	0.00
2300	MATERIAS PRIMAS Y MATERIALES DE PRODUCCION Y COMERCIALIZACION	0.00	0.00	0.00	0.00	0.00	0.00
2400	MATERIALES Y ARTICULOS DE CONSTRUCCION Y DE REPARACION	0.00	22,226.00	22,226.00	22,226.00	22,226.00	0.00
2500	PRODUCTOS QUIMICOS FARMACEUTICOS Y DE LABORATORIO	0.00	71,250.00	71,250.00	71,250.00	71,250.00	0.00
2600	CONSTRUCTIBLES, LUBRICANTES Y ADYIVOS	0.00	200,000.00	1,220,000.00	1,200,000.00	1,200,000.00	0.00
2700	VESTUARIO, BLANCOS, TIENDAS DE PROTECCION Y ARTICULOS DEPORTIVOS	0.00	612,875.15	612,875.82	612,875.82	612,875.82	0.00
2800	MATERIALES Y SUMINISTROS PARA SEGURIDAD	0.00	72,882.10	21,248.16	72,878.18	72,878.18	0.00
2900	HERRAMIENTAS, REACCIONES Y ACCESORIOS MENORES	0.00	12,200.00	42,800.00	42,200.00	42,200.00	0.00
3000	SERVICIOS GENERALES	0.00	7,476,149.87	7,188,463.37	7,266,416.37	7,267,416.37	0.00
3100	SERVICIOS BASICOS	0.00	1,253,967.82	1,043,617.80	1,143,967.80	1,143,967.80	0.00
3200	SERVICIOS DE ARRENDAMIENTO	0.00	0.00	0.00	0.00	0.00	0.00
3300	SERVICIOS PROFESIONALES, CIENIFICOS, TECNICOS Y OTROS SERVICIOS	0.00	4,774,482.76	4,774,482.76	4,774,482.76	4,774,482.76	0.00
3400	SERVICIOS FINANCIEROS, BANCARIOS Y FINANCIEROS	0.00	178,288.82	100,052.12	100,052.12	100,052.12	0.00
3500	SERVICIOS DE INSTALACION, REPARACION, MANTENIMIENTO Y CONSERVACION	0.00	249,100.16	249,085.55	249,085.55	249,085.55	0.00
3600	SERVICIOS DE COMUNICACION SOCIAL Y PUBLICIDAD	0.00	0.00	0.00	0.00	0.00	0.00
3700	RENTAS, LEASING, PASAJE Y VIATICOS	0.00	24,500.16	128,981.14	128,981.14	128,981.14	0.00
3800	SERVICIOS ESPECIALES	0.00	0.00	100.00	100.00	100.00	0.00

000434



SECRETARÍA DE FINANZAS Y ADMINISTRACIÓN
 H. ADMINISTRADOR GENERAL



SECRETARÍA DE FINANZAS Y ADMINISTRACIÓN
 H. ADMINISTRADOR GENERAL

ESTADO ANALÍTICO DEL EJERCICIO DEL PRESUPUESTO DE EGRESOS DETALLADO
CLASIFICACIÓN POR OBJETO DEL GASTO (Capítulo y Concepto)

PELILLAPAN
 DEL PERÍODO: DE 01/01/2013 A 31/12/2013

EAPED-COG
 Cyc
 27-20-20
 Pág. 5 de 5

Capítulo/ Concepto	CONCEPTO	EGRESOS					SUB EJERCICIO
		APROBADO	AFILIACIONES/ REDUCCIONES	MODIFICADO	REVENGADO	PAGADO	
3000	OTROS SERVICIOS GENERALES	0.00	684,678.38	684,678.38	684,678.38	684,678.38	0.00
4000	TRANSFERENCIAS, ASIGNACIONES, SUBSIDIOS Y OTRAS AYUDAS	0.00	6,222,907.22	4,321,267.02	5,072,542.81	6,112,842.87	0.00
4100	TRANSFERENCIAS INTERNALES Y ASIGNACIONES AL SECTOR PÚBLICO	0.00	0.00	0.00	0.00	0.00	0.00
4200	TRANSFERENCIAS AL RESTO DEL SECTOR PÚBLICO	0.00	0.00	0.00	0.00	0.00	0.00
4300	SUBSIDIOS Y SUBVENCIÓNES	0.00	4,100,162.02	4,581,162.02	4,581,162.02	4,581,162.02	0.00
4400	AYUDAS SOCIALES	0.00	3,459,821.02	3,139,021.02	3,241,961.81	3,291,961.81	0.00
4500	PENSIONES Y ALIENACIONES	0.00	0.00	0.00	0.00	0.00	0.00
4600	TRANSFERENCIAS A FIDEICOMISOS, FONDOS Y OTROS ANALÓGOS	0.00	0.00	0.00	0.00	0.00	0.00
4700	TRANSFERENCIAS A LA SEGURIDAD SOCIAL	0.00	0.00	0.00	0.00	0.00	0.00
4800	CONTRATOS	0.00	0.00	0.00	0.00	0.00	0.00
4900	TRANSFERENCIAS AL EXTERIOR	0.00	0.00	0.00	0.00	0.00	0.00
5000	BIENES MUEBLES, INMUEBLES E INTANGIBLES	0.00	4,115,880.22	4,110,880.22	4,110,085.22	4,110,880.22	0.00
5100	MOBILIARIO Y EQUIPO DE ADMINISTRACIÓN	0.00	340,482.12	340,482.12	340,482.12	340,482.12	0.00
5200	MOBILIARIO Y EQUIPO FISCAL, ADMINISTRATIVO Y EDUCATIVO	0.00	15,245.00	15,245.00	15,245.00	15,245.00	0.00
5300	EQUIPO E INSTRUMENTAL, MÉTRICO Y DE LABORATORIO	0.00	0.00	0.00	0.00	0.00	0.00
5400	VEHÍCULOS Y EQUIPO DE TRANSPORTE	0.00	2,250,154.80	2,250,154.80	2,250,154.80	2,250,154.80	0.00
5500	EQUIPO DE OFICINA Y SIMILAR	0.00	0.00	0.00	0.00	0.00	0.00
5600	MARQUEADO, OTROS EQUIPOS Y MOVIMIENTOS	0.00	1,483,784.48	1,483,784.48	1,483,784.48	1,483,784.48	0.00
5700	ACTIVOS BIOLÓGICOS	0.00	0.00	0.00	0.00	0.00	0.00
5800	BIENES MUEBLES	0.00	0.00	0.00	0.00	0.00	0.00
5900	ACTIVOS FINANCIEROS	0.00	0.00	0.00	0.00	0.00	0.00
6000	INVERSIÓN PÚBLICA	0.00	65,609,341.85	65,609,341.85	65,609,341.85	65,609,341.85	0.00
6100	OPERACIÓN EN BIENES DE COMERCIO PÚBLICO	0.00	86,413,871.25	86,413,871.25	86,413,871.25	86,413,871.25	0.00
6200	OPERACIÓN EN BIENES DE COMERCIO PROPIO	0.00	1,913,872.59	1,913,872.59	1,913,872.59	1,913,872.59	0.00
6300	PROYECTOS PRODUCTIVOS Y ACCIONES DE FOMENTO	0.00	0.00	0.00	0.00	0.00	0.00
7000	INVERSIONES FINANCIERAS Y OTRAS PROVISIONES	0.00	0.00	0.00	0.00	0.00	0.00
7100	INTERVENCIÓN EN EL FOMENTO DE ACTIVIDADES PRODUCTIVAS	0.00	0.00	0.00	0.00	0.00	0.00
7200	ACTIVIDADES PRODUCTIVAS DE CAPITAL	0.00	0.00	0.00	0.00	0.00	0.00

SECRETARÍA DE ECONOMÍA
 COMPTROLLER GENERAL OF THE STATE OF PUEBLA
 PUEBLA, PUEBLA, 2013

ESTADO ANALÍTICO DEL EJERCICIO DEL PRESUPUESTO DE EGRESOS DETALLADO
CLASIFICACIÓN POR OBJETO DEL GASTO (Capítulo y Concepto)

EAEPED-COG

CYC

27-abr-20

Pág. 6 de 6

DEL PERÍODO: Del 01/01/2015 A 31/12/2015

Capítulo Concepto	CONCEPTO	EGRESOS						SUB EJERCICIO
		APROBADO	APLICACIONES REDUCCIONES	MODIFICADO	DEVENGADO	PAGADO		
7900	COBERTURA DE TÍTULOS Y VALORES	0.00	0.00	0.00	0.00	0.00	0.00	0.00
7920	CONCESIÓN DE PRESTAMOS	0.00	0.00	0.00	0.00	0.00	0.00	0.00
7930	INVERSIONES EN FIDEICOMISOS, MANUALES Y OTROS ANILLOS	0.00	0.00	0.00	0.00	0.00	0.00	0.00
7960	OTRAS INVERSIONES FINANCIERAS	0.00	0.00	0.00	0.00	0.00	0.00	0.00
7970	PROVISIONES PARA CONTINGENCIAS Y OTRAS PROVISIONES ESPECIALES	0.00	0.00	0.00	0.00	0.00	0.00	0.00
8000	PARTICIPACIONES Y APORTACIONES	10,134,033.4	49,303,976.6	7,245,489.9	103	0.00	7,245,416.30	0.00
8100	PARTICIPACIONES	0.00	0.00	0.00	0.00	0.00	0.00	0.00
8300	APORTACIONES	10,134,033.4	50,188,578.18	7,245,489.9	0.00	0.00	7,245,416.30	0.00
8900	CONVENIOS	0.00	0.00	0.00	0.00	0.00	0.00	0.00
9000	DEUDA PÚBLICA	0.00	1,281,000.50	1,281,000.50	1,281,000.50	1,281,000.50	1,281,000.50	0.00
9100	AUTORIZACIÓN DE LA DEUDA PÚBLICA	0.00	1,138,012.00	1,138,012.00	1,138,012.00	1,138,012.00	1,138,012.00	0.00
9200	INTERESES DE LA DEUDA PÚBLICA	0.00	142,988.42	142,988.42	142,988.42	142,988.42	142,988.42	0.00
9300	COMISIONES DE LA DEUDA PÚBLICA	0.00	0.00	0.00	0.00	0.00	0.00	0.00
9400	GASTOS DE LA DEUDA PÚBLICA	0.00	0.00	0.00	0.00	0.00	0.00	0.00
9500	COSTO POR CORRENTES	0.00	0.00	0.00	0.00	0.00	0.00	0.00
9900	APORTOS FINANCIEROS	0.00	0.00	0.00	0.00	0.00	0.00	0.00
9920	ACUERDOS DE EJERCICIOS FISCALES ANTERIORES LAJEFAS	0.00	0.00	0.00	0.00	0.00	0.00	0.00
Total General		101,954,276.55	28,227,100.92	50,505,815.45	153,821,777.02	153,821,777.02	7,245,416.30	0.00

Elaborado

Revisado

Autorizado

TERMINO USUARIOS

24/1/15

TERMINO USUARIOS

2015/01/21

SECRETARÍA GENERAL DEL
 GOBIERNO DE CHIRIQUÍ
 CALLE 1000
 SAN FÉLIX, CHIRIQUÍ
 2015/01/21

SECRETARÍA GENERAL DEL
 GOBIERNO DE CHIRIQUÍ
 CALLE 1000
 SAN FÉLIX, CHIRIQUÍ
 2015/01/21

SECRETARÍA GENERAL DEL
 GOBIERNO DE CHIRIQUÍ
 CALLE 1000
 SAN FÉLIX, CHIRIQUÍ
 2015/01/21

ESTADO ANALÍTICO DEL PRESUPUESTO DE EGRESOS DETALLADO
CLASIFICACIÓN ADMINISTRATIVA DEL GASTO

EABED-CA

2018-2019

Del 01/01/2019 Al 31/12/2019

PULIHAPAN

Folio: 02

	EGRESOS					SUB EJERCICIO
	APROBADO	APLICACIONES REPLICADAS	MODIFICADO	DEVENGADO	PAGADO	
3 Sector Público Municipal						
3.1 Sector Publico No Financiero						
3.1.1 Gobierno General Municipal						
3.1.1.1 Gobierno Municipal						
3.1.1.1.1 Organo Ejecutivo Municipal	180,883,794.31	88,387,108.39	-99,156,884.49	126,000,777.71	158,688,777.71	7,946,313.71
GASTO NO ESTRUCTURADO	29,824,728.28	5,893,237.58	82,915,694.65	68,915,489.60	68,915,489.60	142.35
01 SERVICIOS ADMINISTRATIVOS	49,077,482.31	4,277,910.22	48,798,573.09	42,899,341.55	42,899,341.55	1.56
01-01 ARRENDAMIENTO	4,093,657.76	773,777.82	4,267,435.02	4,267,435.02	4,267,435.02	0.20
01-02 FIDESDENA MUNICIPAL	11,122,179.55	3,264,828.85	7,857,350.70	7,368,464.17	7,368,464.17	0.20
01-10 SECCION DE LA VIGILANCIA	1,062,422.25	633,007.43	429,414.82	4,598,897.72	1,869,392.72	0.00
01-04 TRABAJO SOCIAL	6,202,727.02	627,000.73	5,575,726.29	5,591,762.60	5,631,762.60	1.56
01-05 OFICINA MAYOR	3,471,437.55	103,798.59	3,367,638.96	3,516,920.72	3,516,920.72	0.00
01-06 ALMACENAMIENTO	487,887.22	162,580.20	325,307.02	391,825.23	391,825.23	0.00
01-08 COORDINACION DE SERVICIOS MUNICIPALES	57,023.29	27,982.87	29,040.42	212,654.22	212,654.22	0.00
01-08 INFRAESTRUCTURA	6,594,835.45	8,139,099.83	1,544,264.38	5,529,297.47	5,022,297.47	0.00
01-08 UNIDAD DE OPERACIONES	16,302,043.16	2,027,497.82	14,274,545.34	5,286,782.22	8,224,746.22	0.00
01-10 OTROS	9,587,223.95	16,392,777.81	23,278,202.90	25,203,977.31	26,203,977.31	-11.30
02 SERVICIOS MAYORES	9,587,223.95	16,392,777.81	23,278,202.90	4,468,304.53	4,468,304.53	0.00
02-01 PROYECTO DE OLLA MANA	4,098,220.22	3,264,828.85	4,783,049.08	4,783,049.08	4,783,049.08	0.00
02-02 UPA	2,632,795.45	2,833,707.27	52,911.82	102,865.47	482,865.47	0.00
02-05 KENAFINO	297,075.00	68,266.10	168,808.90	67,757.16	67,757.16	0.00
02-06 PASAJES	113,963.22	68,266.10	45,697.12	77,192.00	77,192.00	0.00
02-06 PASAJES	43,922.02	14,207.02	29,715.00	77,192.00	77,192.00	0.00
02-06 PASAJES	29,000.00	94,007.45	54,997.45	54,997.45	54,997.45	0.00
02-06 PASAJES	21,922.02	8,719,470.03	12,975,370.75	12,326,220.05	13,326,220.05	0.00
02-07 ALMACENAMIENTO	2,111,702.02	8,719,470.03	12,975,370.75	12,326,220.05	13,326,220.05	0.00
02-06 ASISTENCIA A SALUD	814,876.02	139,619.72	675,256.30	684,260.42	684,260.42	0.00
02-10 ASISTENCIA A FAMILIARES	297,624.02	329,000.26	31,376.24	327,200.26	347,200.26	0.00
02-12 ASISTENCIA A FAMILIARES	1,301,904.02	1,329,625.14	28,721.12	1,629,228.85	2,591,228.85	141.29
02-14 PROYECTO DE OLLA MANA	0.00	591,267.44	612,125.44	591,267.44	591,267.44	0.00
02-15 OBRAS DE LA OLLA MANA	944,322.02	294,281.21	650,040.81	1,226,042.2	1,206,042.21	0.00
02-08 PASAJES	0.00	0.00	0.00	0.00	0.00	0.00
02-08 PASAJES	0.00	0.00	0.00	0.00	0.00	0.00
02-11 PASAJES	0.00	0.00	0.00	0.00	0.00	0.00



ORDEN PÚBLICA MUNICIPAL
MAYORÍA ENTENDIDA INSTITUCIONAL
PULIHAPAN, CALABAS
 2019-0021

ESTADO ANALÍTICO DEL PRESUPUESTO DE EGRESOS DETALLADO
CLASIFICACIÓN ADMINISTRATIVA DEL GASTO

PILIAPAN

De 01/01/2019 al 31/12/2019

EAPED-CA
2019-01-20
Pag. 2 de 2

Concepto	EGRESOS						SIBELERJERICO
	AFIRMANDO	AMPLIACIONES/REDUCCIONES	MODIFICADO	DEVENGADO	PAGADO		
3 Sector Publico Municipal							
3.1 Sector Publico No Financiero							
3.1.1 Gobierno General Municipal							
3.1.1.1 Gobierno Municipal							
00-00 TRANSFERENCIAS MUNICIPALES	0.00	0.00	0.00	0.00	0.00	0.00	0.00
GASTO ETOLETAO	101,241,681.14	25,408,267.38	180,650,295.54	82,778,391.10	80,775,326.10	7,985,062.68	0.00
21 SERVICIOS ADMINISTRATIVOS	101,134,062.14	4,055,513.51	107,219,575.65	79,804,456.22	79,234,532.62	7,985,062.68	0.00
01-23 PRESIDENCIA MUNICIPAL	0.00	174,200.00	174,200.00	174,200.00	174,200.00	174,200.00	0.00
01-24 TESORERIA	0.00	5,578,167.51	5,578,167.51	3,539,026.51	3,539,026.51	3,539,026.51	0.00
01-25 PERIFONEO	0.00	5,017,338.02	3,017,338.02	2,707,246.34	2,707,246.34	2,707,246.34	0.00
01-26 PROTECCION DE SERVICIOS PUBLICOS	0.00	32,487,461.20	39,007,631.67	39,007,631.67	39,007,631.67	39,007,631.67	0.00
01-27 OTROS	101,134,062.14	49,427,216.22	0.00	62,217,625.55	62,217,625.55	62,217,625.55	0.00
01-28 CHEQUE AL BANCO	0.00	0.00	0.00	0.00	0.00	0.00	0.00
01-29 COORDINACION DE ACCIONES MUNICIPALES	0.00	0.00	0.00	0.00	0.00	0.00	0.00
01-30 MANTENIMIENTO	0.00	0.00	0.00	0.00	0.00	0.00	0.00
01-31 SERVICIOS DEL AYUNTAMIENTO	0.00	0.00	0.00	0.00	0.00	0.00	0.00
11-26 LIBROS MUNICIPALES	0.00	0.00	0.00	0.00	0.00	0.00	0.00
02 SERVICIOS PUBLICOS	5.50	23,452,753.87	23,452,753.87	13,948,944.28	13,948,944.28	13,948,944.28	0.00
22-16 SALARIO Y OTROS MUNICIPALES	0.00	0.00	0.00	0.00	0.00	0.00	0.00
22-20 PUESTOS	0.00	0.00	0.00	0.00	0.00	0.00	0.00
22-41 SALARIOS - TERCER CONVENIO	0.00	0.00	0.00	0.00	0.00	0.00	0.00
22-46 TRAVESADO O REMEDIA	0.00	0.00	0.00	0.00	0.00	0.00	0.00
22-48 UPAE	0.00	0.00	0.00	0.00	0.00	0.00	0.00
22-50 METODICO	0.00	0.00	0.00	0.00	0.00	0.00	0.00
22-58 NOBIBO	0.00	0.00	0.00	0.00	0.00	0.00	0.00
22-61 PRO EDUCACIONAL	0.00	13,500,611.28	13,500,611.28	13,500,611.28	13,500,611.28	13,500,611.28	0.00
22-63 AGUAFORNABLE VALERIA INCLUIDO	0.00	3,287,873.92	3,287,873.92	624,950.28	624,950.28	624,950.28	0.00
22-67 AL SERVICIO PUBLICO	0.00	1,527,064.68	1,541,254.68	0.00	0.00	0.00	0.00
22-69 COSTOS PAROLEST Y ACCIONES	0.00	330,000.00	330,000.00	330,000.00	330,000.00	330,000.00	0.00
22-69 METODICO Y SALUD	0.00	480,000.00	480,000.00	0.00	0.00	0.00	0.00
22-71 SALARIOS DE EDUCACION	0.00	327,169.00	327,169.00	327,169.00	327,169.00	327,169.00	0.00
22-72 SALARIOS DE SERVICIOS	0.00	1,517,904.00	1,517,904.00	573,554.20	573,554.20	573,554.20	0.00
22-73 SALARIOS DE SERVICIOS	0.00	330,000.00	330,000.00	779,070.20	779,070.20	779,070.20	0.00

SECRETARÍA MUNICIPAL
 H. AYUNTAMIENTO CONSTITUCIONAL
 PILIAPAN, QUINTANA ROO
 2019-01-20

[Handwritten signature]

SECRETARÍA MUNICIPAL
 H. AYUNTAMIENTO CONSTITUCIONAL
 PILIAPAN, QUINTANA ROO
 2019-01-20

SECRETARÍA MUNICIPAL
 H. AYUNTAMIENTO CONSTITUCIONAL
 PILIAPAN, QUINTANA ROO
 2019-01-20

ESTADO ANALÍTICO DEL PRESUPUESTO DE EGRESOS DETALLADO
CLASIFICACIÓN ADMINISTRATIVA DEL GASTO

PEDIJAPAN

De 01/01/2019 a 31/12/2019

EAEPED-CA

21-2019-20

pág. 3 de 3

Código	Descripción	EGRESOS					SUBSIDIARIO
		APROBADO	ANULACIONES/REJUCIONES	MODIFICADO	DEVENGADO	PAGADO	
3	Sector Público Municipal						
3.1	Sector Público No Financiero						
3.1.1	Gobierno General Municipal						
3.1.1.1	Gobierno Municipal						
0044	PROTECCIÓN AL MEDIO AMBIENTE Y ECOLOGÍA	200	1,453,118.51	1,400,410.00	1,453,118.51	1,400,410.51	0.00

ELABORÓ

 DIRECTOR GENERAL DE ADMINISTRACIÓN
 GOBIERNO MUNICIPAL
 PEDAJAPAN, QUININDÍ
 2019-2021

REVISÓ

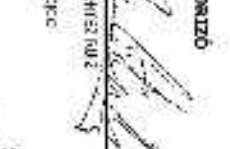
 DIRECTOR GENERAL DE ADMINISTRACIÓN
 GOBIERNO MUNICIPAL
 PEDAJAPAN, QUININDÍ
 2019-2021

AUTORIZÓ

 DIRECTOR GENERAL DE ADMINISTRACIÓN
 GOBIERNO MUNICIPAL
 PEDAJAPAN, QUININDÍ
 2019-2021

REVISÓ

 DIRECTOR GENERAL DE ADMINISTRACIÓN
 GOBIERNO MUNICIPAL
 PEDAJAPAN, QUININDÍ
 2019-2021

ESTADO ANALÍTICO DEL EJERCICIO DEL PRESUPUESTO DE EGRESOS DETALLADO
CLASIFICACION FUNCIONAL DEL GASTO
PUDIAPAN

DEL PERIODO DEL 01/01/2015 AL 31/12/2015

LA PED-CP
2-4-20
Pág. 43

Clasificación Funcional	CONCEPTO	EGRESOS					SUSPENSIVO
		APROBADO	AMPLIACIONES/REDUCCIONES	MODIFICADO	DEVENGADO	PAGADO	
1	GOBIERNO	31,427,355.55	5,122,510.40	40,263,001.35	40,559,891.31	40,259,420.30	1.05
1-1	LEGISLACION	4,250,405.70	473,271.55	4,723,677.25	4,625,179.00	4,257,179.00	0.96
1-2	JUSTICIA	550,822.00	304,182.46	855,004.46	844,076.46	544,966.46	0.60
1-3	COORDINACION DE LA POLITICA DE GOBIERNO	22,274,452.30	2,000,583.22	24,275,035.52	24,652,470.54	24,026,410.54	0.90
1-4	RELACIONES EXTERIORES	0.00	0.00	0.00	0.00	0.00	0.00
1-5	ASUNTOS FINANCIEROS Y HACIENDARIOS	3,253,277.50	522,006.70	3,775,284.20	5,837,410.50	3,837,410.50	1.03
1-6	SEGURIDAD NACIONAL	0.00	0.00	0.00	0.00	0.00	0.00
1-7	ASUNTOS DE ORDEN PUBLICO Y DE SEGURIDAD INTERIOR	2,857,122.00	1,074,122.40	3,931,244.40	4,459,294.65	4,452,224.65	1.00
1-8	OTROS SERVICIOS GENERALES	0.00	0.00	0.00	0.00	0.00	0.00
2	DESARROLLO SOCIAL	15,171,214.77	1,167,293.25	16,338,508.02	20,245,372.27	20,245,372.27	0.90
2-1	PROTECCION AMBIENTAL	2,569,703.85	1,690,214.54	4,259,918.39	4,228,211.02	5,223,211.35	1.01
2-2	VIVIENDA Y SERVICIOS A LA COMUNIDAD	4,514,026.45	2,354,554.57	6,868,581.02	7,180,010.02	42,168,022.12	0.61
2-3	SALUD	518,076.00	135,015.42	653,091.42	635,390.92	663,252.42	0.91
2-4	RECREACION CULTURAL Y OTRAS MANIFESTACIONES SOCIALES	607,702.00	279,240.25	886,942.25	1,152,542.50	1,162,917.85	0.91
2-5	EDUCACION	261,433.00	-110,294.25	151,138.75	25,527.25	29,787.25	0.01
2-6	PROTECCION SOCIAL	0.00	0.00	0.00	0.00	0.00	0.00
2-7	OTROS ASUNTOS SOCIALES	0.00	0.00	0.00	0.00	0.00	0.00
3	DESARROLLO ECONOMICO	1,307,503.91	1,345,428.10	2,652,932.01	2,597,204.31	2,651,254.89	0.92
3-1	ASUNTOS ECONOMICOS COMERCIALES Y LABORALES EN GENERAL	0.00	0.00	0.00	0.00	0.00	0.00
3-2	AGROPESQUERIA SILVICULTURA, PESCA Y CAZA	1,307,503.91	1,345,428.10	2,652,932.01	2,597,204.31	2,651,254.89	1.00
3-3	COMERCIO	0.00	0.00	0.00	0.00	0.00	0.00
3-4	MINERIA, MANUFACTURAS Y CONSTRUCCION	0.00	0.00	0.00	0.00	0.00	0.00
3-5	INDUSTRIAS	0.00	0.00	0.00	0.00	0.00	0.00
3-6	TRANSPORTE	0.00	0.00	0.00	0.00	0.00	0.00
3-7	OTROS	0.00	0.00	0.00	0.00	0.00	0.00

GOBIERNO DEL ESTADO DE PUEBLA
 SECRETARÍA DE ECONOMÍA
 SUBSECRETARÍA DE PRESUPUESTO Y PLANEACIÓN
 PUEBLA, PUEBLA
 2016-2017

SECRETARÍA DE ECONOMÍA
 SUBSECRETARÍA DE PRESUPUESTO Y PLANEACIÓN
 PUEBLA, PUEBLA
 2016-2017

000440

SECRETARÍA DE ECONOMÍA
 SUBSECRETARÍA DE PRESUPUESTO Y PLANEACIÓN
 PUEBLA, PUEBLA
 2016-2017

SECRETARÍA DE ECONOMÍA
 SUBSECRETARÍA DE PRESUPUESTO Y PLANEACIÓN
 PUEBLA, PUEBLA
 2016-2017

ESTADO ANALITICO DEL EJERCICIO DEL PRESUPUESTO DE EGRESOS DETALLADO
CLASIFICACION FUNCIONAL DEL GASTO
PUDIAPAN

DEL PERIODO: DEL 01/01/2019 AL 31/12/2019

CAEPED-01
24-01-20
19:27:46.3

Clasificación Funcional	CONCEPTO	EGRESOS					
		APROBADO	APLICACIONES/ REDUCCIONES	MODIFICADO	DEVENGADO	PAGADO	SUBEJERCICIO
3-6	CIENCIA, TECNOLOGIA E INNOVACION	0.00	0.00	0.00	0.00	0.00	0.00
3-5	OTRAS INDUSTRIAS Y OTROS SECTORES ECONOMICOS	0.00	0.00	0.00	0.00	0.00	0.00
4	OTRAS NO CLASIFICADAS EN FUNCIONES ANTERIORES	3,394,823.65	34,081.48	5,990,326.14	5,940,126.14	5,129,022.14	6.50
4-1	TRANSFERENCIAS DE LA DEUDA PÚBLICA Y CREDITO FINANCIER	0.00	0.00	0.00	0.00	0.00	0.00
4-2	TRANSFERENCIAS, PARTICIPACIONES Y APORTACIONES ENT	3,394,823.65	31,867.48	5,990,326.14	5,940,126.14	5,099,022.14	0.00
4-3	SANEAMIENTO DEL SISTEMA FINANCIERO	0.00	0.00	0.00	0.00	0.00	0.00
4-4	APORTADOS DE EJERCICIOS FISCALES ANTERIORES	0.00	0.00	0.00	0.00	0.00	0.00
ETIQUETADO							
1	GOBIERNO	0.00	14,462,699.21	14,462,699.21	14,462,699.21	14,462,699.21	0.00
1-1	LEGISLACION	0.00	0.00	0.00	0.00	0.00	0.00
1-2	JUSTICIA	0.00	0.00	0.00	0.00	0.00	0.00
1-3	COORDINACION DE LA POLITICA DE GOBIERNO	0.00	0.00	0.00	0.00	0.00	0.00
1-4	RELACIONES EXTERIORES	0.00	0.00	0.00	0.00	0.00	0.00
1-5	ASUNTOS PRIVILEGIADOS Y EMERGENCIAS	0.00	0.00	0.00	0.00	0.00	0.00
1-6	SEGURIDAD NACIONAL	0.00	0.00	0.00	0.00	0.00	0.00
1-7	ASUNTOS DE ORDEN Y FULCRO Y DE SEGURIDAD INTERIOR	0.00	14,462,699.21	14,462,699.21	14,462,699.21	14,462,699.21	0.00
1-8	OTROS SERVICIOS GENERALES	0.00	0.00	0.00	0.00	0.00	0.00
2	DESARROLLO SOCIAL	1.00	99,221,354.82	99,221,354.82	66,531,399.39	69,392,159.86	0.00
2-1	PROTECCION AMBIENTAL	0.00	1,579,592.86	1,579,592.86	1,579,592.86	1,579,592.86	0.00
2-2	VIVIENDA Y SERVICIOS A LA COMUNIDAD	0.00	43,126,213.97	43,126,213.97	32,072,175.37	37,279,175.97	0.00
2-3	SA UD	0.00	470,700.00	470,700.00	0.00	0.00	0.00
2-4	RECREACION, CULTURA Y OTRAS MANIFESTACIONES SOCIAL	0.00	0.00	0.00	0.00	0.00	0.00
2-5	EDUCACION	0.00	13,999,791.91	13,999,791.91	12,962,913.12	13,999,791.91	0.00
2-6	PROTECCION SOCIAL	0.00	0.00	119,590.00	119,590.00	119,590.00	0.00
2-7	CURSOS ASUNTOS SOCIALES	0.00	0.00	0.00	0.00	0.00	0.00

SECRETARÍA DE ECONOMÍA
 DIRECCIÓN GENERAL DE REGISTROS Y CONTABILIDAD
 SUBDIRECCIÓN DE REGISTROS Y CONTABILIDAD
 PUDIAPAN, QUERÉTARO DE ARRIAGA, AGOSTO 2019

SECRETARÍA DE ECONOMÍA
 DIRECCIÓN GENERAL DE REGISTROS Y CONTABILIDAD
 SUBDIRECCIÓN DE REGISTROS Y CONTABILIDAD
 PUDIAPAN, QUERÉTARO DE ARRIAGA, AGOSTO 2019

**ESTADO ANALÍTICO DEL EJERCICIO DEL PRESUPUESTO DE EGRESOS DETALLADO
CLASIFICACIÓN FUNCIONAL DEL GASTO
PUNJAPAN**

DEL PERÍODO: Del 01/01/2019 al 31/12/2019

EAPED-OF
26.416.76
\$ 2,382

Clasificación Funcional	CONCEPTO	EGRESOS					SUB EJERCICIO
		AFROBADO	APLICACIONES/ REDUCCIONES	MODIFICADO	REVENGADO	PAGADO	
1	DESARROLLO ECONOMICO	0.00	5,075,398.00	5,075,398.00	5,075,398.00	5,075,398.00	0.00
1.1	ASUNTOS ECONOMICOS, COMERCIALES Y LABORALES EN G.	0.00	0.00	0.00	0.00	0.00	0.00
1.2	AGROPECUARIO, S VINCULTURA PESCAY CAZA	0.00	1,412,672.00	1,412,672.00	1,412,672.00	1,412,672.00	0.00
1.3	COMBUSTIBLES Y ENERGIA	0.00	0.00	0.00	0.00	0.00	0.00
1.4	MINERIA, MANUFACTURAS Y CONSTRUCCION	0.00	0.00	0.00	0.00	0.00	0.00
1.5	TRANSPORTE	0.00	0.00	0.00	0.00	0.00	0.00
1.6	COMUNICACIONES	0.00	0.00	0.00	0.00	0.00	0.00
1.7	TURISMO	0.00	0.00	0.00	0.00	0.00	0.00
1.8	Ciencia, Tecnología e Innovación	0.00	0.00	0.00	0.00	0.00	0.00
1.9	OTRAS INICIATIVAS Y OTROS ASUNTOS ECONOMICOS	0.00	1,662,320.00	1,662,320.00	1,662,320.00	1,662,320.00	0.00
4	OTRAS NO CLASIFICADAS EN FUNCIONES ANTERIORES	0.00	10,134,042.14	10,134,042.14	10,134,042.14	10,134,042.14	7,045,484.99
4.1	TRANSACCIONES DE LA DEUDA PUBLICA (COSTO FINANCIER	0.00	3,570,677.51	3,570,677.51	3,570,677.51	3,570,677.51	0.00
4.2	TRANSFERENCIAS (MANIPULACIONES Y APORTACIONES ENT	0.00	38,100,570.12	38,100,570.12	38,100,570.12	38,100,570.12	7,975,455.95
4.3	SANEAMIENTO DEL SISTEMA FV (VAO) ETC	0.00	0.00	0.00	0.00	0.00	0.00
4.4	ADENDOS DE EJERCICIOS FISCALES ANTERIORES	0.00	0.00	0.00	0.00	0.00	0.00
	Total General	0.00	24,587,063.50	24,587,063.50	24,587,063.50	24,587,063.50	7,940,934.94

PLAZADO

 DIRECTOR GENERAL
 INSTITUTO DE FORTALECIMIENTO CONSTITUCIONAL
 PUNJAPAN, CHIAPAS
 2018-2021

REUSO

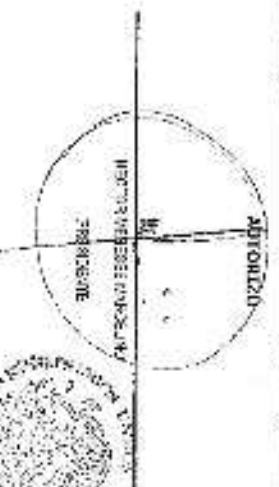
 DIRECTOR GENERAL
 INSTITUTO DE FORTALECIMIENTO CONSTITUCIONAL
 PUNJAPAN, CHIAPAS
 2018-2021

AFROBADO

 DIRECTOR GENERAL
 INSTITUTO DE FORTALECIMIENTO CONSTITUCIONAL
 PUNJAPAN, CHIAPAS
 2018-2021

000442

000442

000442

**ESTADO ANALITICO DEL EJERCICIO DEL PRESUPUESTO DE EGRESOS DETALLADO
SERVICIOS PERSONALES POR CATEGORIA
PUIJIAPAN**

DEL PERIODO: Del 01/01/2019 al 31/12/2019

EAFED-SPC
24-01-20
Pg. 1 de 1

CONCEPTO	EGRESOS					SUB EJERCICIO
	APROBADO	AMPLIACIONES/ REDUCCIONES	MODIFICADO	DEVENGADO	PAGADO	
GASTO NO ETIQUETADO						
PERSONAL ADMINISTRATIVO Y DE SERVICIO PÚBLICO	22,058,574.32	5,020,550.70	27,077,226.02	27,077,226.02	27,077,226.02	0.00
MAGISTERIO	0.00	0.00	0.00	0.00	0.00	0.00
SERVICIOS DE SALUD	504,226.00	208,791.12	713,016.12	713,016.12	713,016.12	0.00
Personal Administrativo	504,226.00	208,791.12	713,016.12	713,016.12	713,016.12	0.00
SEGURIDAD PÚBLICA	0.00	0.00	0.00	0.00	0.00	0.00
Personal Médico, Paramédico y Afín	0.00	0.00	0.00	0.00	0.00	0.00
GASTOS ASOCIADOS A LA IMPLEMENTACION DE NUEVAS LEYES FEDERALES O REFORMAS A LAS MISMAS	0.00	0.00	0.00	0.00	0.00	0.00
SENTENCIAS LABORALES DEFINITIVAS	0.00	0.00	0.00	0.00	0.00	0.00
GASTO ETIQUETADO						
PERSONAL ADMINISTRATIVO Y DE SERVICIO PÚBLICO	0.00	1,454,361.28	1,454,361.28	1,454,361.28	1,454,361.28	0.00
MAGISTERIO	0.00	0.00	0.00	0.00	0.00	0.00
SERVICIOS DE SALUD	0.00	0.00	0.00	0.00	0.00	0.00
Personal Administrativo	0.00	0.00	0.00	0.00	0.00	0.00
Personal Médico, Paramédico y Afín	0.00	0.00	0.00	0.00	0.00	0.00
GASTOS ASOCIADOS A LA IMPLEMENTACION DE NUEVAS LEYES FEDERALES O REFORMAS A LAS MISMAS	0.00	0.00	0.00	0.00	0.00	0.00
SENTENCIAS LABORALES DEFINITIVAS	0.00	0.00	0.00	0.00	0.00	0.00
Total General	22,560,799.32	10,051,637.46	38,242,436.78	38,242,436.78	38,242,436.78	0.00

EL ALCALDE

REVISÓ

AUTORIZÓ

[Firma]
SECRETARÍA DE GOBIERNO

[Firma]
SECRETARÍA DE GOBIERNO

[Firma]
SECRETARÍA DE GOBIERNO

[Firma]
SECRETARÍA DE GOBIERNO

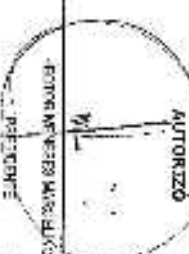

SECRETARÍA MUNICIPAL
D. ADMINISTRACIÓN INSTITUCIONAL
P. PERSONAL GOBIERNO
SECRETARÍA

SECRETARÍA MUNICIPAL
D. ADMINISTRACIÓN INSTITUCIONAL
P. PERSONAL GOBIERNO
SECRETARÍA

SECRETARÍA MUNICIPAL
D. ADMINISTRACIÓN INSTITUCIONAL
P. PERSONAL GOBIERNO
SECRETARÍA

MEXICO
ESTADOS UNIDOS MEXICANOS
SECRETARÍA DE ECONOMÍA



HACIENDA FEDERAL DE INGRESOS
MEXICO

MEXICO
ESTADOS UNIDOS MEXICANOS
SECRETARÍA DE ECONOMÍA



HACIENDA FEDERAL DE INGRESOS
MEXICO
[Handwritten Signature]

MEXICO
ESTADOS UNIDOS MEXICANOS
SECRETARÍA DE ECONOMÍA



HACIENDA FEDERAL DE INGRESOS
MEXICO
[Handwritten Signature]

000000

Este formulario debe diligenciarse en el momento de emitir el recibo de pago de impuestos y debe presentarse a la oficina de recaudación correspondiente con la información que aparece en el encabezado del estado de cuenta. Cada estado de cuenta debe tener un sello de la oficina de recaudación correspondiente.

Código del contribuyente	Código del impuesto	Código del periodo	Código del tipo de recibo	Código del estado	<p>Nombre del contribuyente</p> <p>Domicilio</p> <p>Estado</p> <p>Ciudad</p> <p>Municipio</p> <p>País</p> <p>Este recibo de pago de impuestos es válido por un periodo de 30 días hábiles siguientes a la fecha de emisión.</p> <p>Este recibo de pago de impuestos es válido para el pago de impuestos federales.</p> <p>Este recibo de pago de impuestos es válido para el pago de impuestos estatales y municipales.</p> <p>Este recibo de pago de impuestos es válido para el pago de impuestos de importación.</p> <p>Este recibo de pago de impuestos es válido para el pago de impuestos de exportación.</p> <p>Este recibo de pago de impuestos es válido para el pago de impuestos de consumo.</p> <p>Este recibo de pago de impuestos es válido para el pago de impuestos de transferencia.</p> <p>Este recibo de pago de impuestos es válido para el pago de impuestos de sucesión.</p> <p>Este recibo de pago de impuestos es válido para el pago de impuestos de donación.</p> <p>Este recibo de pago de impuestos es válido para el pago de impuestos de registro y publicidad.</p> <p>Este recibo de pago de impuestos es válido para el pago de impuestos de transporte.</p> <p>Este recibo de pago de impuestos es válido para el pago de impuestos de seguros.</p> <p>Este recibo de pago de impuestos es válido para el pago de impuestos de servicios.</p> <p>Este recibo de pago de impuestos es válido para el pago de impuestos de otros.</p>
2024	2024	2024	2024	2024	

SECRETARÍA DE ECONOMÍA
 SUBSECRETARÍA DE POLÍTICA ECONÓMICA
 DIRECCIÓN GENERAL DE ESTADÍSTICA Y CENSOS

SECRETARÍA DE ECONOMÍA
 SUBSECRETARÍA DE POLÍTICA ECONÓMICA
 DIRECCIÓN GENERAL DE ESTADÍSTICA Y CENSOS

SECRETARÍA DE ECONOMÍA
 SUBSECRETARÍA DE POLÍTICA ECONÓMICA
 DIRECCIÓN GENERAL DE ESTADÍSTICA Y CENSOS

INDICADORES PRESUPUESTARIOS		INDICADORES CUANTITATIVOS	
INDICADORES DE DESEMPEÑO			
Indicador de Desempeño (A)	Medición (B)	Unidad de Medida (C)	Comentarios (D)
1. Salario Promedio Mensual (I)	Salario Promedio Mensual (I)		
2. Salario Promedio Mensual de Recursos Disponibles (II)	Salario Promedio Mensual (II)		
3. Financiamiento Mensual del Tercer Ejercicio (I)	Financiamiento Mensual (I)		
4. Recursos Habidos a la Unión de Estados (II)	Recursos Habidos a la Unión de Estados (II)		
5. Pago de Salarios	Pago de Salarios		
6. Aplicación en el Presupuesto de Egresos	Aplicación en el Presupuesto de Egresos		
7. Tercer de Aprobación para el ejercicio (I)	Tercer de Aprobación para el ejercicio (I)		
8. Pago de Salarios	Pago de Salarios		
9. Pago de Salarios	Pago de Salarios		
10. Pago de Salarios	Pago de Salarios		
11. Pago de Salarios	Pago de Salarios		
12. Pago de Salarios	Pago de Salarios		
13. Pago de Salarios	Pago de Salarios		
14. Pago de Salarios	Pago de Salarios		
15. Pago de Salarios	Pago de Salarios		
16. Pago de Salarios	Pago de Salarios		
17. Pago de Salarios	Pago de Salarios		
18. Pago de Salarios	Pago de Salarios		
19. Pago de Salarios	Pago de Salarios		
20. Pago de Salarios	Pago de Salarios		
21. Pago de Salarios	Pago de Salarios		
22. Pago de Salarios	Pago de Salarios		
23. Pago de Salarios	Pago de Salarios		
24. Pago de Salarios	Pago de Salarios		
25. Pago de Salarios	Pago de Salarios		
26. Pago de Salarios	Pago de Salarios		
27. Pago de Salarios	Pago de Salarios		
28. Pago de Salarios	Pago de Salarios		
29. Pago de Salarios	Pago de Salarios		
30. Pago de Salarios	Pago de Salarios		
31. Pago de Salarios	Pago de Salarios		
32. Pago de Salarios	Pago de Salarios		
33. Pago de Salarios	Pago de Salarios		
34. Pago de Salarios	Pago de Salarios		
35. Pago de Salarios	Pago de Salarios		
36. Pago de Salarios	Pago de Salarios		
37. Pago de Salarios	Pago de Salarios		
38. Pago de Salarios	Pago de Salarios		
39. Pago de Salarios	Pago de Salarios		
40. Pago de Salarios	Pago de Salarios		
41. Pago de Salarios	Pago de Salarios		
42. Pago de Salarios	Pago de Salarios		
43. Pago de Salarios	Pago de Salarios		
44. Pago de Salarios	Pago de Salarios		
45. Pago de Salarios	Pago de Salarios		
46. Pago de Salarios	Pago de Salarios		
47. Pago de Salarios	Pago de Salarios		
48. Pago de Salarios	Pago de Salarios		
49. Pago de Salarios	Pago de Salarios		
50. Pago de Salarios	Pago de Salarios		

MUNICIPIO DE MILIAPAN, CHIAPAS
 Guía de Cumplimiento de la Ley de Disputas Federales de las Escuelas Federales y Municipales
 Del 1 de enero al 31 de diciembre de 2018

000475



[Handwritten signature]



[Handwritten signature]



I. INTRODUCCION		II. OBJETIVOS		III. METAS		IV. RECURSOS		V. EVALUACION	
1.1	Definir el alcance y el propósito del estudio.	1.1.1	Identificar los actores involucrados.	1.1.2	Establecer los indicadores de éxito.	1.1.3	Asignar recursos humanos y materiales.	1.1.4	Definir el cronograma de actividades.
1.2	Identificar a los actores involucrados.	1.2.1	Identificar a los actores involucrados.	1.2.2	Identificar a los actores involucrados.	1.2.3	Identificar a los actores involucrados.	1.2.4	Identificar a los actores involucrados.
1.3	Establecer los indicadores de éxito.	1.3.1	Establecer los indicadores de éxito.	1.3.2	Establecer los indicadores de éxito.	1.3.3	Establecer los indicadores de éxito.	1.3.4	Establecer los indicadores de éxito.
1.4	Asignar recursos humanos y materiales.	1.4.1	Asignar recursos humanos y materiales.	1.4.2	Asignar recursos humanos y materiales.	1.4.3	Asignar recursos humanos y materiales.	1.4.4	Asignar recursos humanos y materiales.
1.5	Definir el cronograma de actividades.	1.5.1	Definir el cronograma de actividades.	1.5.2	Definir el cronograma de actividades.	1.5.3	Definir el cronograma de actividades.	1.5.4	Definir el cronograma de actividades.
1.6	Definir el alcance y el propósito del estudio.	1.6.1	Definir el alcance y el propósito del estudio.	1.6.2	Definir el alcance y el propósito del estudio.	1.6.3	Definir el alcance y el propósito del estudio.	1.6.4	Definir el alcance y el propósito del estudio.
1.7	Identificar a los actores involucrados.	1.7.1	Identificar a los actores involucrados.	1.7.2	Identificar a los actores involucrados.	1.7.3	Identificar a los actores involucrados.	1.7.4	Identificar a los actores involucrados.
1.8	Establecer los indicadores de éxito.	1.8.1	Establecer los indicadores de éxito.	1.8.2	Establecer los indicadores de éxito.	1.8.3	Establecer los indicadores de éxito.	1.8.4	Establecer los indicadores de éxito.
1.9	Asignar recursos humanos y materiales.	1.9.1	Asignar recursos humanos y materiales.	1.9.2	Asignar recursos humanos y materiales.	1.9.3	Asignar recursos humanos y materiales.	1.9.4	Asignar recursos humanos y materiales.
1.10	Definir el cronograma de actividades.	1.10.1	Definir el cronograma de actividades.	1.10.2	Definir el cronograma de actividades.	1.10.3	Definir el cronograma de actividades.	1.10.4	Definir el cronograma de actividades.

000448

SECRETARÍA MUNICIPAL
DE ADMINISTRACIÓN Y FINANZAS



[Handwritten signature]

SECRETARÍA MUNICIPAL
DE ADMINISTRACIÓN Y FINANZAS

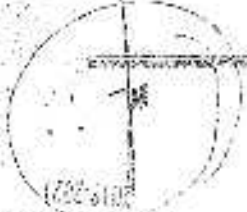

SECRETARÍA MUNICIPAL
DE ADMINISTRACIÓN Y FINANZAS



000457

**XI. ENTES PUBLICOS MUNICIPALES,
DIF Y SAPAM**

000478

DIRECTORA DEL IIF MUNICIPAL

IVA

CONTADOR DEL IIF

MAYORÍA FAVORABLE

FEDERACION MEXICANA DE CONTADORES PUBLICOS

APROBADO

ELABORADO

DI F MUNICIPAL
 EL AYUNTAMIENTO CONSTITUCIONAL
 PUJAPAPAN, CHIAPAS
 2018-2021
 RMVSO



"Bajo protesta de decir verdad declaramos que los Estados Financieros y sus notas, son razonablemente correctos y son responsabilidad del emisor"

	SALDO AL PERIODO		SALDO AL PERIODO ANTERIOR		NOTA REL
	ACTUAL	REL	ACTUAL	REL	
ACTIVO					
Activo Circulante					
Efectivo y Equivalentes	101,041.76		200,330.45		
Derechos a Recibir Efectivo y Equivalentes	1,911,514.75		567,858.26		
Derechos a Recibir Bienes o Servicios	40,644.17		0.00		
Total Activo Circulante	1,753,200.68		768,188.71		
Activo No Circulante					
Bienes Inmuebles, Infraestructura y Construcciones en Proceso	2,681,000.00		2,681,000.00		ESF-08
Bienes Muebles	971,773.85		871,773.85		ESF-08
Depreciacion, Deterioro y Amortizacion Acumulada de Bienes	1,166,633.40		-910,558.20		
Total Activo No Circulante	2,486,140.25		2,742,214.45		
TOTAL ACTIVO	4,239,340.93		3,510,403.16		
PASIVO					
Pasivo Circulante					
Cuentas por Pagar a Corto Plazo	229,815.13		31,795.95		ESF-12
Total Pasivo Circulante	229,815.13		31,795.95		
TOTAL PASIVO	229,815.13		31,795.95		
HACIENDA PUBLICA/PATRIMONIO					
Hacienda Publica/Patrimonio Constituido					
Donaciones de Capital	288,199.00		288,199.00		
Total Hacienda Publica/Patrimonio Constituido	288,199.00		288,199.00		
Hacienda Publica/Patrimonio Generado					
Resultados de Ejercicio	531,106.59		248,351.05		
Resultados de Ejercicios Anteriores	3,190,420.21		2,942,069.19		
Total Hacienda Publica/Patrimonio Generado	3,721,526.80		3,190,420.21		
TOTAL HACIENDA PUBLICA / PATRIMONIO	4,009,725.80		3,478,619.21		
TOTAL PASIVO MAS HACIENDA PUBLICA / PATRIMONIO	4,239,540.93		3,510,419.16		

EJERCICIO ACTUAL
 EJERCICIO ANTERIOR
 NOTA REL

INGRESOS Y OTROS BENEFICIOS		Total de Ingresos de Gestión	
EA-1	PARTICIPACIONES, APORTACIONES, TRANSFERENCIAS, ASIGNACIONES, SUBSIDIOS Y OTRAS AYUDAS TRANSFERENCIAS INTERNAS Y ASIGNACIONES AL SECTOR PÚBLICO Total de Participaciones, Aportaciones, Transferencias, Subsidios y Otras Ayudas	5,017,580.18 5,017,580.10 5,017,580.10	4,162,785.27 4,162,785.27 4,162,785.27
EA-2	OTROS INGRESOS Y BENEFICIOS INGRESOS FINANCIEROS INGRESOS GANADOS DE VALORES, CRÉDITOS, BÓNOS Y OTROS Total de Otros Ingresos y Beneficios	1.00 1.00 1.00	7.43 7.43 7.43
EA-3	GASTOS DE FUNCIONAMIENTO SERVICIOS PERSONALES REMUNERACIONES AL PERSONAL DE CARÁCTER PERMANENTE REMUNERACIONES AL PERSONAL DE CARÁCTER TRANSITORIO REMUNERACIONES ADICIONALES Y ESPECIALES OTRAS PRESTACIONES SOCIALES Y ECONÓMICAS MATERIALES Y SUMINISTROS MATERIALES DE ADMINISTRACIÓN, EMISIÓN DE DOCUMENTOS Y ARTÍCULOS OFICIALES ALIMENTOS Y UTENSILIOS MATERIALES Y ARTÍCULOS DE CONSTRUCCIÓN Y REPARACIÓN PRODUCTOS QUÍMICOS, FARMACÉUTICOS Y DE LABORATORIO COMBUSTIBLES, LUBRICANTES Y ADYUVOS HERRAMIENTAS, REACCIONES Y ACCESORIOS MENORES SERVICIOS GENERALES SERVICIOS BÁSICOS SERVICIOS DE ARRENDAMIENTO SERVICIOS PROFESIONALES, CIENTÍFICOS, TÉCNICOS Y OTROS SERVICIOS FINANCIEROS, BANCARIOS Y COMERCIALES SERVICIOS DE INSTALACIÓN, REPARACIÓN, MANTENIMIENTO Y CONSERVACIÓN SERVICIOS DE COMUNICACIÓN SOCIAL Y PUBLICIDAD SERVICIOS DE TRASLADO Y VIÁTICOS SERVICIOS OFICIALES	2,354,827.01 2,354,827.01 77,700.00 487,314.00 379.55 515,780.48 51,026.79 4,337.85 709.81 52,558.94 154,592.57 13,380.80 287,327.63 115,254.10 4,205.00 9,071.25 4,310.95 33,593.04 2,477.88 21,644.12 164,819.00	2,147,598.85 2,147,598.85 0.00 68,202.28 0.00 471,453.94 123,173.59 48,935.21 16,859.44 51,444.88 104,265.58 51,500.11 274,305.58 30,905.01 475.00 16,388.08 13,205.51 13,205.51 5,307.20 21,644.12 164,819.00
	TOTAL INGRESOS Y OTROS BENEFICIOS	5,017,581.78	4,172,152.70

000743

DIRECTORA DEL DIF MUNICIPAL
 MACARIA GARCIA LANDA
 AUTORIZO

DIF MUNICIPAL
 H. AYUNTAMIENTO CONSTITUCIONAL
 PLUJAPAN, CHIAPAS
 2019-2021
 MIA



ELABORO
 EUCR EL MONTECÓN MARTÍNEZ

EJERCICIO ACTUAL

EJERCICIO ANTERIOR

NOTA REL.

DIF MUNICIPAL DE PIJUAPAN, CHIAPAS		ESTADO DE ACTIVIDADES		DEL : 01/01/2019 AL 31/12/2019	
------------------------------------	--	-----------------------	--	--------------------------------	--

OTROS SERVICIOS GENERALES		OTROS SERVICIOS GENERALES	
50,112.26	53,402.16	0.00	2,249.00
BIENES MUEBLES, INMUEBLES E INMANGILES		0.00	0.00
MOBILIARIO Y EQUIPO DE ADMINISTRACION		0.00	0.00
MOBILIARIO Y EQUIPO EDUCACIONAL Y RECREATIVO		4,020,117.26	3,587,070.26
Total de Costos de Funcionamiento		199,250.61	26,220.41
TRANSFERENCIAS, ASIGNACIONES, SUBSIDIOS Y OTRAS AYUDAS		133,281.61	26,220.04
AYUDAS SOCIALES		153,299.61	26,220.04
AYUDAS SOCIALES A PERSONAS		153,299.61	26,220.04
Total de Transferencias, Asignaciones, Subsidios y Otras Ayudas		282,346.85	26,220.04
OTROS GASTOS Y PERDIDAS EXTRAORDINARIAS		282,346.85	26,220.04
ESTIMACIONES, DEPRECIACIONES, DETERIOROS, OBSOLESCENCIA Y AMORTIZACIONES		65,010.00	28,473.00
DEPRECIACION DE BIENES INMUEBLES		167,504.20	73,872.60
DEPRECIACION DE BIENES MUEBLES		25,077.50	282,346.85
Total de Otros Gastos y Perdidas Extraordinarias		4,459,475.19	3,976,441.85
TOTAL GASTOS Y OTRAS PERDIDAS		531,106.59	229,851.95
AHORRO O DESAHORRO NETO DEL EJERCICIO		229,851.95	531,106.59

"Bajo protesta de decir verdad declaramos que los Estados Financieros y sus notas, son razonablemente correctos y son responsabilidad del emisor"

000456



DIF MUNICIPAL
 H. AYUNTAMIENTO CONSTITUCIONAL
 PIJUAPAN, CHIAPAS.
 2018-2021

N/A

CONTADOR DEL DIF

ELABORÓ
 BUQUEL NANCY MARTINEZ

DIRECTORA DEL DIF MUNICIPAL

MACARIA GARCIA LANDA

AUTORIZO